

# Via Arteon



# Highlights

## Via Arteon

umfangreicher Typenplan

diverse Fußvarianten zur  
Auswahl

große Farbauswahl in  
Stoff und Leder





Sitzen. Liegen. Wohlfühlen.



Via Arteon

VIA. SITZEN. LIEGEN. WOHLFÜHLEN.



Belastbarkeit pro Sitzeinheit: bis maximal 120 kg!

Aufpreisartikel sind rot gekennzeichnet!

### FüÙe ohne Aufpreis

### Sitzqualitäten:



C 250(6,5)  
(Chrom)



S 250 (6,5)  
(Metall, Schwarz  
pulverbeschichtet)



KC 17(6,5)  
(Kunststoff-Chrom)



H 155(6,5)  
(Buche-natur Nr. 108 oder  
Buche-wenge Nr. 119  
oder Buche-schwarz Nr. 250)



Polyäther-  
schaum mit  
Kaltschaum  
weich



HM 120(6,5)  
(Buche-natur Nr. 108 komb. mit Metall  
oder  
Buche-wenge Nr. 119 komb. mit Metall  
oder Buche-schwarz Nr. 250 komb. mit  
Metall)



H 512(6,5)  
(Buche-natur Nr.108, oder  
Buche-wenge Nr.119, oder  
Buche-schwarz Nr.250)



H 160(6,5)  
(Eiche 400 geölt)



H 256(6,5)  
(Eiche 400 geölt)

Aufpreis



bei 2-er Bänken ohne Armteil:  
**Einbauswitcher ohne USB-Anschluss**  
(seitlich am Sitzpolster, im Sitzspalt)

Aufpreis



Aufpreis

bei 2-er Bänken mit Armteil:  
**Einbauswitcher inkl. USB-Anschluss**  
(im inneren Teil des Armteils)  
Farbe vom Einbauswitcher: chrom oder schwarz

### Gestell:

Hartholz, Weichholz, Spanplatten E1, Sperrholzplatten

### Sitz:

Stahlwellenfedern (NOSAG), hochwertiger Polyätherschaum  
mit KS-Weich, weiche Polstervliesmatte

### Lehne:

hochwertiger Polyätherschaum  
und weiche Polstervliesmatte

### Bei Bestellung bitte angeben:

- Modellnummer
- Bestellnummer (Zusammenstellung)
- Rücken Futter oder Rücken echt
- Bezug
- Fussart (bei HolzfüÙe Beizton angeben)
- Farbe bei Einbauswitcher mit USB-Anschluss (Chrom oder Schwarz)

# Via Arteon

## CHECKLISTE BESTELLFORMULAR

Aufpreisartikel sind rot gekennzeichnet!

FIRMA

### Bestellnummern und Skizzen

Aufpreis

...-A



Vorziehbank

Aufpreis

...-A



Vorziehbank

als Option bei folgenden Typenteilen möglich:

210/220-156  
210/220-130  
200-156  
200-130



Aufpreis

...-A-M-U



Vorziehbank mit 1 Motor,  
inkl. Einbauschalter mit USB-Anschluss

als Option bei folgenden Typenteilen möglich:

210/220-156  
210/220-130



Aufpreis

...-A-M

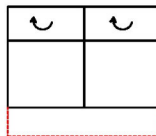

Vorziehbank mit 1 Motor,  
inkl. Einbauschalter  
(ohne USB-Anschluss!)

als Option bei folgenden Typenteilen möglich:

200-156  
200-130



# Sonderpreisblatt

Alle in der Preisliste angegebenen Maße sind Zirkumaße!  
Alle in der Preisliste angeführten Skizzen dienen lediglich als Symbolskizzen!

<p>Höhe mit geschlossener Lehnenfunktion: 77 cm Höhe mit geöffneter Lehnenfunktion: 96 cm Sitzhöhe: 40 cm Sitztiefe: 66 cm</p> <p>*Bestellnummer in ( ) für spiegelbildliche Variante</p> <p><b>Bestellnummer</b> ➔</p>	<p>Sitzecke bestehend aus:</p> <p><b>210-156, 946-160</b> (220-156, 945-160)*</p>	<p>Hocker</p> <p><b>57-152</b></p>	
<p>nur XBO, EQE, TCM</p>	<p>( )</p>		
<p>Aufpreis für Vorziehbank bei B2 210/220-156→210/220-156-A</p>	<p>( )</p>	<p>-</p>	
<p>Aufpreis für Vorziehbank mit 1 Motor inkl. Schaltknopf mit USB-Anschluss bei B2 210/220-156→210/220-156-AMU</p>	<p>( )</p>	<p>-</p>	
<p><b>Achtung! Sonderpreis!</b> <b>Gültig nur für die oben angeführte Zusammenstellung/Stoff!</b></p>			

Preise in ( ) : Rücken Futter Preise

Alle in der Preisliste angegebenen Maße sind Zirkumaße!  
 Alle in der Preisliste angeführten Skizzen dienen lediglich als Symbolskizzen!

Sitzen. Liegen. Wohlfühlen.

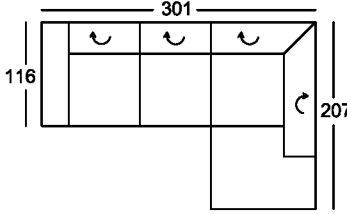
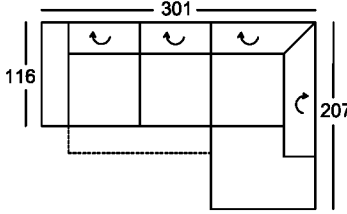
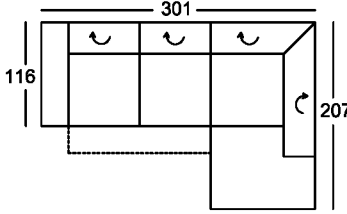
<p>Höhe mit geschlossener Lehnenfunktion: 77 cm                  Höhe mit geöffneter Lehnenfunktion: 96 cm                  Sitzhöhe: 40 cm                  Sitztiefe: 66 cm</p> <p>*Bestellnummer in ( ) für spiegelbildliche Variante</p> <p><b>Bestellnummer</b> </p>	<p>Sitzecke bestehend aus:</p>  <p><b>210-156, 946-160</b> (220-156, 945-160)*</p>	<p>Sitzecke bestehend aus: LF: 220x85 cm</p>  <p><b>210-156-A, 946-160</b> (220-156-A, 945-160)*</p>	<p>Sitzecke bestehend aus: LF: 220x85 cm</p>  <p><b>210-156-A-M-U, 946-160</b> (220-156-A-M-U, 945-160)*</p>
<p>nur XBO, EQE, TCM                  Stoffgr. 5                  Stoffgr. 8                  Stoffgr. 12</p>	<p>- ( - )                  ( )                  ( )                  ( )</p>	<p>- ( - )                  ( )                  ( )                  ( )</p>	<p>- ( - )                  ( )                  ( )                  ( )</p>
<p>AP für Vorziehbank (-A)</p>			
<p>AP für Vorziehbank mit 1 Motor inkl. Einbauschalter mit USB A+C-Anschluss (-A-M-U)</p>			
<p>AP für Vorziehbank mit 1 Motor inkl. Einbauschalter (-A-M)</p>			

Preise in ( ) : Rücken Futter Preise

Alle in der Preisliste angegebenen Maße sind Zirkumaße!  
 Alle in der Preisliste angeführten Skizzen dienen lediglich als Symbolskizzen!

Sitzen. Liegen. Wohlfühlen.

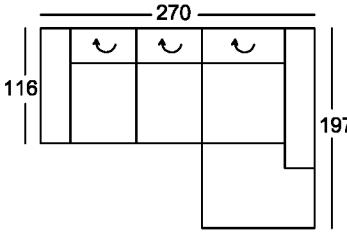
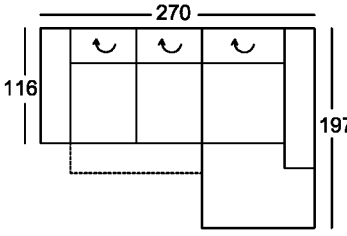
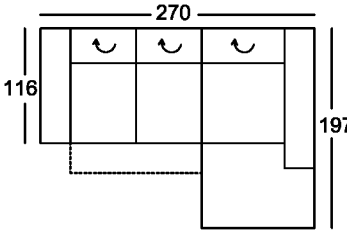
<p>Höhe mit geschlossener Lehnenfunktion: 77 cm                  Höhe mit geöffneter Lehnenfunktion: 96 cm                  Sitzhöhe: 40 cm                  Sitztiefe: 66 cm</p> <p>*Bestellnummer in ( ) für spiegelbildliche Variante</p> <p><b>Bestellnummer</b> </p>	<p>Sitzecke bestehend aus:</p>  <p><b>210-130, 846-78</b> (220-130, 845-78)*</p>	<p>Sitzecke bestehend aus: LF: 214x85 cm</p>  <p><b>210-130-A, 846-78</b> (220-130-A, 845-78)*</p>	<p>Sitzecke bestehend aus: LF: 214x85 cm</p>  <p><b>210-130-A-M-U, 846-78</b> (220-130-A-M-U, 845-78)*</p>
<p>nur XBO, EQE, TCM                  Stoffgr. 5                  Stoffgr. 8                  Stoffgr. 12</p>	<p>( ) ( ) ( )</p>	<p>( ) ( ) ( )</p>	<p>( ) ( ) ( )</p>
<p>AP für Vorziehbank (-A)</p>			
<p>AP für Vorziehbank mit 1 Motor inkl. Einbauschalter mit USB A+C-Anschluss (-A-M-U)</p>			
<p>AP für Vorziehbank mit 1 Motor inkl. Einbauschalter (-A-M)</p>			

Preise in ( ) : Rücken Futter Preise

Alle in der Preisliste angegebenen Maße sind Zirkumaße!  
 Alle in der Preisliste angeführten Skizzen dienen lediglich als Symbolskizzen!

Sitzen. Liegen. Wohlfühlen.

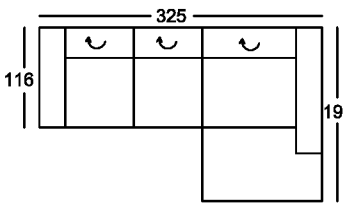
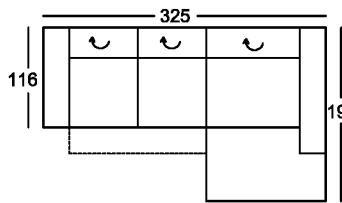
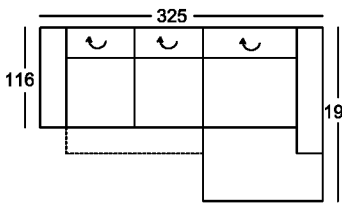
<p>Höhe mit geschlossener Lehnenfunktion: 77 cm                  Höhe mit geöffneter Lehnenfunktion: 96 cm                  Sitzhöhe: 40 cm                  Sitztiefe: 66 cm</p> <p>*Bestellnummer in ( ) für spiegelbildliche Variante</p> <p><b>Bestellnummer</b> </p>	<p>Sitzecke bestehend aus:</p>  <p><b>210-156, 846-107</b> (220-156, 845-107)*</p>	<p>Sitzecke bestehend aus: LF: 269x85 cm</p>  <p><b>210-156-A, 846-107</b> (220-156-A, 845-107)*</p>	<p>Sitzecke bestehend aus: LF: 269x85 cm</p>  <p><b>210-156-A-M-U, 846-107</b> (220-156-A-M-U, 845-107)*</p>
<p>nur XBO, EQE, TCM                  Stoffgr. 5                  Stoffgr. 8                  Stoffgr. 12</p>	<p>( ) ( ) ( ) ( )</p>	<p>( ) ( ) ( ) ( )</p>	<p>( ) ( ) ( ) ( )</p>
<p>AP für Vorziehbank (-A)</p>			
<p>AP für Vorziehbank mit 1 Motor inkl. Einbauschalter mit USB A+C-Anschluss (-A-M-U)</p>			
<p>AP für Vorziehbank mit 1 Motor inkl. Einbauschalter (-A-M)</p>			

Preise in ( ) : Rücken Futter Preise

Alle in der Preisliste angegebenen Maße sind Zirkumaße!  
 Alle in der Preisliste angeführten Skizzen dienen lediglich als Symbolskizzen!

Sitzen. Liegen. Wohlfühlen.

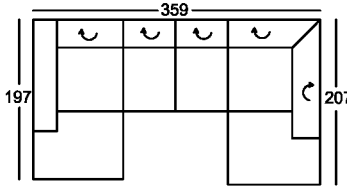
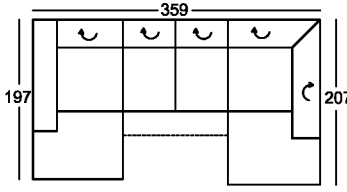
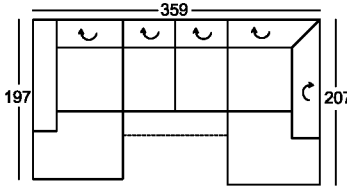
<p>Höhe mit geschlossener Lehnenfunktion: 77 cm                  Höhe mit geöffneter Lehnenfunktion: 96 cm                  Sitzhöhe: 40 cm                  Sitztiefe: 66 cm</p> <p>*Bestellnummer in ( ) für spiegelbildliche Variante</p> <p><b>Bestellnummer</b> </p>	<p>Sitzecke bestehend aus:</p>  <p><b>845-78, 200-130, 946-160</b> (846-78, 200-130, 945-160)*</p>	<p>Sitzecke bestehend aus: LF: 286x85 cm</p>  <p><b>845-78, 200-130-A, 946-160</b> (846-78, 200-130-A, 945-160)*</p>	<p>Sitzecke bestehend aus: LF: 286x85 cm</p>  <p><b>845-78, 200-130-A-M, 946-160</b> (846-78, 200-130-A-M, 945-160)*</p>
<p>nur XBO, EQE, TCM                  Stoffgr. 5                  Stoffgr. 8                  Stoffgr. 12</p>	<p>( ) ( ) ( )</p>	<p>( ) ( ) ( )</p>	<p>( ) ( ) ( )</p>
<p>AP für Vorziehbank (-A)</p>			
<p>AP für Vorziehbank mit 1 Motor inkl. Einbauschalter mit USB A+C-Anschluss (-A-M-U)</p>			
<p>AP für Vorziehbank mit 1 Motor inkl. Einbauschalter (-A-M)</p>			

Preise in ( ) : Rücken Futter Preise

Alle in der Preisliste angegebenen Maße sind Zirkumaße!  
 Alle in der Preisliste angeführten Skizzen dienen lediglich als Symbolskizzen!

<p>Höhe mit geschlossener Lehnenfunktion: 77 cm                  Höhe mit geöffneter Lehnenfunktion: 96 cm                  Sitzhöhe: 40 cm                  Sitztiefe: 66 cm</p> <p>*Bestellnummer in ( ) für spiegelbildliche Variante</p> <p><b>Bestellnummer</b> ➔</p>	<p>Bank 2-sitzig mit 2 Armteilen und 2 Lehnverstellungen</p> <p>212 116</p> <p><b>230-156</b></p>	<p>Bank 2-sitzig mit 2 Armteilen und 2 Lehnverstellungen</p> <p>186 116</p> <p><b>230-130</b></p>	<p>Bank 2-sitzig mit 1 Armteil und 2 Lehnverstellungen</p> <p>185 116</p> <p><b>220-156 re (210-156)* li</b></p>
<p>nur XBO, EQE, TCM                  Stoffgr. 5                  Stoffgr. 8                  Stoffgr. 12</p>	<p>( ) ( ) ( ) ( )</p>	<p>( ) ( ) ( ) ( )</p>	<p>( ) ( ) ( ) ( )</p>
<p>AP für Vorziehbank (-A)</p>	<p>- (-)</p>	<p>- (-)</p>	<p>( )</p>
<p>AP für Vorziehbank mit 1 Motor inkl. Einbauswitcher mit USB A+C-Anschluss (-A-M-U)</p>	<p>- (-)</p>	<p>- (-)</p>	<p>( )</p>
<p>AP für Vorziehbank mit 1 Motor inkl. Einbauswitcher (-A-M)</p>	<p>- (-)</p>	<p>- (-)</p>	<p>- (-)</p>

Preise in ( ) : Rücken Futter Preise

Alle in der Preisliste angegebenen Maße sind Zirkumaße!  
 Alle in der Preisliste angeführten Skizzen dienen lediglich als Symbolskizzen!

Sitzen. Liegen. Wohlfühlen.

Höhe mit geschlossener Lehnenfunktion: 77 cm Höhe mit geöffneter Lehnenfunktion: 96 cm Sitzhöhe: 40 cm Sitztiefe: 66 cm  *Bestellnummer in ( ) für spiegelbildliche Variante  <b>Bestellnummer</b>	Bank 2-sitzig mit 1 Armteil und 2 Lehnverstellungen  	Bank 2-sitzig ohne Armteil, mit 2 Lehnverstellungen  	Bank 2-sitzig ohne Armteil, mit 2 Lehnverstellungen  
	220-130 re (210-130)* li	200-156	200-130
nur XBO, EQE, TCM	( )	( )	( )
Stoffgr. 5	( )	( )	( )
Stoffgr. 8	( )	( )	( )
Stoffgr. 12	( )	( )	( )
AP für Vorziehbank (-A)	( )	( )	( )
AP für Vorziehbank mit 1 Motor inkl. Einbauschalter mit USB A+C-Anschluss (-A-M-U)	( )	- (-)	- (-)
AP für Vorziehbank mit 1 Motor inkl. Einbauschalter (-A-M)	- (-)	( )	( )

Preise in ( ) : Rücken Futter Preise

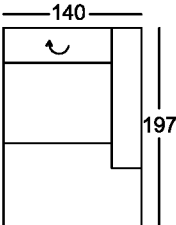
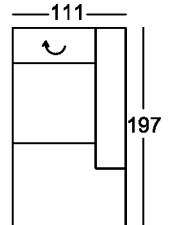
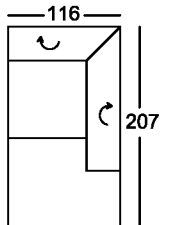
<p>Höhe mit geschlossener Lehnenfunktion: 77 cm Höhe mit geöffneter Lehnenfunktion: 96 cm Sitzhöhe: 40 cm Sitztiefe: 66 cm</p> <p>*Bestellnummer in ( ) für spiegelbildliche Variante</p> <p><b>Bestellnummer</b> </p>	<p>Chaiselongue breit mit 1 Armteil und 1 Lehnenverstellung</p>  <p><b>846-107 re</b> (845-107)* li</p>	<p>Chaiselongue mit 1 Armteil und 1 Lehnenverstellung</p>  <p><b>846-78 re</b> (845-78)* li</p>	<p>Eckbank mit offenem Abschluss und 2 Lehnenverstellungen</p>  <p><b>946-160 re</b> (945-160)* li</p>
<p>nur XBO, EQE, TCM Stoffgr. 5 Stoffgr. 8 Stoffgr. 12</p>	<p>( ) ( ) ( ) ( )</p>	<p>( ) ( ) ( ) ( )</p>	<p>( ) ( ) ( ) ( )</p>
<p>AP für Vorziehbank (-A)</p>	<p>- (-)</p>	<p>- (-)</p>	<p>- (-)</p>
<p>AP für Vorziehbank mit 1 Motor inkl. Einbauswitcher mit USB A+C-Anschluss (-A-M-U)</p>	<p>- (-)</p>	<p>- (-)</p>	<p>- (-)</p>
<p>AP für Vorziehbank mit 1 Motor inkl. Einbauswitcher (-A-M)</p>	<p>- (-)</p>	<p>- (-)</p>	<p>- (-)</p>

Preise in ( ) : Rücken Futter Preise

Alle in der Preisliste angegebenen Maße sind Zirkumaße!  
 Alle in der Preisliste angeführten Skizzen dienen lediglich als Symbolskizzen!

Sitzen. Liegen. Wohlfühlen.

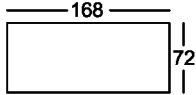
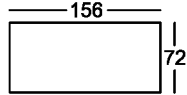
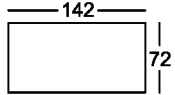
<p>Höhe mit geschlossener Lehnenfunktion: 77 cm Höhe mit geöffneter Lehnenfunktion: 96 cm Sitzhöhe: 40 cm Sitztiefe: 66 cm</p> <p>*Bestellnummer in ( ) für spiegelbildliche Variante</p> <p><b>Bestellnummer</b> </p>	<p>Hocker</p>  <p>57-152</p>	<p>Hocker</p>  <p>57-140</p>	<p>Hocker</p>  <p>57-130</p>
<p>nur XBO, EQE, TCM Stoffgr. 5 Stoffgr. 8 Stoffgr. 12</p>			
<p>AP für Vorziehbank (-A)</p>	-	-	-
<p>AP für Vorziehbank mit 1 Motor inkl. Einbauschalter mit USB A+C-Anschluss (-A-M-U)</p>	-	-	-
<p>AP für Vorziehbank mit 1 Motor inkl. Einbauschalter (-A-M)</p>	-	-	-

Preise in ( ) : Rücken Futter Preise

Alle in der Preisliste angegebenen Maße sind Zirkumaße!  
 Alle in der Preisliste angeführten Skizzen dienen lediglich als Symbolskizzen!

Sitzen. Liegen. Wohlfühlen.

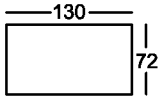
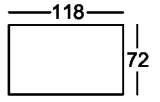
<p>Höhe mit geschlossener Lehnenfunktion: 77 cm Höhe mit geöffneter Lehnenfunktion: 96 cm Sitzhöhe: 40 cm Sitztiefe: 66 cm</p> <p>*Bestellnummer in ( ) für spiegelbildliche Variante</p> <p><b>Bestellnummer</b> </p>	<p>Hocker</p>  <p>57-114</p>	<p>Hocker</p>  <p>57-106</p>	
<p>nur XBO, EQE, TCM Stoffgr. 5 Stoffgr. 8 Stoffgr. 12</p>			
<p>AP für Vorziehbank (-A)</p>	-	-	
<p>AP für Vorziehbank mit 1 Motor inkl. Einbauschalter mit USB A+C-Anschluss (-A-M-U)</p>	-	-	
<p>AP für Vorziehbank mit 1 Motor inkl. Einbauschalter (-A-M)</p>	-	-	

Preise in ( ) : Rücken Futter Preise