

Arrecife



Highlights

Arrecife

große Typenvielfalt für
individuelle Planung

verschiedene Farb-
varianten zur Auswahl

Made in Germany



Arrecife



Emissionsgeprüft
Schadstoffgeprüft
Regelmäßige
Produkt-
überwachung

www.tuv.com
ID 1111253053



Arrecife



Arrecife



Emissionsgeprüft
Schadstoffgeprüft
Regelmäßige
Produkt-
überwachung

www.tuv.com
ID 1111253053



Arrecife

LIEFERBARE KORPUS- UND FRONTAUSFÜHRUNGEN

Korpus

Modell-Nr. 122 Graphit-Dekor	Modell-Nr. 123 Bianco-Eiche-Nachbildung	Modell-Nr. 124 Weiß	Modell-Nr. 125 Kieselgrau-Dekor
--	---	-------------------------------	---

Griffleisten im Korpus-Farbtone



Frontausführungen:

Bianco-Eiche-Nachbildung	Weiß	Kieselgrau-Dekor	Spiegel Kristallspiegel
---------------------------------	-------------	-------------------------	--

Innenfarbtone

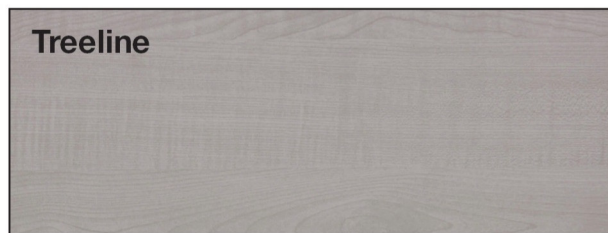

Betten



Winkelfüße in silber

Nachtschränke und Kommoden

Griffe in silber

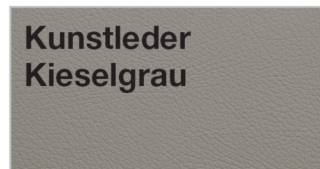
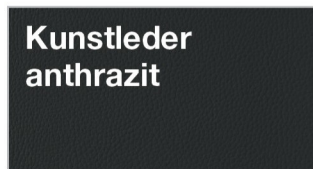

furnplan



Emissionsgeprüft
Schadstoffgeprüft
Regelmäßige
Produkt-
überwachung

www.tuv.com
ID 1111253053



Arrecife

Korpusbreiten

Schwebetürenschränke

Breite	Seite	Sockel	Seite	Sockel	Seite	Sockel	Seite	Sockel	Seite	Breite effektiv
200	1,5	96,4	1,5	96,4	1,5					197,3 cm
250	1,5	72,2	1,5	47,5	1,5	47,5	1,5	72,2	1,5	246,9 cm
300	1,5	72,2	1,5	72,2	1,5	72,2	1,5	72,2	1,5	296,3 cm
330	1,5	80,1	1,5	80,1	1,5	80,1	1,5	80,1	1,5	327,9 cm

QUALITÄT IM DETAIL

- Rückwände: Hartfaser, eingenutet
- Einlegeböden: 22 mm stark, auf Metallbodenträgern
- Metall-Kleiderstangen in Metallhalterungen, 40 kg belastbar
- Alle Beschläge sind aus Metall und hoch belastbar
- Maximaler Komfort durch Lieferung montierter Beimöbel
- optimaler Zugriff ab 250 cm durch 4 Schrankfächer

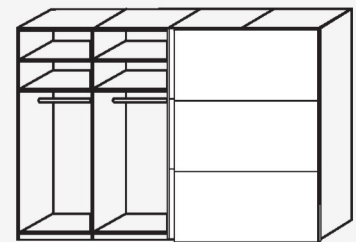

Die clevere Sockelaufteilung der Schränke ermöglicht immer einen optimalen Zugriff auf die kompletten Fächer hinter der geöffneten Schwebetür.

DAS PROGRAMM AUF EINEN BLICK

- **Schwebetürenschränke in 2 Höhen:** 2-türig, in 4 Breiten bis 330 cm
- **optimaler Zugriff** auf die Schrankfächer durch Kombination aus 2-türiger Front und 4-Sockel-Aufteilung
- Eckschränke in 2 Höhen
- Fronten in diversen Farben, wahlweise in Kombination mit **Kristall-Spiegeltüren**
- Griffleisten im Korpus-Farbton, Griffe und Winkelfüße in silber
- **Passepartout und Kranzleisten** optional mit **verschiedenen LED-Beleuchtungen**
- **Schrank-Innenausstattung**, auch wählbar als praktisches Paket
- **Futonbetten mit Bettseitenhöhe 48 cm** von 160 bis 200 cm, 4 Längen, mit **Polster-Kopfteil in Anthrazit oder Kieselgrau**, 4-fach Liegehöhen-Verstellung
- **Bettschubkästen** inkl. Fußteil-Verblendung für mehr Stauraum unter dem Bett
- **Nachtkonsolen** in der Breite 40 cm und 60 cm, diverse Frontgestaltungen
- Umfangreiches Beimöbelprogramm

furn plan



Emissionsgeprüft
Schadstoffgeprüft
Regelmäßige
Produkt-
überwachung

www.tuv.com
ID 1111253053



Arrecife

Schwebetürenschränke, 2-türig ohne Kranzleiste

Innenausstattung:
2 Einlegeböden, 1 Kleiderstange

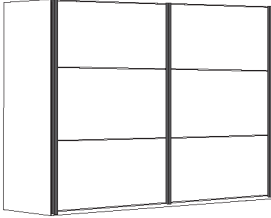
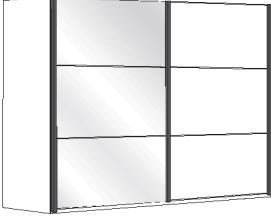
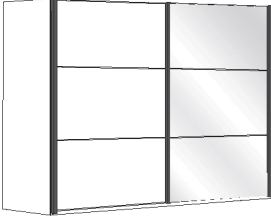
Beschreibung	Maße in cm		Höhe 217 cm		Höhe 236 cm	
	B	T	Art.-Nr.	EURO	Art.-Nr.	EURO
 Front im Korpus-Farbton	200	67	700		709	
	250	67	701		710	
	300	67	702		711	
	330	67	X		712	
 Front im Korpus-Farbton, Spiegeltür links	200	67	703		713	
	250	67	704		714	
	300	67	705		715	
	330	67	X		716	
 Front im Korpus-Farbton, Spiegeltür rechts	200	67	706		717	
	250	67	707		718	
	300	67	708		719	
	330	67	X		720	

Sockel-Aufteilung

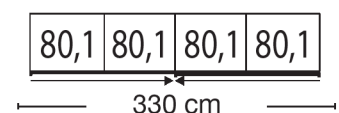
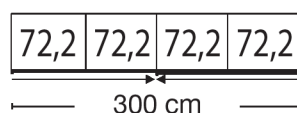
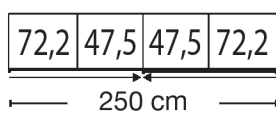
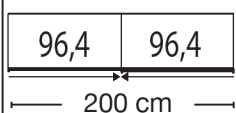

Arrecife

Schwebetürenschränke, 2-türig ohne Kranzleiste

Innenausstattung:
2 Einlegeböden, 1 Kleiderstange

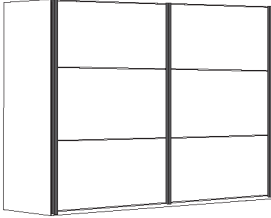
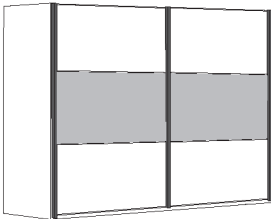
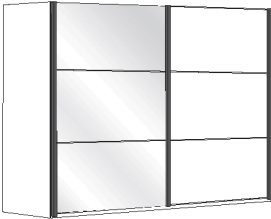
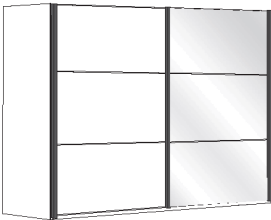
Beschreibung	Maße in cm		Höhe 217 cm		Höhe 236 cm	
	B	T	Art.-Nr.	EURO	Art.-Nr.	EURO
 Front in Bianco-Eiche-Nachbildung	200	67	721		733	
	250	67	722		734	
	300	67	723		735	
	330	67	✕		736	
 Front in Bianco-Eiche-Nachbildung, mittlere Felder im Korpus-Farbtön	200	67	724		737	
	250	67	725		738	
	300	67	726		739	
	330	67	✕		740	
 Front in Bianco-Eiche-Nachbildung, Spiegeltür links	200	67	727		741	
	250	67	728		742	
	300	67	729		743	
	330	67	✕		744	
 Front in Bianco-Eiche-Nachbildung, Spiegeltür rechts	200	67	730		745	
	250	67	731		746	
	300	67	732		747	
	330	67	✕		748	

Sockel-Aufteilung

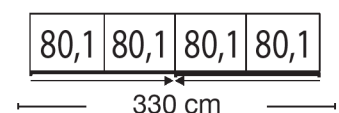
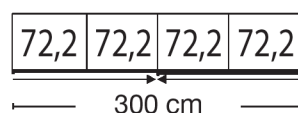
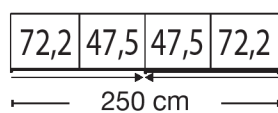
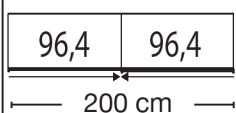

Arrecife

Schwebetürenschränke, 2-türig ohne Kranzleiste

Innenausstattung:
2 Einlegeböden, 1 Kleiderstange

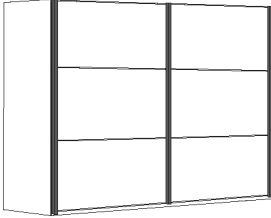
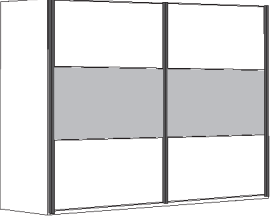
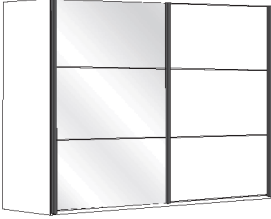
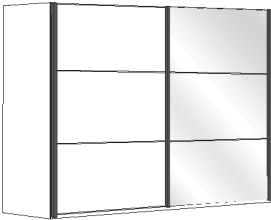
Beschreibung	Maße in cm		Höhe 217 cm		Höhe 236 cm	
	B	T	Art.-Nr.	EURO	Art.-Nr.	EURO
 Front in weiß	200	67	749		761	
	250	67	750		762	
	300	67	751		763	
	330	67	*		764	
 Front in weiß, mittlere Felder im Korpus- Farbton	200	67	752		765	
	250	67	753		766	
	300	67	754		767	
	330	67	*		768	
 Front in weiß, Spiegeltür links	200	67	755		769	
	250	67	756		770	
	300	67	757		771	
	330	67	*		772	
 Front in weiß, Spiegeltür rechts	200	67	758		773	
	250	67	759		774	
	300	67	760		775	
	330	67	*		776	

Sockel-Aufteilung

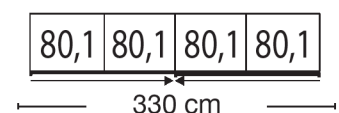
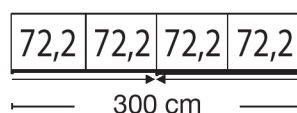
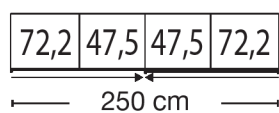
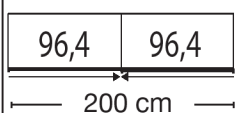

Arrecife

Schwebetürenschränke, 2-türig ohne Kranzleiste

Innenausstattung:
2 Einlegeböden, 1 Kleiderstange

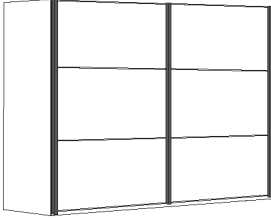
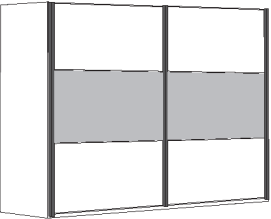
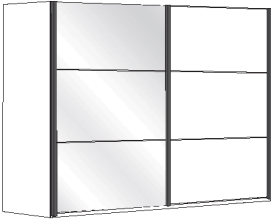
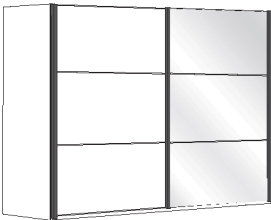

Beschreibung	Maße in cm		Höhe 217 cm		Höhe 236 cm	
	B	T	Art.-Nr.	EURO	Art.-Nr.	EURO
 Front in Kieselgrau-Dekor	200	67	777		789	
	250	67	778		790	
	300	67	779		791	
	330	67	✖		792	
 Front in Kieselgrau-Dekor, mittlere Felder im Korpus- Farbton	200	67	780		793	
	250	67	781		794	
	300	67	782		795	
	330	67	✖		796	
 Front in Kieselgrau-Dekor, Spiegeltür links	200	67	783		797	
	250	67	784		798	
	300	67	785		799	
	330	67	✖		800	
 Front in Kieselgrau-Dekor, Spiegeltür rechts	200	67	786		801	
	250	67	787		802	
	300	67	788		803	
	330	67	✖		804	

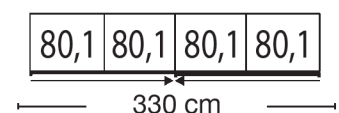
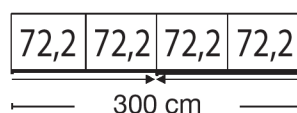
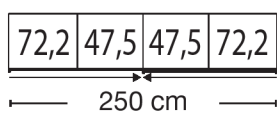
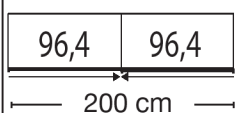
Sockel-Aufteilung

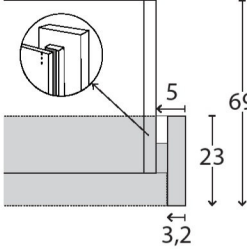
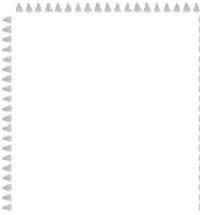

Arrecife

Passepartout-Rahmen für Schwebetürenschränke mit oder ohne Beleuchtung

Beschreibung	Maße in cm		Höhe 221 cm		Höhe 240 cm	
	B	T	Art.-Nr.	EURO	Art.-Nr.	EURO
 <p>Ohne Beleuchtung, Breite je Seitenstollen 5 cm</p> <ul style="list-style-type: none"> - für Schrankbreite 200 cm - für Schrankbreite 250 cm - für Schrankbreite 300 cm - für Schrankbreite 330 cm 	210	23	964		967	
	260	23	966		968	
	310	23	965		973	
	340	23	X		974	
<p>Draufsicht Schrank inkl. PPT-Rahmen</p>  <p>Maße in cm</p>						
 <p>Aufpreis für umlaufende LED- Beleuchtung (optional):</p> <ul style="list-style-type: none"> - für Schrankbreite 200 cm - für Schrankbreite 250 cm - für Schrankbreite 300 cm - für Schrankbreite 330 cm 	210	23	932		935	
	260	23	933		936	
	310	23	934		937	
	340	23	X		938	
<p>Dieses Produkt enthält Lichtquellen der Energieeffizienzklasse F</p>	1	1				
 <p>Nicht nachträglich einbaubar!</p>						





Bitte beachten:

Bei Verwendung eines Passepartout-Rahmens verbreitert sich der Schrank auf die ausgewiesenen Maße.

Arrecife

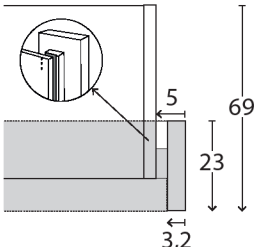
Passepartout-Rahmen für Schwebetürenschränke mit Beleuchtung

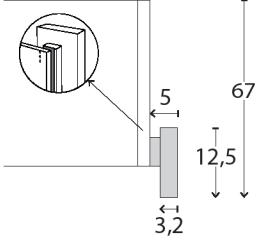
Beschreibung	Maße in cm		Höhe 221 cm		Höhe 240 cm	
	B	T	Art.-Nr.	EURO	Art.-Nr.	EURO
 <p>Mit LED-Beleuchtung, Breite je Seitenstollen 5 cm</p> <p>4 Leuchten - für Schrankbreite 200 cm 4 Leuchten - für Schrankbreite 250 cm 6 Leuchten - für Schrankbreite 300 cm 8 Leuchten - für Schrankbreite 330 cm</p> <p>Draufsicht Schrank inkl. PPT-Rahmen</p>  <p>Maße in cm</p> <p><small>Dieses Produkt enthält Lichtquellen der Energieeffizienzklasse F</small></p>	210	23	976		979	
 <p>Seitenstollen im Korpus-Farbtton, paarweise</p> <p>5</p>	12,5	098		099		
<p>Draufsicht Schrank inkl. PPT-Rahmen</p> 						







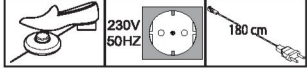

Bitte beachten:

Bei Verwendung eines Passepartout-Rahmens verbreitert sich der Schrank auf die ausgewiesenen Maße.

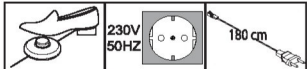
Arrecife

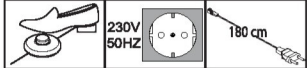
Schrank-Zubehör

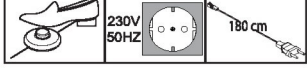
Beschreibung	Maße in cm			Art.-Nr.	EURO
	B	H	T		
 <p>LED-Line-Vorbauleuchte, flach in silber</p> <p>Dieses Produkt enthält Lichtquellen der Energieeffizienzklasse E</p>  <p>1 Stück 2 Stück 3 Stück</p> <p> Nur in Verbindung mit Passepartout-Rahmen und Kranzleisten!</p>	60 60 60	1,5 1,5 1,5	4,5 4,5 4,5	983 984 985	
 <p>LED-Line-Aufbauleuchte in silber</p> <p>Dieses Produkt enthält Lichtquellen der Energieeffizienzklasse E</p>  <p>1 Stück 2 Stück 3 Stück</p>	60 60 60	6 6 6	19 19 19	986 987 988	
 <p>LED-Line-Vorbauleuchte, flach in schwarz</p> <p>Dieses Produkt enthält Lichtquellen der Energieeffizienzklasse E</p>  <p>1 Stück 2 Stück 3 Stück</p> <p> Nur in Verbindung mit Passepartout-Rahmen und Kranzleisten!</p>	60 60 60	1,5 1,5 1,5	4,5 4,5 4,5	989 990 991	
 <p>LED-Line-Aufbauleuchte in schwarz</p> <p>Dieses Produkt enthält Lichtquellen der Energieeffizienzklasse E</p>  <p>1 Stück 2 Stück 3 Stück</p>	60 60 60	6 6 6	19 19 19	992 993 994	

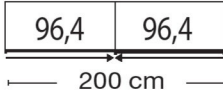
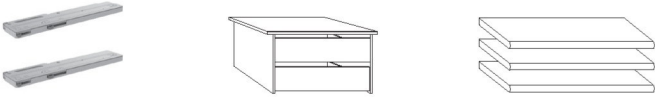
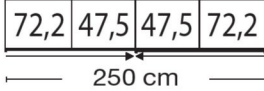
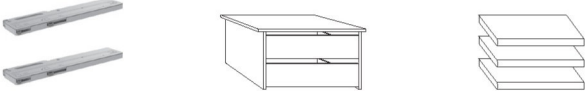
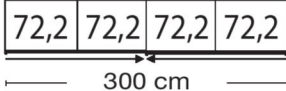
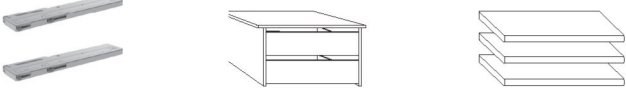
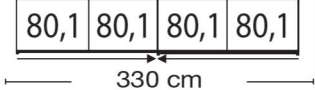
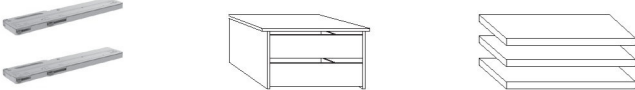

Arrecife

Innenausstattungs Pakete Innenausführung: Treeline

Beschreibung	Maße in cm			Art.-Nr.	EURO
	B	H	T		
<p>Für Schrankbreite 200 cm:</p>  <p>- 365 Selbsteinzug mit Dämpfung für Außentüren - 060 Schubkasten-Einsatz, 2 Auszüge, Holzfront, B 96,4 cm - 031 3-er Set Einlegeböden B 96,4 cm</p> 				500	
<p>Für Schrankbreite 250 cm:</p>  <p>- 365 Selbsteinzug mit Dämpfung für Außentüren - 039 Schubkasten-Einsatz, 2 Auszüge, Holzfront, B 72,2 cm - 028 3-er Set Einlegeböden, B 47,5 cm</p> 				501	
<p>Für Schrankbreite 300 cm:</p>  <p>- 365 Selbsteinzug mit Dämpfung für Außentüren - 039 Schubkasten-Einsatz, 2 Auszüge, Holzfront, B 72,2 cm - 029 3-er Set Einlegeböden, B 72,2 cm</p> 				502	
<p>Für Schrankbreite 330 cm:</p>  <p>- 365 Selbsteinzug mit Dämpfung für Außentüren - 041 Schubkasten-Einsatz, 2 Auszüge, Holzfront, B 80,1 cm - 030 3-er Set Einlegeböden B 80,1 cm</p> 				503	



Arrecife

Zusatzausstattung für Schwebetürenschränke

	Beschreibung	Maße in cm			Art.-Nr.	EURO
		B	H	T		
	2er-Set Selbsteinzug mit Dämpfung für Außentüren Paar	24	2	11	365	
	Kollisionsdämpfer Stück  Optimale Funktion nur in Verbindung mit Außentürdämpfung	28	4	2	366	



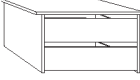

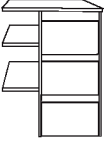
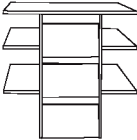
Arrecife

Schrank-Zubehör Innenausführung: Treeline

	Beschreibung	Maße in cm			Art.-Nr.	EURO
		B	H	T		
	<p>Schubkasten-Einsatz mit 2 Auszügen mit Kugelauszug und Holzfront für Drehtüren- und Schwebetürenschränke</p> <p>- für 50 cm Schrankfach Breite Schubkasten-Einsatz: 32,5 cm</p> <p>- für 75 cm Schrankfach Breite Schubkasten-Einsatz: 57,3 cm</p> <p>- für 80 cm Schrankfach Breite Schubkasten-Einsatz: 65,1 cm</p> <p>- für 100 cm Schrankfach Breite Schubkasten-Einsatz: 81,4 cm</p>	47,5	41	51,5	038	
		72,2	41	51,5	039	
		80,1	41	51,5	041	
		96,4	41	51,5	060	
	<p>Schubkasten-Einsatz mit 2 Auszügen mit Kugelauszug und GLASfront für Drehtüren- und Schwebetürenschränke</p> <p>- für 50 cm Schrankfach Breite Schubkasten-Einsatz: 32,5 cm</p> <p>- für 75 cm Schrankfach Breite Schubkasten-Einsatz: 57,3 cm</p> <p>- für 80 cm Schrankfach Breite Schubkasten-Einsatz: 65,1 cm</p> <p>- für 100 cm Schrankfach Breite Schubkasten-Einsatz: 81,4 cm</p>	47,5	41	51,5	047	
		72,2	41	51,5	048	
		80,1	41	51,5	054	
		96,4	41	51,5	061	
	<p>Schubkasten-Einsatz mit 3 Auszügen mit Selbsteinzug und HOLZfront</p> <p>- für Fachbreite 72,2 cm</p> <p>- für Fachbreite 80,1 cm</p> <p>Auszüge links/rechts montierbar!</p>	72,2	89	51,5	062	
		80,1	89	51,5	063	
	<p>- für Fachbreite 96,4 cm</p>	96,4	89	51,5	064	

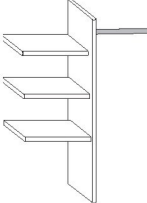
Arrecife

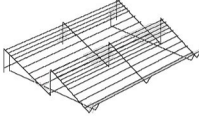
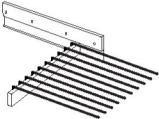
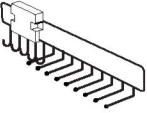
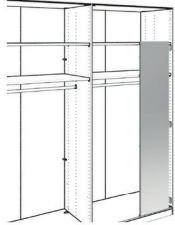
Schrank-Zubehör Innenausführung: Treeline

	Beschreibung	Maße in cm			Art.-Nr.	EURO
		B	H	T		
	<p>Wäscheboden-Einsatz, bestehend aus:</p> <p>3 E-Böden, 1 Kleiderstange, 1 Mittelseite</p> <p>- für Fachbreite 72,2 cm - für Fachbreite 80,1 cm - für Fachbreite 96,4 cm</p> <p>Beidseitig (links- oder rechtsseitig) verwendbar!</p>	72,2 80,1 96,4	137 137 137	51,5 51,5 51,5	065 066 067	
	<p>Kleiderstange</p> <p>- für Fachbreite 47,5 cm - für Fachbreite 72,2 cm - für Fachbreite 80,1 cm - für Fachbreite 96,4 cm</p>	47,5 72,2 80,1 96,4	3 3 3 3	2 2 2 2	049 053 051 050	
	<p>Schuhrost für Schrankfach B 96,4 cm</p>	96,4	15	50	055	
	<p>Ausziehbarer Hosenhalter</p>	45	10	50	056	
	<p>Krawatten- und Gürtel-Auszug</p>	7	19	45	059	
	<p>Innenspiegel, ausklappbar</p> <p> Nicht in Verbindung mit LED-Lichtblende verwendbar!</p>	36	173	1	080	

Arrecife

Eckschränke







Mit Griff in Silber B 36 cm

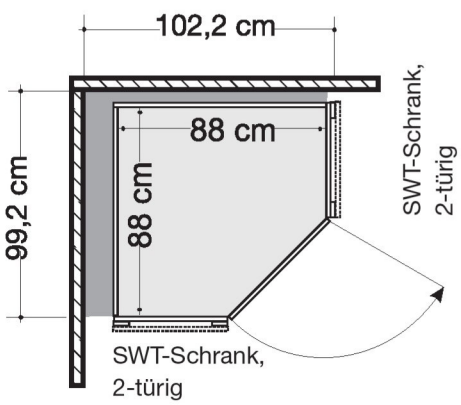

Innenausstattung:

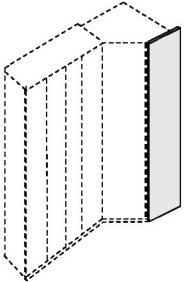



2 Einlegeböden, 1 Kleiderstange

Beschreibung	Maße in cm		Höhe 216 cm		Höhe 236 cm	
	B	T	Art.-Nr.	EURO	Art.-Nr.	EURO
 <p>Eckschrank vollausgebaut</p> <p>Tür RECHTS angeschlagen:</p> <ul style="list-style-type: none"> - Front im Korpus-Farbton - Front in Bianco-Eiche-Nachbildung - Front in weiß - Front in Kieselgrau-Dekor - Front Kristallspiegel 	93	93	130		136	
	93	93	131		137	
	93	93	132		138	
	93	93	133		139	
	93	93	134		140	
<p>Tür LINKS angeschlagen:</p> <ul style="list-style-type: none"> - Front im Korpus-Farbton - Front in Bianco-Eiche-Nachbildung - Front in weiß - Front in Kieselgrau-Dekor - Front Kristallspiegel 	93	93	141		146	
	93	93	142		147	
	93	93	143		148	
	93	93	144		149	
	93	93	145		150	
	 Nicht in Verbindung mit Passepartout-Rahmen einsetzbar!					
 <p>Abschlussseite für ausgebauten Eckschrank, beidseitig (links und rechts) verwendbar</p> <ul style="list-style-type: none"> - im Korpus-Farbton <p>Wird benötigt, wenn mit ausgebautem Eckschrank abgeschlossen wird. Wird ein Eckschrank separat aufgestellt, werden 2 Außenseiten benötigt.</p> 	56	1,5	160		165	

Arrecife

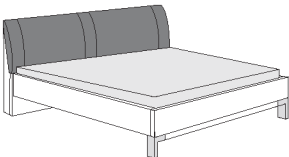

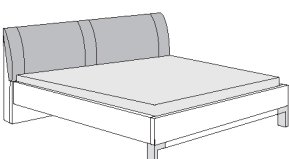
Futonbetten Fußteilhöhe: 48 cm

Liegehöhen-Verstellung 4-fach

Beschreibung	Liegefläche in cm	Stellfläche in cm	Art.-Nr.	EURO		
 <p>Kopfteil mit Polster in Kunstleder anthrazit, Winkelfüße in Silber</p> <p>Höhe Kopfteil: 97 cm Höhe Fußteil: 48 cm Höhe Oberkante Bettseite: 48 cm</p> <p> Nicht in Graphit-Dekor lieferbar!</p>	160 x 190 160 x 200 160 x 210 160 x 220	169 x 205 169 x 215 169 x 225 169 x 235	238 239 240 241			
	180 x 190 180 x 200 180 x 210 180 x 220	189 x 205 189 x 215 189 x 225 189 x 235	242 243 244 245			
	200 x 190 200 x 200 200 x 210 200 x 220	209 x 205 209 x 215 209 x 225 209 x 235	246 247 248 249			
	 <p>Kopfteil mit Polster in Kunstleder Kieselgrau, Winkelfüße in Silber</p> <p>Höhe Kopfteil: 97 cm Höhe Fußteil: 48 cm Höhe Oberkante Bettseite: 48 cm</p> <p> Nicht in Graphit-Dekor lieferbar!</p>	160 x 190 160 x 200 160 x 210 160 x 220	169 x 205 169 x 215 169 x 225 169 x 235	273 274 275 277		
		180 x 190 180 x 200 180 x 210 180 x 220	189 x 205 189 x 215 189 x 225 189 x 235	278 279 280 281		
		200 x 190 200 x 200 200 x 210 200 x 220	209 x 205 209 x 215 209 x 225 209 x 235	282 283 284 285		

Arrecife

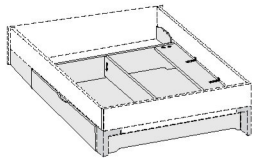
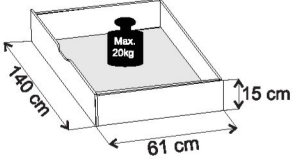





Zusatzelemente für Betten

Beschreibung	Maße in cm			Art.-Nr.	EURO
	B	H	T		
 <p>Großraum-Bettschubkasten inkl. Fußteilverblendung, paarweise</p> <ul style="list-style-type: none"> - für Liegefläche 160 x 190 cm - für Liegefläche 160 x 200 cm - für Liegefläche 160 x 210 cm - für Liegefläche 160 x 220 cm  <ul style="list-style-type: none"> - für Liegefläche 180 x 190 cm - für Liegefläche 180 x 200 cm - für Liegefläche 180 x 210 cm - für Liegefläche 180 x 220 cm - für Liegefläche 200 x 190 cm - für Liegefläche 200 x 200 cm - für Liegefläche 200 x 210 cm - für Liegefläche 200 x 220 cm 					
				380	
				381	
				382	
				383	
				384	
				385	
				386	
				387	
				388	
				389	
				390	
				391	
 <p>Nicht in Graphit-Dekor lieferbar!</p>					
 <p>LED-Bügelleuchte, silber</p> <p>Paar</p> <p>Dieses Produkt enthält eine Lichtquelle der Energieeffizienzklasse F</p>					
				101	

Arrecife

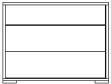
Beimöbel

Gleitfüße in schwarz, Griffe in silber

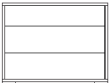
Beschreibung		Maße in cm			Art.-Nr.	EURO		
		B	H	T				
	Nachtschrank, 3 Auszüge							
	- Front im Korpus-Farbton	Stück	40	48	43	300		
		Paar	40	48	43	301		
	- Front in Bianco-Eiche-Nachbildung	Stück	40	48	43	302		
		Paar	40	48	43	303		
	- Front in weiß	Stück	40	48	43	304		
		Paar	40	48	43	305		
	- Front in Kieselgrau-Dekor	Stück	40	48	43	306		
		Paar	40	48	43	307		
	 Höhe 48 cm							
	- Front im Korpus-Farbton		Stück	60	48	43	314	
		Paar		60	48	43	315	
	- Front in Bianco-Eiche-Nachbildung		Stück	60	48	43	316	
		Paar		60	48	43	317	
	- Front in weiß		Stück	60	48	43	318	
		Paar		60	48	43	319	
	- Front in Kieselgrau-Dekor		Stück	60	48	43	320	
		Paar		60	48	43	321	
	 Höhe 64 cm							
		Nachtschrank, 3 Auszüge						
- Front im Korpus-Farbton		Stück	40	64	43	328		
		Paar	40	64	43	329		
- Front in Bianco-Eiche-Nachbildung		Stück	40	64	43	330		
		Paar		40	64	43	331	
- Front in weiß		Stück	40	64	43	332		
		Paar		40	64	43	333	
- Front in Kieselgrau-Dekor		Stück	40	64	43	334		
		Paar		40	64	43	335	
 Höhe 64 cm								
	- Front im Korpus-Farbton		Stück	60	64	43	342	
		Paar		60	64	43	343	
	- Front in Bianco-Eiche-Nachbildung		Stück	60	64	43	344	
		Paar		60	64	43	345	
	- Front in weiß		Stück	60	64	43	346	
		Paar		60	64	43	347	
	- Front in Kieselgrau-Dekor		Stück	60	64	43	348	
		Paar		60	64	43	349	

Arrecife

Beimöbel

Gleitfüße in schwarz, Griffe in silber

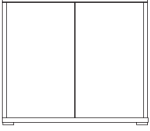
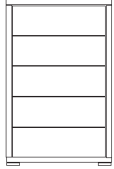
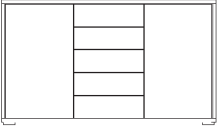
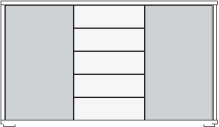
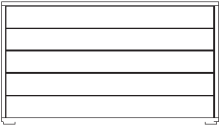

Alle Drehtüren inkl. gedämpfter Scharniere

	Beschreibung	Maße in cm			Art.-Nr.	EURO
		B	H	T		
	Kommode, 2-türig, mit einem durchgehenden Einlegeboden					
	- Front im Korpus-Farbton	80	86	43	356	
	- Front in Bianco-Eiche-Nachbildung	80	86	43	357	
	- Front in weiß	80	86	43	358	
	- Front in Kieselgrau-Dekor	80	86	43	359	
	Kommode, 5 Auszüge					
	- Front im Korpus-Farbton	60	86	43	360	
	- Front in Bianco-Eiche-Nachbildung	60	86	43	361	
	- Front in weiß	60	86	43	362	
	- Front in Kieselgrau-Dekor	60	86	43	363	
	Kommode, 5 Auszüge mittig, 2 Türen außen, dahinter je ein Einlegeboden					
	- Front im Korpus-Farbton	141	86	43	368	
	- Front in Bianco-Eiche-Nachbildung	141	86	43	370	
	- Front in weiß	141	86	43	371	
	- Front in Kieselgrau-Dekor	141	86	43	372	
	- Türen in Bianco-Eiche-Nachbildung, Auszüge im Korpus-Farbton	141	86	43	373	
	- Türen in weiß, Auszüge im Korpus-Farbton	141	86	43	374	
	- Türen in Kieselgrau-Dekor, Auszüge im Korpus-Farbton	141	86	43	375	
	Kommode, 5 Auszüge					
	- Front im Korpus-Farbton	141	86	43	376	
	- Front in Bianco-Eiche-Nachbildung	141	86	43	377	
	- Front in weiß	141	86	43	378	
	- Front in Kieselgrau-Dekor	141	86	43	379	

Arrecife

Beimöbel

Gleitfüße in schwarz, Griffe in silber

Beschreibung	Maße in cm			Art.-Nr.	EURO
	B	H	T		
 Hängespiegel , Aufhängung quer oder senkrecht	110	85	3	086	
 Wandspiegel	60	80	3	087	