

# Opal



# Highlights

## Opal

viel Stauraum in  
zeitlosem Design

praktisches Zubehör  
optional

Made in Germany





Front/Korpus	Modell-Nr.
alpinweiß	AD090



alpinweiß

■ Passende Extras finden Sie nach den Schränken.

# Qualitätsmerkmale

BLUE

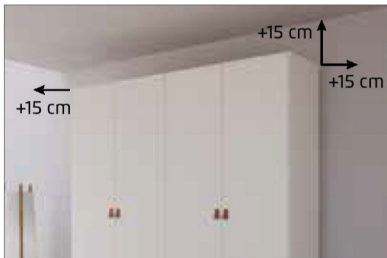
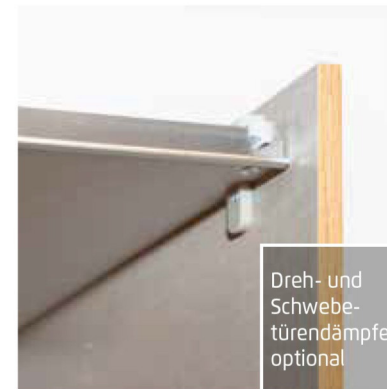

Für die Montage des Schrankes wird folgender Platz benötigt:  
**Schrankhöhe + mind. 15 cm,**  
**Schrankbreite + mind. je 15 cm an beiden Seiten.**

Top-Verarbeitung

bewährte Beschlagtechnik

einfache Montage

praktische Zubehörartikel

## Materialinformation



### Dekor-Druck

Die Möbelteile mit Dekor-Druck haben eine gleichmäßig schöne, strapazierfähige Oberfläche.



### Belastbarkeit

Die Belastungsgrenzen für alle Möbel- und Zubehörteile finden Sie in der „Belastungstabelle“



### Rohstoffe aus der Natur

Bei der Herstellung der Holzwerkstoffe für unsere Möbel setzen wir ausschließlich auf unbelastete, frische Schwach- und Sturmhölzer aus heimischen nachhaltigen Forstbetrieben. Strenge Prüfungen von neutralen Instituten bestätigen kontinuierlich die Unbedenklichkeit von Material und Verfahren.



### Der Blaue Engel

Das Umweltzeichen der Bundesregierung für emissionsarme und gesundheitlich unbedenkliche Möbel.

Ausgenommen sind Artikel, welche mit Textilien oder Kunstleder bezogen sind.

## Ausgezeichnet und zertifiziert

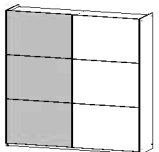
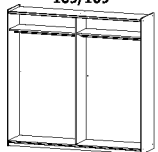

Front/Korpus	Modell-Nr.
alpinweiß	AD090

SCHRÄNKE				
<p>Die passenden Extras finden Sie auf der nächsten Seite.</p>	 <p>109/109</p>	 <p>87,5/87,5/87,5</p>		
	Schwebetürenschränk	Schwebetürenschränk		
	2-türig	2-türig		
	↔218 cm †210 cm √59 cm	↔261 cm †210 cm √59 cm		
Artikel	Preis	<b>4211</b>	<b>4212</b>	









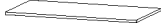

# Opal

BLUE

## Zubehör für Schwebetürenschränke

Farbe	Modell-Nr.
Texline (naturfarbene Leinenoptik)	A0039

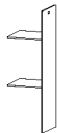
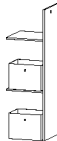
ELEMENTBREITE ▶		65	87	109	65	87	109
Aus konstruktiven Gründen ist bei Elementbreite 109 cm der Fachboden in der Stärke 2,2 cm.							
		Fachboden für Elementbreite 66cm ↔63 cm †1,6 cm ↗45 cm	Fachboden für Elementbreite 87 cm ↔85 cm †1,6 cm ↗45 cm	Fachboden für Elementbreite 109 cm ↔107 cm †2,2 cm ↗45 cm	Kleiderstange für Elementbreite 66cm ↔63 cm †3 cm ↗2 cm	Kleiderstange für Elementbreite 87 cm ↔84 cm †3 cm ↗2 cm	Kleiderstange für Elementbreite 109 cm ↔106 cm †3 cm ↗2 cm
		1 Stück	Preis	<b>94W1</b>	<b>97W1</b>	<b>98W1</b>	<b>97K1</b>
2er Set		<b>97W0</b>	<b>97W2</b>	<b>98W2</b>	---	---	---
3er Set		<b>94W3</b>	<b>97W3</b>	<b>98W3</b>	---	---	---
5er Set		<b>94W5</b>	<b>97W5</b>	---	---	---	---

ALLGEMEIN		Schubkasteneinsatz und Inneneinteilung passend für alle Elementbreiten.				
						
		Schubkasteneinsatz mit 2 Schubkästen ↔58 cm †39 cm ↗45 cm	Inneneinteilung mit 2 Fachböden ↔45 cm †147 cm ↗45 cm	Inneneinteilung mit 2 Fachböden, 2 Stoffkisten ↔45 cm †147 cm ↗45 cm	Hakenleiste ↔35 cm †5 cm ↗5 cm	Schwebetürendämpfer 2er Set Dämpft den Türanschlag an die Schrank-Außenseiten
		Artikel	Preis	<b>9846</b>	<b>9934</b>	<b>035W</b>

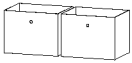
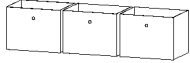
ALLGEMEIN						
						
		Stoffkiste 2er Set grau 2x ↔38 cm †29 cm ↗29 cm	Stoffkiste 3er Set grau 3x ↔38 cm †29 cm ↗29 cm			
		Artikel	Preis	<b>93G2</b>	<b>93G3</b>	