

Set One YORK



set
one
by Musterring

Hier
beginnt
Wohnen.

set one

Hier
beginnt
Wohnen.

by Musterring

Preis- und Typenliste

www.set-one-by-musterring.de



york

WOHNEN

Wegen unterschiedlicher MwSt.-Sätze, Transport- und Abwicklungskosten hat außerhalb Deutschlands die jeweilige nationale Preisliste Gültigkeit. Diese Preisliste ist inkl. der gesetzlichen MwSt.

Alle Preise sind Abholpreise. Lieferung und Montage erhalten Sie gegen Aufpreis. Bitte fragen Sie Ihren Einrichtungsberater.

Produktveränderungen und Qualitätsverbesserungen im Sinne des technischen Fortschrittes oder zum Erhalt der Lieferfähigkeit (Form/Farbe/Funktion usw.) bzw. die Korrektur von irrtümlichen Angaben behalten wir uns vor.



20260301DEDSO – gültig ab 01.03.2026



Hier
beginnt
Wohnen.

set one by Musterring – Möbel, die mit deinem Leben mitwachsen

set one by Musterring bietet Möbel für jede Lebensphase – flexibel, funktional und immer on point. Ob für die erste eigene Wohnung, ein Zuhause mit wachsenden Ansprüchen oder den Wunsch nach reduziertem Wohnen: set one bietet zeitlose Wohnideen.

Die Kollektion verbindet Funktionalität mit Alltagstauglichkeit und bietet clevere Lösungen für jedes Zuhause.

Als Teil der Musterring-Welt steht set one für geprüfte Qualität – abgesichert durch unsere 5-Jahres-Garantie.

Damit du lange Freude an deinen Möbeln hast, erhältst du mit der set one Gebrauchs- und Pflegeanweisung wichtige Informationen zu Materialien, Pflege und Nutzung. So kannst du sicher sein, dass deine Möbel genau zu deinem Leben passen – heute und in Zukunft.



Mit unseren Möbeln kaufst du automatisch...

- ... Qualität und Design für dein Zuhause
- ... eine 5-Jahres-Garantie auf jedes Einzelstück, das du kaufst
- ... schnell lieferbare und einfach aufzubauende Möbel
- ... viele Farben, Formen und Funktionen
- ... und gesundheitlich unbedenliche Materialien

Ausführungen

Korpus, Fronten, Wandbord-Paneele, Hängeregale, Tische, Bank und Schreibtischgestell

- Pino-Aurelio-Nachbildung

Abdeckblätter, Wandbord-Ablageböden,**B Rückwände Hängeregal, Tischplatte, Sitzfläche der Bank und Schreibtischplatte**

- Eiche-Nelson-Nachbildung

Sichtbare Rückwände

- Eiche-Nelson 3D-Nachbildung (geschroppt)

oder

Korpus, Fronten, Wandbord-Paneele, Hängeregale, Tische, Bank und Schreibtischgestell

- Grau Anthrazit

Abdeckblätter, Wandbord-Ablageböden,**D Rückwände Hängeregal, Tischplatte, Sitzfläche der Bank und Schreibtischplatte**

- Artisan-Eiche-Nachbildung

Sichtbare Rückwände

- Artisan-Eiche 3D-Nachbildung (geschroppt)

oder

Korpus, Fronten, Wandbord-Paneele, Hängeregale, Tische, Bank und Schreibtischgestell

- Pino-Aurelio-Nachbildung

Abdeckblätter, Wandbord-Ablageböden,**E Rückwände Hängeregal, Tischplatte, Sitzfläche der Bank und Schreibtischplatte**

- Artisan-Eiche-Nachbildung

Sichtbare Rückwände

- Artisan-Eiche 3D-Nachbildung (geschroppt)

Programmübersicht

■ Vorschläge	Seite 5
■ Lowboard, H 46,8 cm	Seite 7
■ Lowboards, H 62,6 cm	Seite 7
■ Sideboard, H 78,6 cm	Seite 7
■ Sideboard, H 79,0 cm	Seite 7
■ Sideboards, H 94,6 cm	Seite 8
■ Vitrinenaufsatz, H 112,0 cm	Seite 8
■ Highboards, H 126,6 cm	Seite 8
■ Highboards, H 142,6 cm	Seite 8
■ Highboard, H 143,3 cm	Seite 9
■ Korpuselemente, H 174,6 cm	Seite 10
■ Korpuselemente, H 206,6 cm	Seite 10
■ Hängeelemente, H 106,2 cm	Seite 11
■ Wandborde, H 27,0 cm	Seite 11
■ Hängeregal, H 60,6 cm	Seite 11
■ Zubehör	Seite 12
■ Esstische	Seite 14
■ Couchtische	Seite 14
■ Schreibtische	Seite 14
■ Rollcontainer	Seite 14
■ Bank	Seite 14

Glasfronten:

- Klarglas

Griffe:

- Metall-Bügelgriff (Farbe Nickel matt)

Achtung: Die Bestellnummer der Einzeltypen muss immer mit der gewünschten Ausführung ergänzt werden. Z. B. **31-B** = Type 31 in der Ausführung B (Pino-Aurelio-Nachbildung mit Eiche-Nelson-Nachbildung)

5
JAHRE
GARANTIE

5 Jahre Garantie,
verbrieft im
set one Gütepass

Programmbesonderheiten / Programminformationen

- Kranzüberstand seitlich je 2,2 cm, vorne 2,2 cm.
- Rückwand Hartfaser, Stärke 2,5 mm, eingenet.
- Schranktüren 110°-Öffnungswinkel.
- Schranktüren mit Softabstoppung (gegen Aufpreis).
- Schubkästen auf Unterboden-Metallführungen – mit Selbsteinzug und Softabstoppung.
- Alle Beschläge aus Metall, extrem stabil und hoch belastbar.
- Einlegeböden 16 mm stark, auf Metallbodenträgern.
- Glaseinlegeböden 5 mm stark, auf Metallbodenträgern mit Plastikhülse.
- Glaseinlegeböden aus Normalglas, Belastbarkeit max. 6 kg.
- Glastüren aus Sicherheitsglas.
- Ausschnitte für elektrische Kabel bei Lowboards.

Wichtige Planungshinweise:

- Kläre bitte bauwerkbedingte Gegebenheiten, Hemmnisse, Maße und Belastungswerte bei der Bedarfsermittlung, damit eine mangelfreie Vertragserfüllung gewährleistet ist.
- Beachte bitte bei Planungen mit Wandmontageelementen die max. Belastungswerte und die Wandbeschaffenheit.
- Kläre bitte elektrische Vorleistungen für Anschluss- und Gerätetechnik (frei hängende Beleuchtungssysteme erfordern Kabelkanallösungen auf oder unter Putz).
- **Die warentypischen Produkteigenschaften sowie wichtige Hinweise zum Schutz deiner Fußböden entnehme bitte der Gebrauchs- und Pflegeanweisung (www.set-one-by-musterring.de). Für nutzungsbedingte Eindrücke oder Abriebspuren auf empfindlichen Böden wird keine Haftung übernommen.**

Vorschläge

(Preisgleich auch spiegelbildlich möglich.)

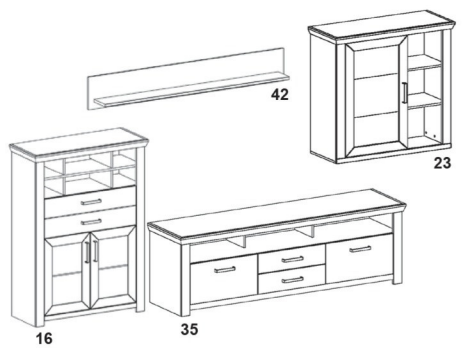
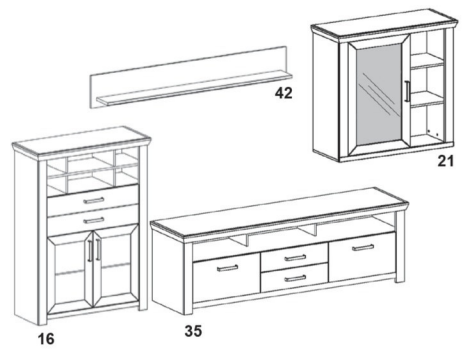
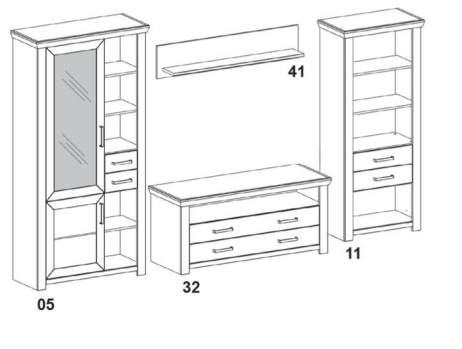
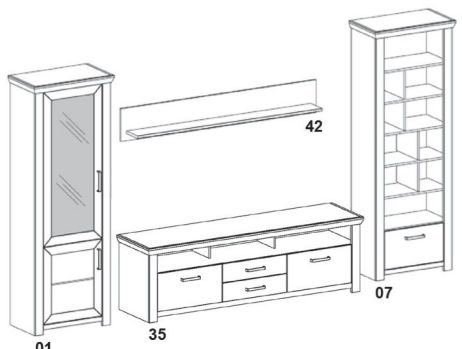
	Best.-Nr. / Maße Beschreibung	EUR
<p style="writing-mode: vertical-rl; transform: rotate(180deg);">VORSCHLAG 01</p>  <p>B ca. 374, H ca. 207, T 51,2 cm</p>	<p>1 x 16 B 104,5, H 142,6, T 42,2 cm</p> <p>1 x 35 B 199,7, H 62,6, T 51,2 cm</p> <p>1 x 23 B 104,5, H 106,2, T 42,2 cm</p> <p>1 x 42 B 180,0, H 27,0, T 20,0 cm</p> <p>Gegen Aufpreis: 3 x 99-A Softabstoppung, 2er-Set</p> <p>Beleuchtung siehe Seiten 12 und 13.</p>	<p>529,-</p> <p>599,-</p> <p>399,-</p> <p>75,-</p> <p>à 15,-</p>
<p style="writing-mode: vertical-rl; transform: rotate(180deg);">VORSCHLAG 11</p>  <p>B ca. 374, H ca. 207, T 51,2 cm</p>	<p>1 x 16 B 104,5, H 142,6, T 42,2 cm</p> <p>1 x 35 B 199,7, H 62,6, T 51,2 cm</p> <p>1 x 21 B 104,5, H 106,2, T 42,2 cm</p> <p>1 x 42 B 180,0, H 27,0, T 20,0 cm</p> <p>Gegen Aufpreis: 3 x 99-A Softabstoppung, 2er-Set</p> <p>Beleuchtung siehe Seiten 12 und 13.</p>	<p>529,-</p> <p>599,-</p> <p>412,-</p> <p>75,-</p> <p>à 15,-</p>
<p style="writing-mode: vertical-rl; transform: rotate(180deg);">VORSCHLAG 02 (spiegelbildlich 102)</p>  <p>B ca. 340, H 206,6, T 51,2 cm</p>	<p>1 x 05 (spiegelbildlich 06) B 104,5, H 206,6, T 42,2 cm</p> <p>1 x 32 B 139,7, H 62,6, T 51,2 cm</p> <p>1 x 11 B 74,5, H 174,6, T 42,2 cm</p> <p>1 x 41 B 130,0, H 27,0, T 20,0 cm</p> <p>Gegen Aufpreis: 2 x 99-A Softabstoppung, 2er-Set</p> <p>Beleuchtung siehe Seiten 12 und 13.</p>	<p>799,-</p> <p>429,-</p> <p>429,-</p> <p>69,-</p> <p>à 15,-</p>
<p style="writing-mode: vertical-rl; transform: rotate(180deg);">VORSCHLAG 03</p>  <p>B ca. 370, H 206,6, T 51,2 cm</p>	<p>1 x 01 B 74,5, H 206,6, T 42,2 cm</p> <p>1 x 35 B 199,7, H 62,6, T 51,2 cm</p> <p>1 x 07 B 74,5, H 206,6, T 42,2 cm</p> <p>1 x 42 B 180,0, H 27,0, T 20,0 cm</p> <p>Gegen Aufpreis: 2 x 99-A Softabstoppung, 2er-Set</p> <p>Beleuchtung siehe Seiten 12 und 13.</p>	<p>599,-</p> <p>599,-</p> <p>499,-</p> <p>75,-</p> <p>à 15,-</p>

Vorschläge

(Preisgleich auch spiegelbildlich möglich.)

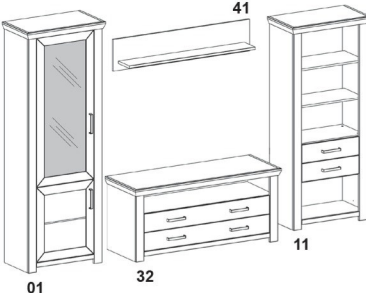
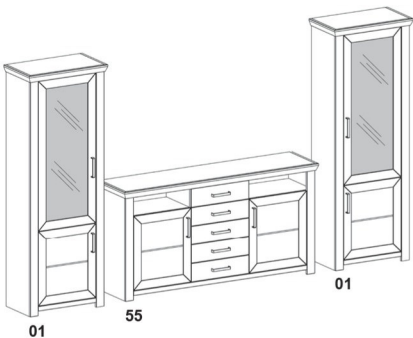
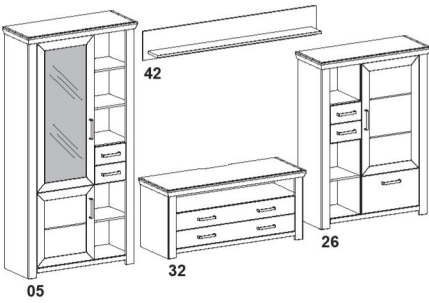
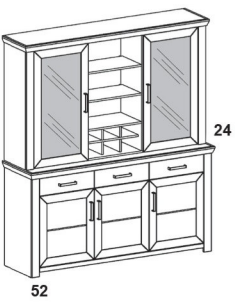
	Best.-Nr. / Maße Beschreibung	EUR
<p style="writing-mode: vertical-rl; transform: rotate(180deg);">VORSCHLAG 04</p>  <p>B ca. 310, H 206,6, T 51,2 cm</p>	<p>1 x 01 B 74,5, H 206,6, T 42,2 cm</p> <p>1 x 32 B 139,7, H 62,6, T 51,2 cm</p> <p>1 x 11 B 74,5, H 174,6, T 42,2 cm</p> <p>1 x 41 B 130,0, H 27,0, T 20,0 cm</p> <p>Gegen Aufpreis: 2 x 99-A Softabstoppung, 2er-Set</p> <p>Beleuchtung siehe Seiten 12 und 13.</p>	<p>599,-</p> <p>429,-</p> <p>429,-</p> <p>69,-</p> <p>à 15,-</p>
<p style="writing-mode: vertical-rl; transform: rotate(180deg);">VORSCHLAG 05</p>  <p>B ca. 354, H 206,6, T 51,2 cm</p>	<p>1 x 01 B 74,5, H 206,6, T 42,2 cm</p> <p>1 x 55 B 184,1, H 94,6, T 42,2 cm</p> <p>1 x 01 B 74,5, H 206,6, T 42,2 cm</p> <p>Gegen Aufpreis: 6 x 99-A Softabstoppung, 2er-Set</p> <p>Beleuchtung siehe Seiten 12 und 13.</p>	<p>599,-</p> <p>729,-</p> <p>599,-</p> <p>à 15,-</p>
<p style="writing-mode: vertical-rl; transform: rotate(180deg);">VORSCHLAG 07 (spiegelbildlich 107)</p>  <p>B ca. 370, H 206,6, T 51,2 cm</p>	<p>1 x 05 (spiegelbildlich 06) B 104,5, H 206,6, T 42,2 cm</p> <p>1 x 32 B 139,7, H 62,6, T 51,2 cm</p> <p>1 x 26 (spiegelbildlich 25) B 104,5, H 142,6, T 42,2 cm</p> <p>1 x 42 B 180,0, H 27,0, T 20,0 cm</p> <p>Gegen Aufpreis: 3 x 99-A Softabstoppung, 2er-Set</p> <p>Beleuchtung siehe Seiten 12 und 13.</p>	<p>799,-</p> <p>429,-</p> <p>529,-</p> <p>75,-</p> <p>à 15,-</p>
<p style="writing-mode: vertical-rl; transform: rotate(180deg);">VORSCHLAG 22</p>  <p>B 184,1, H 206,6, T 51,2 cm</p>	<p>1 x 24 B 184,1, H 112,0, T 42,2 cm</p> <p>1 x 52 B 184,1, H 94,6, T 51,2 cm</p> <p>Gegen Aufpreis: 5 x 99-A Softabstoppung, 2er-Set</p> <p>Beleuchtung siehe Seiten 12 und 13.</p>	<p>699,-</p> <p>849,-</p> <p>à 15,-</p>

* Infos zur Beleuchtung siehe Seiten 12 und 13.

Vorschläge

(Preisgleich auch spiegelbildlich möglich.)

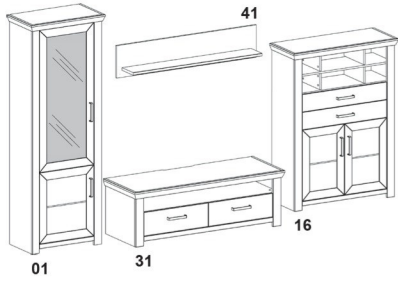
		Best.-Nr. / Maße Beschreibung	EUR
VORSCHLAG 23		1 x 01 B 74,5, H 206,6, T 42,2 cm	599,-
		1 x 16 B 104,5, H 142,6, T 42,2 cm	529,-
		1 x 31 B 139,7, H 46,8, T 51,2 cm	399,-
		1 x 41 B 130,0, H 27,0, T 20,0 cm	69,-
		Gegen Aufpreis: 4 x 99-A Softabstoppung, 2er-Set	à 15,-
Beleuchtung siehe Seiten 12 und 13.			
B ca. 340, H 206,6, T 51,2 cm			

Lowboard, Höhe 46,8 cm

Sideboard, Höhe 78,6 cm

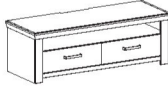
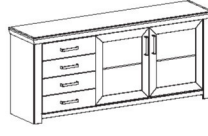
		Best.-Nr. / Maße Beschreibung	EUR			Best.-Nr. / Maße Beschreibung	EUR
	31 1 offenes Fach 2 Schubkästen B 139,7, T 51,2 cm Lichte Nischenmaße: B 120,2, H 12,0, T 45,2 cm	399,-		51 4 Schubkästen 2 Türen 2 Einlegeböden B 184,1, T 44,2 cm Spiegelbildliche Montage möglich.	685,-		
		Gegen Aufpreis: 1 x 144 2er-Set LED-Nischenbeleuchtung (Kaltlicht)* 1 x 184 2er-Set LED-Nischenbeleuchtung (Warmlicht)*				94,- 94,-	Gegen Aufpreis: 2 x 99-A Softabstoppung, 2er-Set

Lowboards, Höhe 62,6 cm

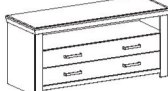
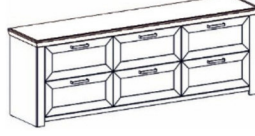
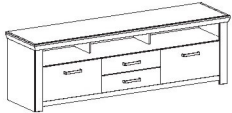

Sideboard, Höhe 79,0 cm

	32 1 offenes Fach 4 Schubkästen an 2 Fronten B 139,7, T 51,2 cm Lichte Nischenmaße: B 120,2, H 16,0, T 45,2 cm	429,-		58 6 Schubkästen B 229,7, T 51,2 cm	838,-
		Gegen Aufpreis: 1 x 144 2er-Set LED-Nischenbeleuchtung (Kaltlicht)* 1 x 184 2er-Set LED-Nischenbeleuchtung (Warmlicht)*			
	35 3 offene Fächer 4 Schubkästen B 199,7, T 51,2 cm Lichte Nischenmaße: 3 x B 58,4, H 16,0, T 45,2 cm	599,-			
		Gegen Aufpreis: 1 x 145 3er-Set LED-Nischenbeleuchtung (Kaltlicht)* 1 x 185 3er-Set LED-Nischenbeleuchtung (Warmlicht)*	124,- 124,-		

* Infos zur Beleuchtung siehe Seiten 12 und 13.

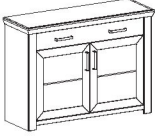
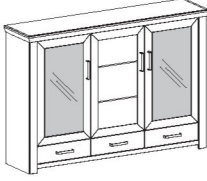
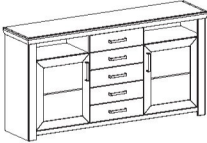
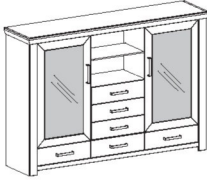

Sideboards, Höhe 94,6 cm

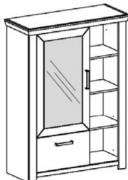
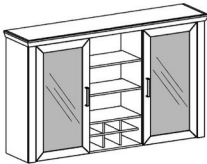
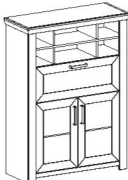
Highboards, Höhe 126,6 cm

Best.-Nr. / Maße Beschreibung	EUR	Best.-Nr. / Maße Beschreibung	EUR
 <p>53 2 Schubkästen an 1 Front 2 Türen 2 Einlegeböden B 129,3, T 44,2 cm</p> <p>Gegen Aufpreis: 2 x 99-A Softabstoppung, 2er-Set</p>	542,- à 15,-	 <p>57 2 Türen mit Glasausschnitt 4 Glaseinlegeböden 1 Tür 2 Einlegeböden 3 Schubkästen B 184,1, T 44,2 cm</p> <p>Gegen Aufpreis: 1 x 192 4er-Set LED-Glasbodenbeleuchtung (Kaltlicht)* 1 x 243 4er-Set LED-Glasbodenbeleuchtung (Warmlicht)* 3 x 99-A Softabstoppung, 2er-Set</p>	982,- 192,- 192,- à 15,-
 <p>55 2 offene Fächer 5 Schubkästen 2 Türen 2 Einlegeböden B 184,1, T 44,2 cm Lichte Nischenmaße: 2 x B 54,1, H 16,0, T 36,2 cm</p> <p>Gegen Aufpreis: 1 x 144 2er-Set LED-Nischenbeleuchtung (Kaltlicht)* 1 x 184 2er-Set LED-Nischenbeleuchtung (Warmlicht)* 2 x 99-A Softabstoppung, 2er-Set</p>	729,- 94,- 94,- à 15,-	 <p>56 2 Türen mit Glasausschnitt 4 Glaseinlegeböden 2 offene Fächer 6 Schubkästen B 184,1, T 44,2 cm Lichte Nischenmaße: 2 x B 53,2, H 16,0, T 36,2 cm</p> <p>Gegen Aufpreis: 1 x 192 4er-Set LED-Glasbodenbeleuchtung (Kaltlicht)* 1 x 243 4er-Set LED-Glasbodenbeleuchtung (Warmlicht)* 1 x 204 1er-Set LED-Holzbodenbeleuchtung (Kaltlicht)* 1 x 224 1er-Set LED-Holzbodenbeleuchtung (Warmlicht)* 2 x 99-A Softabstoppung, 2er-Set</p>	1033,- 192,- 192,- 67,- 67,- à 15,-
 <p>52 3 Schubkästen 3 Türen 3 Einlegeböden B 184,1, T 51,2 cm</p> <p>Gegen Aufpreis: 3 x 99-A Softabstoppung, 2er-Set</p>	849,- à 15,-	<p>Highboards, Höhe 142,6 cm</p>	
		 <p>13 (Abb.) 14 (spiegelbildlich) 1 Tür mit Glasausschnitt 2 Glaseinlegeböden 1 Schubkasten 4 offene Fächer B 104,5, T 42,2 cm Lichte Nischenmaße: 4 x B 35,2, H 30,4, T 36,2 cm</p> <p>Gegen Aufpreis: 1 x 141 2er-Set LED-Glasbodenbeleuchtung (Kaltlicht)* 1 x 241 2er-Set LED-Glasbodenbeleuchtung (Warmlicht)* 1 x 202 3er-Set LED-Holzbodenbeleuchtung (Kaltlicht)* 1 x 222 3er-Set LED-Holzbodenbeleuchtung (Warmlicht)* 1 x 99-A Softabstoppung, 2er-Set</p>	516,- 516,- 126,- 126,- 89,- 89,- 15,-
<p>Vitrinenaufsatz, Höhe 112,0 cm (nur in Verbindung mit Sideboard B 184,4 cm möglich)</p>			
 <p>24 2 Türen mit Glasausschnitt 6 Glaseinlegeböden 3 offene Fächer 1 Flaschenregal (für 6 Flaschen) B 184,1, T 42,2 cm Lichte Nischenmaße: 1 x B 53,2, H 27,0, T 36,1 cm 2 x B 53,2, H 24,0, T 36,1 cm 4 x B 16,8, H 11,5, T 30,2 cm 2 x B 16,4, H 11,5, T 30,2 cm</p> <p>Gegen Aufpreis: 1 x 253 6er-Set LED-Glasbodenbeleuchtung (Kaltlicht)* 1 x 240 6er-Set LED-Glasbodenbeleuchtung (Warmlicht)* 1 x 205 2er-Set LED-Holzbodenbeleuchtung (Kaltlicht)* 1 x 239 2er-Set LED-Holzbodenbeleuchtung (Warmlicht)* 2 x 99-A Softabstoppung, 2er-Set</p>	699,- 257,- 257,- 76,- 76,- à 15,-	 <p>15 6 offene Fächer 1 Klappe 2 Türen 2 Einlegeböden B 104,5, T 42,2 cm Lichte Nischenmaße: 4 x B 19,7, H 14,5, T 36,2 cm 2 x B 42,4, H 14,5, T 36,2 cm</p> <p>Gegen Aufpreis: 1 x 212 1er-Set LED-Holzbodenbeleuchtung (Kaltlicht)* 1 x 232 1er-Set LED-Holzbodenbeleuchtung (Warmlicht)* 2 x 99-A Softabstoppung, 2er-Set</p>	516,- 72,- 72,- à 15,-

* Infos zur Beleuchtung siehe Seiten 12 und 13.

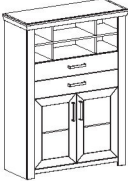
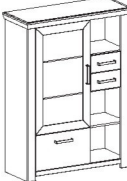
Highboards, Höhe 142,6 cm

Best.-Nr. / Maße Beschreibung	EUR	Best.-Nr. / Maße Beschreibung	EUR
 <p>16 6 offene Fächer 2 Schubkästen 2 Türen 2 Einlegeböden B 104,5, T 42,2 cm Lichte Nischenmaße: 4 x B 19,7, H 14,5, T 36,2 cm 2 x B 42,4, H 14,5, T 36,2 cm</p> <p>Gegen Aufpreis: 1 x 212 1er-Set LED-Holzbodenbeleuchtung (Kaltlicht)* 1 x 232 1er-Set LED-Holzbodenbeleuchtung (Warmlicht)* 2 x 99-A Softabstoppung, 2er-Set</p>	529,-	 <p>25 (Abb.) 26 (spiegelbildlich) 1 Tür 2 Einlegeböden 3 Schubkästen 3 offene Fächer B 104,5, T 42,2 cm Lichte Nischenmaße: 3 x B 35,2, H 30,4, T 36,2 cm</p> <p>Gegen Aufpreis: 1 x 201 2er-Set LED-Holzbodenbeleuchtung (Kaltlicht)* 1 x 221 2er-Set LED-Holzbodenbeleuchtung (Warmlicht)* 1 x 99-A Softabstoppung, 2er-Set</p>	529,- 529,-
 <p>19 2 Türen, dahinter – 6 offene Fächer – 1 Glashalter (vierreihig) – 1 Flaschenregal (für 6 Flaschen) – 3 Schubkästen B 129,3, T 42,2 cm Lichte Nischenmaße: B und H siehe unten, T 30,4 cm</p> <p>Gegen Aufpreis: 1 x 252 7er-Set LED-Nischen-/Holzbodenbel. (Kaltlicht)* 1 x 238 7er-Set LED-Nischen-/Holzbodenbel. (Warmlicht)* 2 x 99-A Softabstoppung, 2er-Set</p>	943,-	<p>Highboard, Höhe 143,3 cm</p>  <p>54 2 Karussell li. + re. mit je 3 Böden und 4 Nischen 1 Barfach oben mit Glasboden 1 Schubkasten 1 Tür rechts 1 Einlegeboden B 140,2, T 42,6 cm Lichte Nischenmaße Barfach: B und H siehe unten, T 36,7 cm</p> <p>Gegen Aufpreis: 1 x 99-A Softabstoppung, 2er-Set</p>	838,-

Innenansicht Type 19

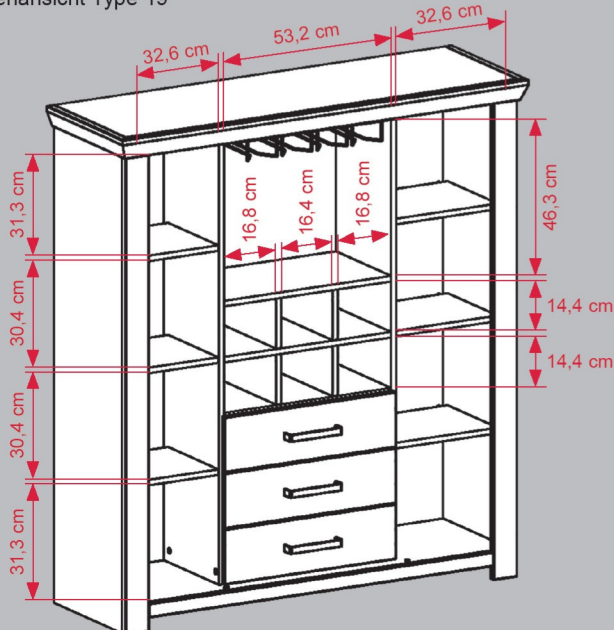

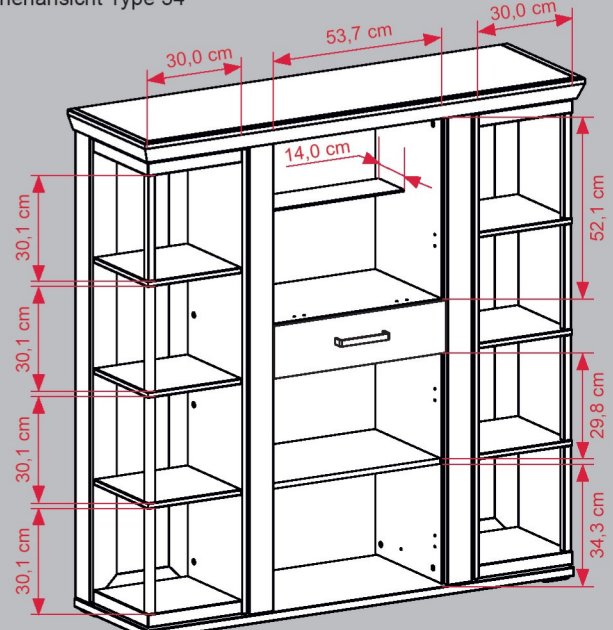

Innenansicht Type 54



* Infos zur Beleuchtung siehe Seiten 12 und 13.

Korpuselemente, H 174,6 cm

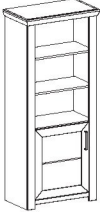
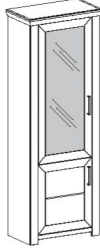

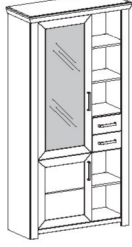
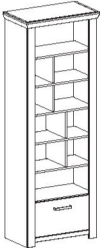
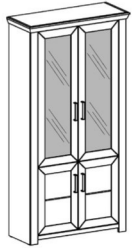
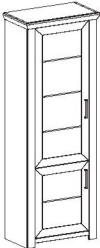
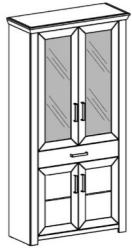

Korpuselemente, H 206,6 cm

Best.-Nr. / Maße Beschreibung	EUR	Best.-Nr. / Maße Beschreibung	EUR
 <p>09 3 offene Fächer 1 Tür 1 Einlegeboden B 74,5, T 42,2 cm Lichte Nischenmaße: 3 x B 55,0, H 30,4, T 36,2 cm</p> <p>Türanschlag links oder rechts möglich.</p> <p>Gegen Aufpreis: 1 x 209 2er-Set LED-Holzbodenbeleuchtung (Kaltlicht)* 1 x 229 2er-Set LED-Holzbodenbeleuchtung (Warmlicht)* 1 x 99-A Softabstoppung, 2er-Set</p>	373,- 85,- 85,- 15,-	 <p>01 1 Tür mit Glasausschnitt 3 Glaseinlegeböden 1 Tür 1 Einlegeboden B 74,5, T 42,2 cm</p> <p>Türanschlag links oder rechts möglich.</p> <p>Gegen Aufpreis: 1 x 142 3er-Set LED-Glasbodenbeleuchtung (Kaltlicht)* 1 x 242 3er-Set LED-Glasbodenbeleuchtung (Warmlicht)* 2 x 99-A Softabstoppung, 2er-Set</p>	599,- 160,- 160,- à 15,-
 <p>11 4 offene Fächer 2 Schubkästen B 74,5, T 42,2 cm Lichte Nischenmaße: 4 x B 55,0, H 30,4, T 36,2 cm</p> <p>Gegen Aufpreis: 1 x 209 2er-Set LED-Holzbodenbeleuchtung (Kaltlicht)* 1 x 229 2er-Set LED-Holzbodenbeleuchtung (Warmlicht)*</p>	429,- 85,- 85,-	 <p>05 (Abb.) 06 (spiegelbildlich) 1 Tür mit Glasausschnitt 3 Glaseinlegeböden 1 Tür 1 Einlegeboden 2 Schubkästen 5 offene Fächer B 104,5, T 42,2 cm Lichte Nischenmaße: 5 x B 29,3, H 30,4 T 36,2 cm</p> <p>Gegen Aufpreis: 1 x 142 3er-Set LED-Glasbodenbeleuchtung (Kaltlicht)* 1 x 242 3er-Set LED-Glasbodenbeleuchtung (Warmlicht)* 1 x 202 3er-Set LED-Holzbodenbeleuchtung (Kaltlicht)* 1 x 222 3er-Set LED-Holzbodenbeleuchtung (Warmlicht)* 2 x 99-A Softabstoppung, 2er-Set</p>	799,- 799,- 160,- 160,- 89,- 89,- à 15,-
<p>Korpuselemente, H 206,6 cm</p>			
 <p>07 10 offene Fächer 1 Schubkasten B 74,5, T 42,2 cm Lichte Nischenmaße: 1 x B 55,0, H 28,4, T 36,2 cm 4 x B 33,1, H 22,4, T 36,2 cm 4 x B 20,3, H 22,4, T 36,2 cm 1 x B 55,0, H 25,3, T 36,2 cm</p> <p>Gegen Aufpreis: 1 x 211 4er-Set LED-Holzbodenbeleuchtung (Kaltlicht)* 1 x 231 4er-Set LED-Holzbodenbeleuchtung (Warmlicht)*</p>	499,- 99,- 99,-	 <p>17 2 Türen mit Glasausschnitt 3 Glaseinlegeböden 2 Türen 1 Einlegeboden B 104,5, T 42,2 cm</p> <p>Gegen Aufpreis: 1 x 254 3er-Set LED-Glasbodenbeleuchtung (Kaltlicht)* 1 x 237 3er-Set LED-Glasbodenbeleuchtung (Warmlicht)* 4 x 99-A Softabstoppung, 2er-Set</p>	878,- 206,- 206,- à 15,-
 <p>03 2 Türen 4 Einlegeböden B 74,5, T 42,2 cm</p> <p>Türanschlag links oder rechts möglich.</p> <p>Gegen Aufpreis: 2 x 99-A Softabstoppung, 2er-Set</p>	516,- à 15,-	 <p>18 2 Türen mit Glasausschnitt 3 Glaseinlegeböden 1 Schubkasten 2 Türen 1 Einlegeboden B 104,5, T 42,2 cm</p> <p>Gegen Aufpreis: 1 x 254 3er-Set LED-Glasbodenbeleuchtung (Kaltlicht)* 1 x 237 3er-Set LED-Glasbodenbeleuchtung (Warmlicht)* 4 x 99-A Softabstoppung, 2er-Set</p>	943,- 206,- 206,- à 15,-

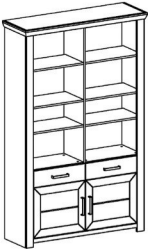

* Infos zur Beleuchtung siehe Seiten 12 und 13.

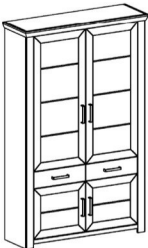
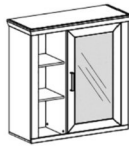
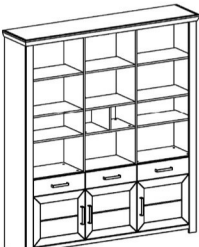
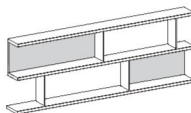
Korpuselemente, H 206,6 cm



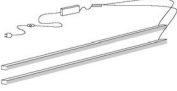
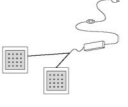
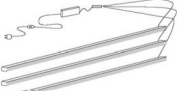
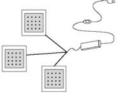
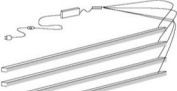
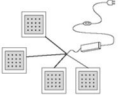

Hängeelemente, Höhe 106,2 cm
(inkl. Wandbefestigung für Festmauerwerk)

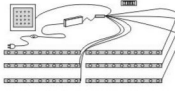
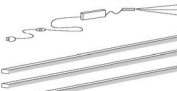
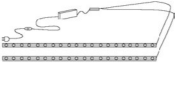
Best.-Nr. / Maße Beschreibung	EUR	Best.-Nr. / Maße Beschreibung	EUR
 <p>201 Office 8 offene Fächer 2 Schubkästen 2 Türen 2 Einlegeböden B 129,3, T 42,2 cm Lichte Nischenmaße: 6 x B 54,1, H 33,4, T 36,2 cm 2 x B 54,1, H 22,4, T 36,2 cm</p> <p>Gegen Aufpreis: 1 x 207 6er-Set LED-Holzbodenbeleuchtung (Kaltlicht)* 1 x 227 6er-Set LED-Holzbodenbeleuchtung (Warmlicht)* 2 x 99-A Softabstoppung, 2er-Set</p>	801,- 115,- 115,- à 15,-	 <p>23 3 offene Fächer 1 Tür 2 Einlegeböden B 104,5, T 42,2 cm Lichte Nischenmaße: 3 x B 29,3, H 30,4, T 36,2 cm Max. Belastbarkeit 30 kg Spiegelbildliche Montage möglich.</p> <p>Gegen Aufpreis: 1 x 201 2er-Set LED-Holzbodenbeleuchtung (Kaltlicht)* 1 x 221 2er-Set LED-Holzbodenbeleuchtung (Warmlicht)* 1 x 99-A Softabstoppung, 2er-Set</p>	399,- 76,- 76,- 15,-
 <p>202 Office 2 Türen 6 feste Böden 2 Schubkästen 2 Türen 2 Einlegeböden B 129,3, T 42,2 cm Lichte Maße hinter oberen Türen: 6 x B 54,1, H 33,4, T 36,2 cm 2 x B 54,1, H 22,4, T 36,2 cm</p> <p>Gegen Aufpreis: 4 x 99-A Softabstoppung, 2er-Set</p>	943,- à 15,-	 <p>21 1 Tür mit Glasausschnitt 2 Glaseinlegeböden 3 offene Fächer B 104,5, T 42,2 cm Lichte Nischenmaße: 3 x B 29,3, H 30,4, T 36,2 cm Max. Belastbarkeit 30 kg Spiegelbildliche Montage möglich.</p> <p>Gegen Aufpreis: 1 x 141 2er-Set LED-Glasbodenbeleuchtung (Kaltlicht)* 1 x 241 2er-Set LED-Glasbodenbeleuchtung (Warmlicht)* 1 x 201 2er-Set LED-Holzbodenbeleuchtung (Kaltlicht)* 1 x 221 2er-Set LED-Holzbodenbeleuchtung (Warmlicht)* 1 x 99-A Softabstoppung, 2er-Set</p>	412,- 126,- 126,- 76,- 76,- 15,-
 <p>203 Office 13 offene Fächer 3 Schubkästen 3 Türen 3 Einlegeböden B 184,1, T 42,2 cm Lichte Nischenmaße außen: 6 x B 54,1, H 33,4, T 36,2 cm 2 x B 54,1, H 22,4, T 36,2 cm Lichte Nischenmaße Mitte: 3 x B 53,2, H 33,4, T 36,2 cm 2 x B 25,8, H 22,4, T 36,2 cm</p> <p>Gegen Aufpreis: 1 x 208 9er-Set LED-Holzbodenbeleuchtung (Kaltlicht)* 1 x 228 9er-Set LED-Holzbodenbeleuchtung (Warmlicht)* 3 x 99-A Softabstoppung, 2er-Set</p>	1072,- 153,- 153,- à 15,-	<p>Hängeregale, Höhe 60,6 cm (inkl. Wandbefestigung für Festmauerwerk)</p>  <p>43 2 Rückwände (bei Fach oben links und unten rechts) 3 Ablageböden 4 Seiten B 150,0, T 20,0 cm Max. Belastbarkeit 9 kg</p> <p>Gegen Aufpreis: 1 x 172 4er-Set LED-Beleuchtung (Kaltlicht)* 1 x 186 4er-Set LED-Beleuchtung (Warmlicht)*</p>	127,- 145,- 145,-
		<p>Wandborde, Höhe 27,0 cm (inkl. Wandbefestigung für Festmauerwerk)</p>  <p>40 B 100,0 cm 41 B 130,0 cm 42 B 180,0 cm 1 Paneel 1 Ablageboden T 20,0 cm Max. Belastbarkeit 6 kg</p> <p>Gegen Aufpreis: 1 x 144 2er-Set LED-Bel. (Kaltlicht)* für B 100 und 130 cm 1 x 184 2er-Set LED-Bel. (Warmlicht)* für B 100 und 130 cm 1 x 145 3er-Set LED-Bel. (Kaltlicht)* für B 180 cm 1 x 185 3er-Set LED-Bel. (Warmlicht)* für B 180 cm</p>	64,- 69,- 75,- 94,- 94,- 124,- 124,-

Zubehör

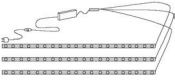
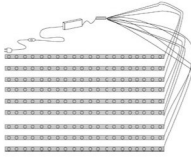
Best.-Nr. / Maße Beschreibung	EUR	Best.-Nr. / Maße Beschreibung	EUR
 <p>141 Kaltlicht 241 Warmlicht</p> <p>2er-Set Glasbodenbeleuchtung 2 x LED-Leuchte, B 56,0 cm, je 4,8 Watt 1 x Trafo 1 x Verlängerungskabel mit Fußschalter</p> <p>Für Type: 13, 14 und 21</p>	126,- 126,-	 <p>144 Kaltlicht 184 Warmlicht</p> <p>2er-Set Unterbauleuchte 2 x LED-Leuchte, je 1,5 Watt 1 x Trafo 1 x Verlängerungskabel mit Fußschalter</p> <p>Für Type: 31, 32, 40, 41 und 55</p>	94,- 94,-
 <p>142 Kaltlicht 242 Warmlicht</p> <p>3er-Set Glasbodenbeleuchtung 3 x LED-Leuchte, B 56,0 cm, je 4,8 Watt 1 x Trafo 1 x Verlängerungskabel mit Fußschalter</p> <p>Für Type: 01, 05 und 06</p>	160,- 160,-	 <p>145 Kaltlicht 185 Warmlicht</p> <p>3er-Set Unterbauleuchte 3 x LED-Leuchte, je 1,5 Watt 1 x Trafo 1 x Verlängerungskabel mit Fußschalter</p> <p>Für Type: 35 und 42</p>	124,- 124,-
 <p>192 Kaltlicht 243 Warmlicht</p> <p>4er-Set Glasbodenbeleuchtung 4 x LED-Leuchte, B 56,0 cm, je 4,8 Watt 1 x Trafo 1 x Verlängerungskabel mit Fußschalter</p> <p>Für Type: 56 und 57</p>	192,- 192,-	 <p>172 Kaltlicht 186 Warmlicht</p> <p>4er-Set Unterbauleuchte 4 x LED-Leuchte, je 1,5 Watt 1 x Trafo 1 x Verlängerungskabel mit Fußschalter</p> <p>Für Type: 43</p>	145,- 145,-
 <p>253 Kaltlicht 240 Warmlicht</p> <p>6er-Set Glasbodenbeleuchtung 6 x LED-Leuchte, B 56,0 cm, je 4,8 Watt 1 x Trafo 1 x Verlängerungskabel mit Fußschalter</p> <p>Für Type: 24</p>	257,- 257,-	 <p>252 Kaltlicht 238 Warmlicht</p> <p>7er-Set 6 x Holzbodenbel., B 30,0 cm 1 x Unterbauleuchte 7 x LED-Leuchte, je 1,5 Watt 1 x Trafo, 1 x Sensor, 1 x Verlängerungskabel mit Fußschalter</p> <p>Für Type: 19</p>	192,- 192,-
 <p>254 Kaltlicht 237 Warmlicht</p> <p>3er-Set Glasbodenbeleuchtung 3 x LED-Leuchte, B 86,0 cm, je 7,7 Watt 1 x Trafo 1 x Verlängerungskabel mit Fußschalter</p> <p>Für Type: 17 und 18</p>	206,- 206,-	 <p>201 Kaltlicht 221 Warmlicht</p> <p>2er-Set Holzbodenbeleuchtung 2 x LED-Leuchte, B 30,0 cm, je 1,44 Watt 1 x Trafo 1 x Verlängerungskabel mit Fußschalter</p> <p>Für Type: 21 und 23</p>	76,- 76,-

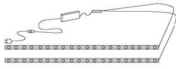
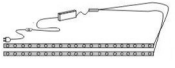
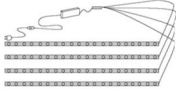
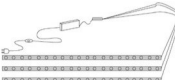
Zubehör

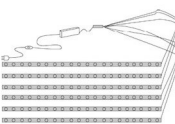
	Best.-Nr. / Maße Beschreibung	EUR		Best.-Nr. / Maße Beschreibung	EUR
	202 Kaltlicht 222 Warmlicht 3er-Set Holzbodenbeleuchtung 3 x LED-Leuchte, B 30,0 cm, je 1,44 Watt 1 x Trafo 1 x Verlängerungskabel mit Fußschalter Für Type: 05, 06, 13 und 14	89,- 89,-		208 Kaltlicht 228 Warmlicht 9er-Set Holzbodenbeleuchtung 9 x LED-Leuchte, B 50,0 cm, je 2,5 Watt 1 x Trafo 1 x Verlängerungskabel mit Fußschalter Für Type: 203 Office	153,- 153,-
	204 Kaltlicht 224 Warmlicht 1er-Set Holzbodenbeleuchtung 1 x LED-Leuchte, B 50,0 cm, 2,4 Watt 1 x Trafo 1 x Verlängerungskabel mit Fußschalter Für Type: 56, 201 Office und 203 Office	67,- 67,-		209 Kaltlicht 229 Warmlicht 2er-Set Holzbodenbeleuchtung 2 x LED-Leuchte, B 65,0 cm, je 3,12 Watt 1 x Trafo 1 x Verlängerungskabel mit Fußschalter Für Type: 09 und 11	85,- 85,-
	205 Kaltlicht 239 Warmlicht 2er-Set Holzbodenbeleuchtung 2 x LED-Leuchte, B 50,0 cm, je 2,4 Watt 1 x Trafo 1 x Verlängerungskabel mit Fußschalter Für Type: 24, 201 Office und 203 Office	76,- 76,-		211 Kaltlicht 231 Warmlicht 4er-Set Holzbodenbeleuchtung 4 x LED-Leuchte, B 65,0 cm, je 3,12 Watt 1 x Trafo 1 x Verlängerungskabel mit Fußschalter Für Type: 07	99,- 99,-
	206 Kaltlicht 226 Warmlicht 3er-Set Holzbodenbeleuchtung 3 x LED-Leuchte, B 50,0 cm, je 2,5 Watt 1 x Trafo 1 x Verlängerungskabel mit Fußschalter Für Type: 201 Office und 203 Office	89,- 89,-		212 Kaltlicht 232 Warmlicht 1er-Set Holzbodenbeleuchtung 1 x LED-Leuchte, B 95,0 cm, 4,56 Watt 1 x Trafo 1 x Verlängerungskabel mit Fußschalter Für Type: 15 und 16	72,- 72,-
	207 Kaltlicht 227 Warmlicht 6er-Set Holzbodenbeleuchtung 6 x LED-Leuchte, B 50,0 cm, je 2,5 Watt 1 x Trafo 1 x Verlängerungskabel mit Fußschalter Für Type: 201 Office	115,- 115,-			

Esstisch mit fester Platte

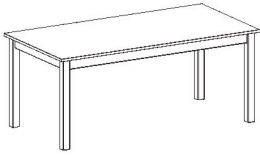
Best.-Nr. / Maße Beschreibung	EUR
 <p>66 90 x 90 cm 67 90 x 140 cm 62 90 x 160 cm 63 100 x 200 cm H 76 cm</p>	<p>257,- 322,- 347,- 361,-</p>

Schreibtische

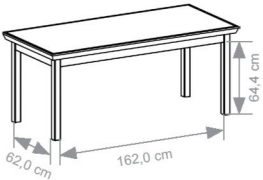
Best.-Nr. / Maße Beschreibung	EUR
 <p>211 Office 1 Schreibtischplatte mit Kranzprofil 1 Gestell mit 4 Füßen 180,0 x 80,0, H 74,6 cm</p>	<p>426,-</p>

Esstisch mit Auszugsfunktion

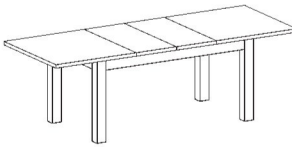
Best.-Nr. / Maße Beschreibung	EUR
 <p>68 Esstisch mit Synchronauszug und 2 innenliegenden Einlegeplatten à 40 cm 90 x 160 (200/240), H 76 cm</p>	<p>516,-</p>

 <p>213 Office 1 Schreibtischplatte mit Kranzprofil 1 Gestell mit 3 Wangen 1 Schubkasten mit Metallzarge 1 Tür 1 Einlegeboden 165,0 x 80,0, H 79,4 cm</p>	<p>606,-</p>
<p>Gegen Aufpreis: 1 x 99-A Softabstoppung, 2er-Set</p>	<p>15,-</p>

Couchtische

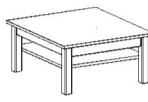
Best.-Nr. / Maße Beschreibung	EUR
 <p>64 90 x 90 cm 65 70 x 110 cm 1 Ablage H 40 cm</p>	<p>257,- 257,-</p>

Rollcontainer

 <p>212 Office 1 Utensilienauszug 2 Schubkästen mit Metallzarge 4 Rollen B 61,0, H 59,5, T 63,6 cm</p>	<p>451,-</p>
---	--------------

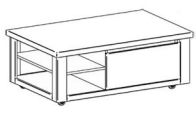
 <p>69 70 x 110 cm 1 Schubkasten 2 offene Fächer 4 Rollen, davon 2 mit Bremse H 41 cm</p>	<p>345,-</p>
--	--------------

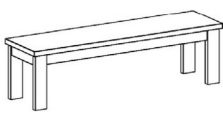
Bank	
 <p>61 Sitzbank B 160, H 45, T 43 cm</p>	<p>257,-</p>



by Musterring

Set one by Musterring:
Musterring Trading GmbH & Co. KG
Hauptstr. 134 - 140
33378 Rheda-Wiedenbrück

Tel.: +49 (0)5242 592-09
E-Mail: service@musterring.de
Web: www.set-one-by-musterring.de
Instagram: www.instagram.com/set_one_by_Musterring