

Musterring MR 4615



Musterring

MR 4615

PREIS- UND TYPENLISTE

du
bist
zuhaus

D 20250701CANMR – Band 3b – gültig ab 01.07.2025

- Wegen unterschiedlicher MwSt.-Sätze, Transport- und Abwicklungskosten hat außerhalb Deutschlands die jeweilige nationale Preisliste Gültigkeit. Diese Preisliste ist inkl. der gesetzlichen MwSt.
- Produktveränderungen und Qualitätsverbesserungen im Sinne des technischen Fortschrittes oder zum Erhalt der Lieferfähigkeit (Form/Farbe/Funktion usw.) bzw. die Korrektur von irrtümlichen Angaben behalten wir uns vor.





Musterring

dein Partner für ein Zuhause,
das so einzigartig ist wie du selbst

Für alle größeren Programme sind Prospekte erhältlich, für komplexe Programme hält Musterring detaillierte Montageanleitungen bereit. Auch der Blick ins Internet lohnt sich: Unter www.musterring.com findet sich eine Fülle an hilfreichen Informationen.



Unser Service

Wir wollen, dass dein Zuhause perfekt wird. Deshalb sind wir am Servicetelefon und an 550 Standorten weltweit für dich da. Und unser CAD-Planungsservice hilft dir gern bei deiner Wunschrichtung.



Unsere Nachhaltigkeit

Wir übernehmen Verantwortung: für dich, für uns, für unseren Planeten. Deshalb setzen wir auf ressourceneffiziente Produktionsmethoden ohne lange Lieferketten und Lagerhaltung.

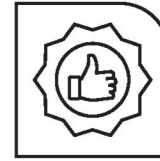

Unsere Qualität

Wer sich einmal sein Lieblings-Zuhause eingerichtet hat, der möchte es möglichst lang genießen. Hier kommt unsere Leidenschaft für Qualität ins Spiel: Wir prüfen unsere Produkte ausgiebig, bevor wir sie dir anbieten. Das verbrieft wir mit dem Musterring Garantiezertifikat und einer Garantie von 5 Jahren.

Du hast Fragen zu Kollektion oder Qualität?

Du benötigst Stoffmuster oder Info-Materialien?

Unser Service hilft gerne weiter:

Telefon:
+49 (0)5242 592260
E-Mail:
service@musterring.de

Du erreichst uns montags bis freitags, 8:00–17:00 Uhr



Deine Individualität

Wir finden, ein Zuhause sollte man ganz nach seinen Vorstellungen gestalten können. Dafür steht dir bei uns eine ganze Welt an Farben, Formen und Materialien zur Verfügung. Werde zum Designer deines eigenen Wohn-Ichs.



Deine Möbelpflege

Wir möchten, dass du lange Freude an deinen Möbeln hast. Deshalb halten wir unter www.musterring-care.com eine große Auswahl an Pflegemitteln bereit – alle dermatologisch getestet und gesundheitlich unbedenklich.



Programmbesonderheiten, Programminformationen

Querschnitt und Beschreibung

Sitz Federkern/
Rücken Schaum

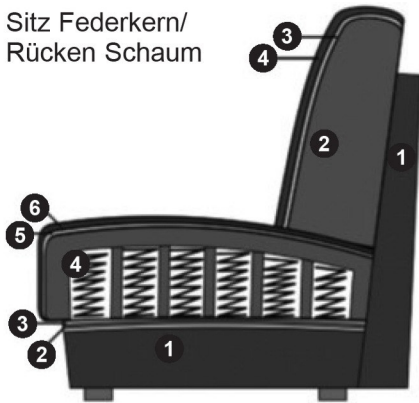

Sitz:

- ① Gestell
- ② Wellenunterfederung
- ③ Abdeckung der Wellenfederung
- ④ Federkern (fest markierter Sitz)
- ⑤ Abdeckung aus Watte
- ⑥ Bezugsmaterial

Rücken:

- ① Gestell
- ② Schaum (fester Rücken)
- ③ Abdeckung aus Watte
- ④ Bezugsmaterial

Sitz TTFK/
Rücken Schaum

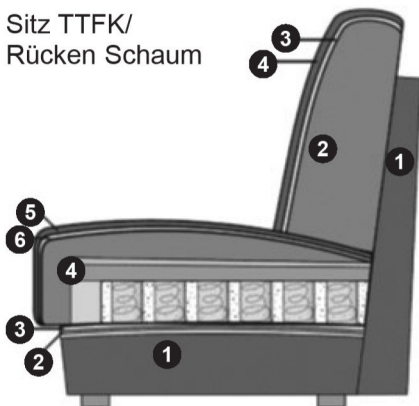

Sitz:

- ① Gestell
- ② Wellenunterfederung
- ③ Abdeckung der Wellenfederung
- ④ Tonnentaschenfederkern (fest markierter Sitz)
- ⑤ Abdeckung aus Watte
- ⑥ Bezugsmaterial

Rücken:

- ① Gestell
- ② Schaum (fester Rücken)
- ③ Abdeckung aus Watte
- ④ Bezugsmaterial

Programmübersicht

■ Vorschläge	Seite 8
■ Sessel	Seite 9
■ Sofas	Seite 10
■ Anreihenelemente	Seite 11
■ Anreihsofas	Seite 13
■ Spitzecke	Seite 17
■ Anreihenelemente mit Ecke	Seite 18
■ Longchairs	Seite 19
■ Abschlusselemente	Seite 20
■ Hocker	Seite 21
■ Kissen	Seite 22
■ Zusammenstellungen	Seite 25

4 Fußformen (Fußhöhe 12 cm oder 15 cm)



Nr. 245 (SH 43 cm)
Nr. 346 (SH 46 cm)
Metallfuß
schwarz matt



Nr. 697 (SH 43 cm)
Nr. 702 (SH 46 cm)
Metallfuß
glänzend



Nr. 370 (SH 43 cm)
Nr. 704 (SH 46 cm)
Metallfuß
chrom matt



Nr. 882 (SH 43 cm)
Nr. 883 (SH 46 cm)
Holz-Metallfuß
Eiche geölt
(gegen Aufpreis)

Programmbesonderheiten, Programminformationen

Funktionen

Rückentiefenverstellung manuell

Dank der Rückentiefenverstellung haben Sie die Wahl. Die Rückenlehne kann in zwei Positionen fixiert werden. Die Grundstellung, bei der die Lehne hinten steht, bringt ein Maximum an Sitztiefe. Die Sitztiefe lässt sich verringern, indem Sie die Rückenlehne leicht anheben und nach vorne ziehen. Dadurch verringern Sie die Sitztiefe, was zu einer aufrechteren Sitzposition führt.

Sitztiefe 55 – 69 cm.



Kopfteilverstellung (KTV)



Rückentiefenverstellung (RTV)



Schlaffunktion Longchair maxi teilmotorisch

Per kabelgebundenem Handschalter können Sie das Fußteil zur Verlängerung der Beinauflage ausfahren.

Der kabelgebundene Handschalter befindet sich an der Armlehenseite (bei Typen mit Armlehne) oder davorstehend, linksseitig bei Typen ohne Armlehne.

Die jeweilige Bedienungsanleitung liegt dem Möbel bei.



Schlaffunktion teilmotorisch Longchair maxi

Querschläfer

Mit der Querschläfer-Funktion wächst Ihr Sofa auf XXL-Größe. Dazu ziehen Sie die Rollenschublade unter der Sitzfläche hervor. Die darin eingelassene Liegeflächen-Verbreiterung ziehen Sie anschließend leicht nach oben heraus und lassen das Polster sanft auf Sitzflächenhöhe einrasten. Fertig ist Ihre großzügige Liege-/Relaxlandschaft.

Liegeflächen: 2,5-Sitzer ca. 160 x 132 cm, 2-Sitzer ca. 140 x 132 cm, 2-Sitzer medium ca. 120 x 132 cm

Achtung: Wird die Schlaffunktion in Leder bestellt, ist die Liegefläche mit neutralem Stoff bezogen!



Querschläfer

Programm Besonderheiten, Programminformationen

Universalstützfuß – die Lösung um endlos zu erweitern (gegen Aufpreis)!

Stützfuß

Aus einem Element (mit 2 Füßen) kann mithilfe der Universalstützfüße ein Basiselement mit 4 Füßen werden!

Stützfüße möglich bei folgenden Elementen:

- 3-Sitzer/2,5-Sitzer/2-Sitzer/2-Sitzer medium/1-Sitzer mit Armlehne links oder rechts
- 3-Sitzer/2,5-Sitzer/2-Sitzer/2-Sitzer medium
- Abschlusselement links oder rechts mit 1-Sitzer und 1-Sitzer

Zwei Elemente mit Funktion sind nicht mit dem Stützfüßen kombinierbar.

Artikel bestehend aus zwei Universalstützfüßen, zwei Spaxschrauben und einer Montageanleitung.

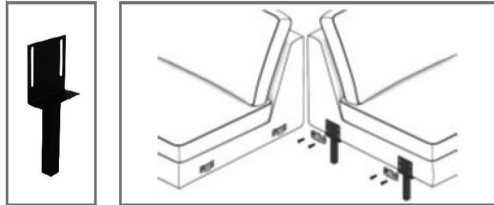

Bitte beachten Sie, dass jedes Element mit einer Armlehne aus technischen Gründen immer mit einem Basiselement kombiniert werden muss (z. B. Longchair, Umbauecke).

Elemente mit nur einer oder ohne Armlehne können nicht einzeln gestellt oder miteinander kombiniert werden.

Basiselemente haben 4 Füße (wenn bei Modell möglich). Elemente mit einer Armlehne haben nur an der Armlehenseite 2 Füße (wenn bei Modell möglich) und müssen in ein Basiselement eingehängt werden.

SONDERTYPE 1-Sitzer ohne Armlehnen, inklusive 4 Füße, nur als Zwischenelement möglich, seitlich nicht bezogen.

Beispiele

Was ist möglich:



Element mit Armlehne links
Element mit Armlehne rechts



Element mit Armlehne links
Element mit Armlehne rechts mit Funktion

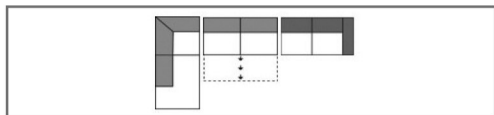

Eckelement + 1-Sitzer + Abschlussteil rechts
Element ohne Armlehne mit Funktion
Element mit Armlehne rechts

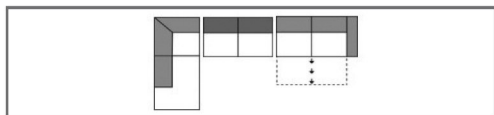

Eckelement + 1-Sitzer + Abschlussteil rechts
Element ohne Armlehne
Element mit Armlehne rechts mit Funktion

Was ist nicht möglich:

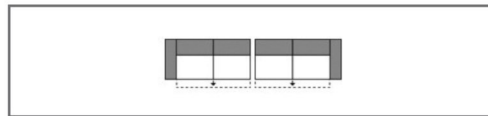

Element mit Armlehne links mit Funktion
Element mit Armlehne rechts mit Funktion

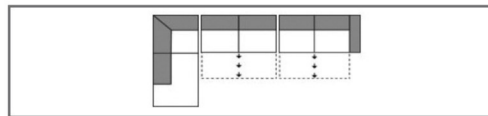

Eckelement + 1-Sitzer - Abschlussteil rechts
Element ohne Armlehne mit Funktion
Element mit Armlehne rechts mit Funktion

Kombinationsmöglichkeiten

Bitte beachten Sie bei Ihrer Planung, dass folgende Kombinationen aus konstruktionstechnischen Gründen nicht bestellbar sind.

Innerhalb einer Kombi können feste und verstellbare Kopfteile nicht kombiniert werden.

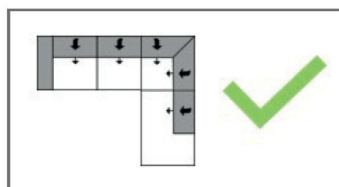
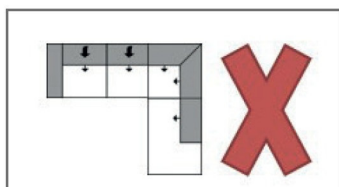

Programm Besonderheiten, Programminformationen

Cord, Feincord, Monty

Modell auch in Cord (PG 2/6) lieferbar.

Die Preise entnehmen Sie bitte der Preisgruppe 2/6. Fadenverlauf bei Cord, Monty und Feincord siehe Piktogrammbeispiel:

Sofa

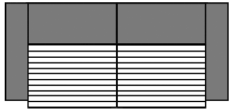

Anreihenelement



Umbauecke

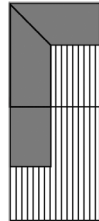

Longchair

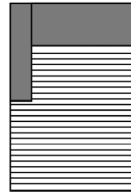

Spitzecke

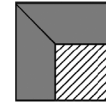

Dies ist nur ein Auszug!

Die Typenauswahl entnehmen Sie bitte dem Typenplan des gewünschten Modells.

■ Wellenbildung

Durch die unterschiedlichen Beschaffenheiten der Bezugsmaterialien und der verarbeiteten Polsterwatte neigt dieses leger verarbeitete Modell zur Wellenbildung. Unterstützt wird diese Entwicklung dadurch, dass Stoff und Leder sich unter Einfluss von Körperwärme, Körperfeuchtigkeit und Körpergewicht mehr oder minder dehnen und dadurch „Wellen“ bilden. Wellen, welche durch die Dehnungseigenschaften der verwendeten Stoffe, Leder oder aufgrund großer Polsterflächen entstehen, stellen keinen Sachmangel dar. Es handelt sich um einen natürlichen Vorgang, der als Charaktereigenschaft leger verarbeiteter Modelle zu sehen ist.

■ Pflegeanleitung

Rückenkissen im Daunencharakter werden heute überwiegend mit Mischungen aus Schaumstoffstäbchen und Polyesterfill gefüllt. Um die Stabilität zu gewährleisten und ein „Wandern“ des Inhalts zu verhindern, sind die Kissen in Kammern gearbeitet. Es ist erforderlich, die Kissen regelmäßig auszuklopfen oder aufzuschütteln.

■ Verarbeitung von Leder und Stoff

Die Nahtverteilung kann bei Stoff- oder Lederverarbeitung unterschiedlich ausfallen.

Die Verarbeitung von Zier-, Kapp- oder Doppelnähten kann in der Stoff- oder Lederausführung unterschiedlich ausfallen. Die Abzeichnung bei Steppmatten und Kissen sind design- oder konstruktionsbedingt.

■ Dekostoff

Der Dekostoff 4/10 ist nur für Kissen lieferbar und wird nicht im Rapport verarbeitet.

■ Rücken

Alle Rückenspannteile werden standardmäßig im jeweiligen Originalbezug geliefert. Materialbezogene Hinweise bei Stoffen und Leder finden Sie in unseren Stoff- und Ledermustervagen auf der Rückseite bei den einzelnen Stoffen und Lederqualitäten.

■ Achtung!

Sofern das Modell in Leder bestellt wird, können zusätzlich Nähte entstehen!

Die Arm- und Rückenlehnen sind nicht zum Sitzen geeignet.

Die maximale Belastbarkeit beträgt ca. 15 kg.

- **Die warentypischen Produkteigenschaften, Garantiebestimmungen, Sicherheits-, Gebrauchs- und Pflegeanweisungen sowie wichtige Hinweise zum Schutz Ihrer Fußböden entnehmen Sie bitte dem Musterring Möbel-Gütepäss (www.musterring.com). Für nutzungsbedingte Eindrücke oder Abriebsspuren auf empfindlichen Böden wird keine Haftung übernommen.**

Empfohlene Pflegesets (www.musterring-care.com):

- Stoffe: [alle Bezugstoffe](#)
3001 Textil- und Microfaser Pflegeset
- Leder: [alle Leder](#)
1001 Neuleder Pflegeset 0 – 2 Jahre
1002 Lederpflegeset mit UV-Schutz ab 2 Jahre

Vorschläge

	Best.-Nr. / Maße Beschreibung	Stoffgruppe Mono, Matrix, Famous	EUR
	<p>Vorschlag 1A 90008 bestehend aus:</p> <ul style="list-style-type: none"> ■ Anreihsofa, 2-sitzig, Armlehne links (B 157 cm), mit manueller Rückentiefenverstellung ■ Eckelement, 1-sitzig, Abschlussteil rechts, (B 105 - 115, T 204 - 214 cm) (Rücken fest) <p>Maße sind ca.-Maße und beziehen sich auf die Fußhöhe 12 cm ca. H 84/98, SH 43/46, T 102/115, ST 55/69 cm Schenkelmaß ca. 272 x 214 cm</p> <p>Gegen Aufpreis: 1 x KTV Kopfteilverstellung manuell in allen 5 Kopfteilen</p> <p>1 x RTV Rückentiefenverstellung manuell im Eckelement 1 x Querschläferfunktion</p> <p>4 x TTFK Tonnentaschenfederkern</p> <p>2 x Holzfuß Eiche geölt 1 x Hocker 70000 Stoffgruppe Mono, Matrix</p>		<p>2198,- (VZ)</p> <p>498,- (VZ)</p> <p>162,- 398,- (VZ)</p> <p>à 29,- (VZ)</p> <p>à 32,- 398,- (VZ)</p>
	<p>Vorschlag 1B 90009 bestehend aus:</p> <ul style="list-style-type: none"> ■ Eckelement, 1-sitzig, Abschlussteil links, (B 105 - 115, T 204 - 214 cm), (Rücken fest) ■ Anreihsofa, 2-sitzig, Armlehne rechts (B 157 cm) mit manueller Rückentiefenverstellung <p>Maße sind ca.-Maße und beziehen sich auf die Fußhöhe 12 cm ca. H 84/98, SH 43/46, T 102/115, ST 55/69 cm Schenkelmaß ca. 214 x 272 cm</p> <p>Gegen Aufpreis: 1 x KTV Kopfteilverstellung manuell in allen 5 Kopfteilen</p> <p>1 x RTV Rückentiefenverstellung manuell im Eckelement 1 x Querschläferfunktion</p> <p>4 x TTFK Tonnentaschenfederkern</p> <p>2 x Holzfuß Eiche geölt 1 x Hocker 70000 Stoffgruppe Mono, Matrix</p>		<p>2198,- (VZ)</p> <p>498,- (VZ)</p> <p>162,- 398,- (VZ)</p> <p>à 29,- (VZ)</p> <p>à 32,- 398,- (VZ)</p>

Sessel

			
Maße	ca. B 94, H 84/98, SH 43/46, T 102/115, ST 55/69 cm		
Artikel	Sessel, 1-sitzig, mit 2 Armlehnen und manueller Rückentiefenverstellung Maße sind ca.-Maße und beziehen sich auf die Fußhöhe 12 cm		
Best.-Nr.	21002		





Ausführung

Stoffgruppe Mono, Matrix, Famous	–		
Stoffgruppe 2/6	990,-		
Stoffgruppe 3/8	1042,-		
Stoffgruppe 4/10	1117,-		
Stoffgruppe 5/12	1183,-		
Stoffgruppe JAB 1	1295,-		
Stoffgruppe JAB 2	1370,-		
Ledergruppe B	1420,-		
Ledergruppe C/D	1498,-		
Ledergruppe L/H	1601,-		
Ledergruppe J	1651,-		
Ledergruppe T	2031,-		

Gegen Aufpreis:

KTV Kopfteilverstellung manuell	1 x 98,- (VZ)		
RTV Rückentiefenverstellung manuell	–		
Holzfuß Eiche geölt	1 x 32,-		
Querschläferfunktion	–		
Teilmotorische Schlaffunktion	–		
TTFK Tonnentaschenfederkern	1 x 29,- (VZ)		
Universalstützfuß	–		

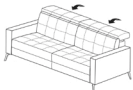
Sofas

				
Maße	ca. B 154, H 84/98, SH 43/46, T 102/115, ST 55/69 cm	ca. B 174, H 84/98, SH 43/46, T 102/115, ST 55/69 cm	ca. B 194, H 84/98, SH 43/46, T 102/115, ST 55/69 cm	ca. B 214, H 84/98, SH 43/46, T 102/115, ST 55/69 cm
Artikel	Sofa 2-sitzig, medium, mit 2 Armlehnen und manueller Rückentiefenverstellung Maße sind ca.-Maße und beziehen sich auf die Fußhöhe 12 cm	Sofa, 2-sitzig, mit 2 Armlehnen und manueller Rückentiefenverstellung Maße sind ca.-Maße und beziehen sich auf die Fußhöhe 12 cm	Sofa, 2,5-sitzig mit 2 Armlehnen und manueller Rückentiefenverstellung Maße sind ca.-Maße und beziehen sich auf die Fußhöhe 12 cm	Sofa, 3-sitzig mit 2 Armlehnen und manueller Rückentiefenverstellung Maße sind ca.-Maße und beziehen sich auf die Fußhöhe 12 cm
Best.-Nr.	22032	22002	22502	23002



Ausführung

Stoffgruppe Mono, Matrix, Famous	–	–	–	–
Stoffgruppe 2/6	1398,-	1525,-	1651,-	1778,-
Stoffgruppe 3/8	1525,-	1651,-	1778,-	1904,-
Stoffgruppe 4/10	1626,-	1753,-	1881,-	2009,-
Stoffgruppe 5/12	1724,-	1858,-	1995,-	2130,-
Stoffgruppe JAB 1	1931,-	2059,-	2184,-	2312,-
Stoffgruppe JAB 2	2009,-	2134,-	2262,-	2387,-
Ledergruppe B	2109,-	2237,-	2364,-	2492,-
Ledergruppe C/D	2262,-	2387,-	2515,-	2645,-
Ledergruppe L/H	2440,-	2567,-	2695,-	2820,-
Ledergruppe J	2492,-	2645,-	2795,-	2948,-
Ledergruppe T	3101,-	3279,-	3459,-	3634,-

Gegen Aufpreis:

KTV Kopfteilverstellung manuell	2 x 98,- (VZ)	2 x 98,- (VZ)	2 x 98,- (VZ)	2 x 98,- (VZ)
RTV Rückentiefenverstellung manuell	–	–	–	–
Holzfuß Eiche geölt	1 x 32,-	1 x 32,-	1 x 32,-	1 x 32,-
Querschläferfunktion	–	–	–	–
Teilmotorische Schlaffunktion	–	–	–	–
TTFK Tonnentaschenfederkern	2 x 29,- (VZ)	2 x 29,- (VZ)	2 x 29,- (VZ)	2 x 29,- (VZ)
Universalstützfuß	–	–	–	–

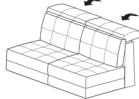
Anreihelemente

			
Maße	ca. B 60, H 84/98, SH 43/46, T 102/115, ST 55/69 cm	ca. B 120, H 84/98, SH 43/46, T 102/115, ST 55/69 cm	ca. B 140, H 84/98, SH 43/46, T 102/115, ST 55/69 cm
Artikel	Anreihelement, 1-sitzig, ohne Armlehnen, und manueller Rückentiefenverstellung Maße sind ca.-Maße und beziehen sich auf die Fußhöhe 12 cm	Anreihelement, 2-sitzig, medium, ohne Armlehnen, und manueller Rückentiefenverstellung Maße sind ca.-Maße und beziehen sich auf die Fußhöhe 12 cm	Anreihelement, 2-sitzig, ohne Armlehnen, und manueller Rückentiefenverstellung Maße sind ca.-Maße und beziehen sich auf die Fußhöhe 12 cm
Best.-Nr.	21000	22030	22000

Ausführung

Stoffgruppe Mono, Matrix, Famous	–	–	–
Stoffgruppe 2/6	634,-	990,-	1117,-
Stoffgruppe 3/8	659,-	1065,-	1195,-
Stoffgruppe 4/10	734,-	1167,-	1295,-
Stoffgruppe 5/12	777,-	1238,-	1373,-
Stoffgruppe JAB 1	837,-	1420,-	1548,-
Stoffgruppe JAB 2	914,-	1498,-	1626,-
Ledergruppe B	937,-	1548,-	1678,-
Ledergruppe C/D	990,-	1651,-	1778,-
Ledergruppe L/H	1042,-	1778,-	1904,-
Ledergruppe J	1092,-	1829,-	1981,-
Ledergruppe T	1270,-	2237,-	2415,-

Gegen Aufpreis:

KTV Kopfteilverstellung manuell	1 x 98,- (VZ)	2 x 98,- (VZ)	2 x 98,- (VZ)
RTV Rückentiefenverstellung manuell	–	–	–
Holzfuß Eiche geölt	1 x 32,-	–	–
Querschläferfunktion	–	1 x 398,- (VZ)	1 x 398,- (VZ)
Teilmotorische Schlaffunktion	–	–	–
TTFK Tonnentaschenfederkern	1 x 29,- (VZ)	2 x 29,- (VZ)	2 x 29,- (VZ)
Universalstützfuß	–	1 x 98,-	1 x 98,-

Anreihenelemente

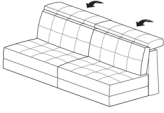
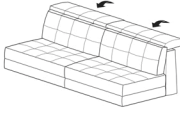
			
Maße	ca. B 160, H 84/98, SH 43/46, T 102/115, ST 55/69 cm	ca. B 180, H 84/98, SH 43/46, T 102/115, ST 55/69 cm	
Artikel	Anreihenelement, 2,5-sitzig, ohne Armlehnen, und manueller Rückentiefenverstellung Maße sind ca.-Maße und beziehen sich auf die Fußhöhe 12 cm	Anreihenelement, 3-sitzig, ohne Armlehnen, und manueller Rückentiefenverstellung Maße sind ca.-Maße und beziehen sich auf die Fußhöhe 12 cm	
Best.-Nr.	22500	23000	



Ausführung

Stoffgruppe Mono, Matrix, Famous	–	–	
Stoffgruppe 2/6	1245,-	1370,-	
Stoffgruppe 3/8	1320,-	1448,-	
Stoffgruppe 4/10	1420,-	1548,-	
Stoffgruppe 5/12	1505,-	1642,-	
Stoffgruppe JAB 1	1678,-	1803,-	
Stoffgruppe JAB 2	1753,-	1881,-	
Ledergruppe B	1803,-	1931,-	
Ledergruppe C/D	1904,-	2031,-	
Ledergruppe L/H	2031,-	2161,-	
Ledergruppe J	2134,-	2287,-	
Ledergruppe T	2592,-	2770,-	

Gegen Aufpreis:

KTV Kopfteilverstellung manuell	2 x 98,- (VZ)	2 x 98,- (VZ)	
RTV Rückentiefenverstellung manuell	–	–	
Holzfuß Eiche geölt	–	–	
Querschläferfunktion	1 x 398,- (VZ)	–	
Teilmotorische Schlaffunktion	–	–	
TTFK Tonnentaschenfederkern	2 x 29,- (VZ)	2 x 29,- (VZ)	
Universalstützfuß	1 x 98,-	1 x 98,-	

Anreihsofas

			
Maße	ca. B 77, H 84/98, SH 43/46, T 102/115, ST 55/69 cm	ca. B 77, H 84/98, SH 43/46, T 102/115, ST 55/69 cm	ca. B 137, H 84/98, SH 43/46, T 102/115, ST 55/69 cm
Artikel	Anreihsofa, 1-sitzig, mit Armlehne links und manueller Rückentiefenverstellung Maße sind ca.-Maße und beziehen sich auf die Fußhöhe 12 cm	Anreihsofa, 1-sitzig, mit Armlehne rechts und manueller Rückentiefenverstellung Maße sind ca.-Maße und beziehen sich auf die Fußhöhe 12 cm	Anreihsofa, 2-sitzig, medium, mit Armlehne links und manueller Rückentiefenverstellung Maße sind ca.-Maße und beziehen sich auf die Fußhöhe 12 cm
Best.-Nr.	21001	21003	22031

Ausführung

Stoffgruppe Mono, Matrix, Famous	–	–	–
Stoffgruppe 2/6	787,-	787,-	1195,-
Stoffgruppe 3/8	812,-	812,-	1295,-
Stoffgruppe 4/10	887,-	887,-	1398,-
Stoffgruppe 5/12	939,-	939,-	1482,-
Stoffgruppe JAB 1	1042,-	1042,-	1678,-
Stoffgruppe JAB 2	1117,-	1117,-	1753,-
Ledergruppe B	1142,-	1142,-	1829,-
Ledergruppe C/D	1195,-	1195,-	1956,-
Ledergruppe L/H	1270,-	1270,-	2109,-
Ledergruppe J	1320,-	1320,-	2161,-
Ledergruppe T	1601,-	1601,-	2668,-

Gegen Aufpreis:

KTV Kopfteilverstellung manuell	1 x 98,- (VZ)	1 x 98,- (VZ)	2 x 98,- (VZ)
RTV Rückentiefenverstellung manuell	–	–	–
Holzfuß Eiche geölt	1 x 32,-	1 x 32,-	1 x 32,-
Querschläferfunktion	–	–	1 x 398,- (VZ)
Teilmotorische Schlaffunktion	–	–	–
TTFK Tonnentaschenfederkern	1 x 29,- (VZ)	1 x 29,- (VZ)	2 x 29,- (VZ)
Universalstützfuß	1 x 98,-	1 x 98,-	1 x 98,-

Anreihsofas

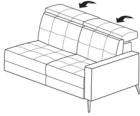
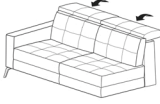
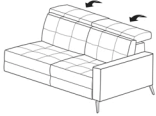
			
Maße	ca. B 137, H 84/98, SH 43/46, T 102/115, ST 55/69 cm	ca. B 157, H 84/98, SH 43/46, T 102/115, ST 55/69 cm	ca. B 157, H 84/98, SH 43/46, T 102/115, ST 55/69 cm
Artikel	Anreihsofa, 2-sitzig, medium, mit Armlehne rechts und manueller Rückentiefenverstellung Maße sind ca.-Maße und beziehen sich auf die Fußhöhe 12 cm	Anreihsofa, 2-sitzig, mit Armlehne links und manueller Rückentiefenverstellung Maße sind ca.-Maße und beziehen sich auf die Fußhöhe 12 cm	Anreihsofa, 2-sitzig, mit Armlehne rechts und manueller Rückentiefenverstellung Maße sind ca.-Maße und beziehen sich auf die Fußhöhe 12 cm
Best.-Nr.	22033	22001	22003

Ausführung

Stoffgruppe Mono, Matrix, Famous	–	–	–
Stoffgruppe 2/6	1195,-	1320,-	1320,-
Stoffgruppe 3/8	1295,-	1420,-	1420,-
Stoffgruppe 4/10	1398,-	1525,-	1525,-
Stoffgruppe 5/12	1482,-	1617,-	1617,-
Stoffgruppe JAB 1	1678,-	1803,-	1803,-
Stoffgruppe JAB 2	1753,-	1881,-	1881,-
Ledergruppe B	1829,-	1956,-	1956,-
Ledergruppe C/D	1956,-	2084,-	2084,-
Ledergruppe L/H	2109,-	2237,-	2237,-
Ledergruppe J	2161,-	2312,-	2312,-
Ledergruppe T	2668,-	2848,-	2848,-

Gegen Aufpreis:

KTV Kopfteilverstellung manuell	2 x 98,- (VZ)	2 x 98,- (VZ)	2 x 98,- (VZ)
RTV Rückentiefenverstellung manuell	–	–	–
Holzfuß Eiche geölt	1 x 32,-	1 x 32,-	1 x 32,-
Querschläferfunktion	1 x 398,- (VZ)	1 x 398,- (VZ)	1 x 398,- (VZ)
Teilmotorische Schlaffunktion	–	–	–
TTFK Tonnentaschenfederkern	2 x 29,- (VZ)	2 x 29,- (VZ)	2 x 29,- (VZ)
Universalstützfuß	1 x 98,-	1 x 98,-	1 x 98,-

Anreihsofas

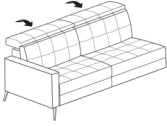
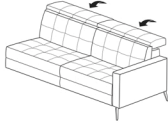
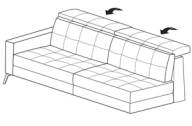
			
Maße	ca. B 177, H 84/98, SH 43/46, T 102/115, ST 55/69 cm	ca. B 177, H 84/98, SH 43/46, T 102/115, ST 55/69 cm	ca. B 197, H 84/98, SH 43/46, T 102/115, ST 55/69 cm
Artikel	Anreihsofa, 2,5-sitzig mit Armlehne links und manueller Rückentiefenverstellung Maße sind ca.-Maße und beziehen sich auf die Fußhöhe 12 cm	Anreihsofa, 2,5-sitzig mit Armlehne rechts und manueller Rückentiefenverstellung Maße sind ca.-Maße und beziehen sich auf die Fußhöhe 12 cm	Anreihsofa, 3-sitzig mit Armlehne links und manueller Rückentiefenverstellung Maße sind ca.-Maße und beziehen sich auf die Fußhöhe 12 cm
Best.-Nr.	22501	22503	23001

Ausführung

Stoffgruppe Mono, Matrix, Famous	–	–	–
Stoffgruppe 2/6	1448,-	1448,-	1575,-
Stoffgruppe 3/8	1548,-	1548,-	1678,-
Stoffgruppe 4/10	1651,-	1651,-	1778,-
Stoffgruppe 5/12	1749,-	1749,-	1886,-
Stoffgruppe JAB 1	1931,-	1931,-	2059,-
Stoffgruppe JAB 2	2009,-	2009,-	2134,-
Ledergruppe B	2084,-	2084,-	2212,-
Ledergruppe C/D	2212,-	2212,-	2337,-
Ledergruppe L/H	2364,-	2364,-	2492,-
Ledergruppe J	2465,-	2465,-	2617,-
Ledergruppe T	3026,-	3026,-	3203,-

Gegen Aufpreis:

KTV Kopfteilverstellung manuell	2 x 98,- (VZ)	2 x 98,- (VZ)	2 x 98,- (VZ)
RTV Rückentiefenverstellung manuell	–	–	–
Holzfuß Eiche geölt	1 x 32,-	1 x 32,-	1 x 32,-
Querschläferfunktion	1 x 398,- (VZ)	1 x 398,- (VZ)	–
Teilmotorische Schlaffunktion	–	–	–
TTFK Tonnentaschenfederkern	2 x 29,- (VZ)	2 x 29,- (VZ)	2 x 29,- (VZ)
Universalstützfuß	1 x 98,-	1 x 98,-	1 x 98,-

Anreihsofas

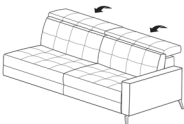
			
Maße	ca. B 197, H 84/98, SH 43/46, T 102/115, ST 55/69 cm		
Artikel	<p>Anreihsofa, 3-sitzig mit Armlehne rechts und manueller Rückentiefenverstellung</p> <p>Maße sind ca.-Maße und beziehen sich auf die Fußhöhe 12 cm</p>		
Best.-Nr.	23003		

Ausführung

Stoffgruppe Mono, Matrix, Famous	–		
Stoffgruppe 2/6	1575,-		
Stoffgruppe 3/8	1678,-		
Stoffgruppe 4/10	1778,-		
Stoffgruppe 5/12	1886,-		
Stoffgruppe JAB 1	2059,-		
Stoffgruppe JAB 2	2134,-		
Ledergruppe B	2212,-		
Ledergruppe C/D	2337,-		
Ledergruppe L/H	2492,-		
Ledergruppe J	2617,-		
Ledergruppe T	3203,-		

Gegen Aufpreis:

KTV Kopfteilverstellung manuell	2 x 98,- (VZ)		
RTV Rückentiefenverstellung manuell	–		
Holzfuß Eiche geölt	1 x 32,-		
Querschläferfunktion	–		
Teilmotorische Schlaffunktion	–		
TTFK Tonnentaschenfederkern	2 x 29,- (VZ)		
Universalstützfuß	1 x 98,-		

Spitzecke

			
Maße	ca. B 105/115, H 84/98, SH 43/46, T 105/115, ST 55/69 cm		
Artikel	Spitzecke, klein (Rücken fest) Maße sind ca.-Maße und beziehen sich auf die Fußhöhe 12 cm		
Best.-Nr.	66020		



Ausführung

Stoffgruppe Mono, Matrix, Famous	-		
Stoffgruppe 2/6	889,-		
Stoffgruppe 3/8	939,-		
Stoffgruppe 4/10	994,-		
Stoffgruppe 5/12	1053,-		
Stoffgruppe JAB 1	1247,-		
Stoffgruppe JAB 2	1297,-		
Ledergruppe B	1373,-		
Ledergruppe C/D	1450,-		
Ledergruppe L/H	1528,-		
Ledergruppe J	1628,-		
Ledergruppe T	2061,-		

Gegen Aufpreis:

KTV Kopfteilverstellung manuell	2 x 98,- (VZ)		
RTV Rückentiefenverstellung manuell	-		
Holzfuß Eiche geölt	1 x 32,-		
Querschläferfunktion	-		
Teilmotorische Schlaffunktion	-		
TTFK Tonnentaschenfederkern	1 x 29,- (VZ)		
Universalstützfuß	-		

Anreihenelemente mit Ecke

			
Maße	ca. B 204/214, H 84/98, SH 43/46, T 102/115, ST 55/69 cm	ca. B 204/214, H 84/98, SH 43/46, T 102/115, ST 55/69 cm	
Artikel	Eckelement, 1-sitzig, Abschlussstück links (Rücken fest) Maße sind ca.-Maße und beziehen sich auf die Fußhöhe 12 cm	Eckelement, 1-sitzig, Abschlussstück rechts (Rücken fest) Maße sind ca.-Maße und beziehen sich auf die Fußhöhe 12 cm	
Best.-Nr.	62001	62003	





Ausführung

Stoffgruppe Mono, Matrix, Famous	–	–	
Stoffgruppe 2/6	1477,-	1477,-	
Stoffgruppe 3/8	1575,-	1575,-	
Stoffgruppe 4/10	1680,-	1680,-	
Stoffgruppe 5/12	1781,-	1781,-	
Stoffgruppe JAB 1	2011,-	2011,-	
Stoffgruppe JAB 2	2086,-	2086,-	
Ledergruppe B	2136,-	2136,-	
Ledergruppe C/D	2314,-	2314,-	
Ledergruppe L/H	2494,-	2494,-	
Ledergruppe J	2595,-	2595,-	
Ledergruppe T	3306,-	3306,-	

Gegen Aufpreis:

KTV Kopfteilverstellung manuell	3 x 98,- (VZ)	3 x 98,- (VZ)	
RTV Rückentiefenverstellung manuell	1 x 162,-	1 x 162,-	
Holzfuß Eiche geölt	1 x 32,-	1 x 32,-	
Querschläferfunktion	–	–	
Teilmotorische Schlaffunktion	–	–	
TTFK Tonnentaschenfederkern	2 x 29,- (VZ)	2 x 29,- (VZ)	
Universalstützfuß	–	–	

Longchairs

				
Maße	ca. B 87, H 84/98, SH 43/46, T 176/188, ST 55/69 cm	ca. B 87, H 84/98, SH 43/46, T 176/188, ST 55/69 cm	ca. B 117, H 84/98, SH 43/46, T 176/188, ST 55/69 cm	ca. B 117, H 84/98, SH 43/46, T 176/188, ST 55/69 cm
Artikel	Longchair mit Armlehne links und manueller Rückentiefenverstellung Maße sind ca.-Maße und beziehen sich auf die Fußhöhe 12 cm	Longchair mit Armlehne rechts und manueller Rückentiefenverstellung Maße sind ca.-Maße und beziehen sich auf die Fußhöhe 12 cm	Longchair, maxi, mit Armlehne links und manueller Rückentiefenverstellung Maße sind ca.-Maße und beziehen sich auf die Fußhöhe 12 cm	Longchair, maxi, mit Armlehne rechts und manueller Rückentiefenverstellung Maße sind ca.-Maße und beziehen sich auf die Fußhöhe 12 cm
Best.-Nr.	61001	61003	61051	61053



Ausführung

Stoffgruppe Mono, Matrix, Famous	–	–	–	–
Stoffgruppe 2/6	1347,-	1347,-	1423,-	1423,-
Stoffgruppe 3/8	1423,-	1423,-	1500,-	1500,-
Stoffgruppe 4/10	1500,-	1500,-	1578,-	1578,-
Stoffgruppe 5/12	1589,-	1589,-	1674,-	1674,-
Stoffgruppe JAB 1	1806,-	1806,-	1883,-	1883,-
Stoffgruppe JAB 2	1883,-	1883,-	1961,-	1961,-
Ledergruppe B	1906,-	1906,-	1984,-	1984,-
Ledergruppe C/D	2061,-	2061,-	2136,-	2136,-
Ledergruppe L/H	2164,-	2164,-	2239,-	2239,-
Ledergruppe J	2264,-	2264,-	2339,-	2339,-
Ledergruppe T	2798,-	2798,-	2873,-	2873,-

Gegen Aufpreis:

KTV Kopfteilverstellung manuell	1 x 98,- (VZ)	1 x 98,- (VZ)	1 x 98,- (VZ)	1 x 98,- (VZ)
RTV Rückentiefenverstellung manuell	–	–	–	–
Holzfuß Eiche geölt	1 x 32,-	1 x 32,-	1 x 32,-	1 x 32,-
Querschläferfunktion	–	–	–	–
Teilmotorische Schlaffunktion	–	–	1 x 830,-	1 x 830,-
TTFK Tonnentaschenfederkern	2 x 29,- (VZ)	2 x 29,- (VZ)	2 x 29,- (VZ)	2 x 29,- (VZ)
Universalstützfuß	–	–	–	–

Abschlusselemente

			
Maße	ca. B 100, H 84/98, SH 43/46, T 102/115, ST 55/69 cm	ca. B 100, H 84/98, SH 43/46, T 102/115, ST 55/69 cm	
Artikel	Abschlusselement, 1-sitzig, fester Hocker links und manueller Rückentiefenverstellung Maße sind ca.-Maße und beziehen sich auf die Fußhöhe 12 cm	Abschlusselement, 1-sitzig, fester Hocker rechts und manueller Rückentiefenverstellung Maße sind ca.-Maße und beziehen sich auf die Fußhöhe 12 cm	
Best.-Nr.	60101	60103	



Ausführung

Stoffgruppe Mono, Matrix, Famous	–	–	
Stoffgruppe 2/6	814,-	814,-	
Stoffgruppe 3/8	864,-	864,-	
Stoffgruppe 4/10	917,-	917,-	
Stoffgruppe 5/12	971,-	971,-	
Stoffgruppe JAB 1	1017,-	1017,-	
Stoffgruppe JAB 2	1069,-	1069,-	
Ledergruppe B	1119,-	1119,-	
Ledergruppe C/D	1197,-	1197,-	
Ledergruppe L/H	1247,-	1247,-	
Ledergruppe J	1297,-	1297,-	
Ledergruppe T	1578,-	1578,-	

Gegen Aufpreis:

KTV Kopfteilverstellung manuell	1 x 98,- (VZ)	1 x 98,- (VZ)	
RTV Rückentiefenverstellung manuell	–	–	
Holzfuß Eiche geölt	1 x 32,-	1 x 32,-	
Querschläferfunktion	–	–	
Teilmotorische Schlaffunktion	–	–	
TTFK Tonnentaschenfederkern	2 x 29,- (VZ)	2 x 29,- (VZ)	
Universalstützfuß	–	–	

Hocker

			
Maße	ca. B 72, H 43/46, T 72 cm	ca. B 92, H 84/98, SH 43/46, T 72, ST 55/69 cm	
Artikel	Hocker, quadratisch Maße sind ca.-Maße und beziehen sich auf die Fußhöhe 12 cm	Hockerbank Maße sind ca.-Maße und beziehen sich auf die Fußhöhe 12 cm	
Best.-Nr.	70000	70100	





Ausführung

Stoffgruppe Mono, Matrix, Famous	398,- (VZ)	–	
Stoffgruppe 2/6	438,-	481,-	
Stoffgruppe 3/8	454,-	495,-	
Stoffgruppe 4/10	481,-	531,-	
Stoffgruppe 5/12	511,-	563,-	
Stoffgruppe JAB 1	520,-	568,-	
Stoffgruppe JAB 2	529,-	577,-	
Ledergruppe B	581,-	634,-	
Ledergruppe C/D	609,-	684,-	
Ledergruppe L/H	634,-	711,-	
Ledergruppe J	659,-	762,-	
Ledergruppe T	812,-	914,-	

Gegen Aufpreis:

KTV Kopfteilverstellung manuell	–	–	
RTV Rückentiefenverstellung manuell	–	–	
Holzfuß Eiche geölt	1 x 32,-	1 x 32,-	
Querschläferfunktion	–	–	
Teilmotorische Schlaffunktion	–	–	
TTFK Tonnentaschenfederkern	–	–	
Universalstützfuß	–	–	

Kissen

				
Maße	ca. B 40, T 40 cm	ca. B 50, T 50 cm	ca. B 60, T 60 cm	ca. B 60, T 40 cm
Artikel	Spitzkissen, klein	Spitzkissen, medium	Spitzkissen, groß	Spitzkissen, medium rechteckig
Best.-Nr.	75020	75030	75040	75130





Ausführung

Stoffgruppe Mono, Matrix, Famous	–	–	–	–
Stoffgruppe 2/6	82,-	96,-	119,-	96,-
Stoffgruppe 3/8	82,-	96,-	119,-	96,-
Stoffgruppe 4/10	96,-	112,-	139,-	112,-
Stoffgruppe 5/12	103,-	116,-	146,-	116,-
Stoffgruppe JAB 1	107,-	121,-	150,-	121,-
Stoffgruppe JAB 2	116,-	130,-	162,-	130,-
Ledergruppe B	123,-	137,-	166,-	137,-
Ledergruppe C/D	128,-	144,-	173,-	144,-
Ledergruppe L/H	139,-	155,-	187,-	155,-
Ledergruppe J	148,-	173,-	196,-	173,-
Ledergruppe T	162,-	185,-	207,-	185,-

Gegen Aufpreis:

KTV Kopfteilverstellung manuell	–	–	–	–
RTV Rückentiefenverstellung manuell	–	–	–	–
Holzfuß Eiche geölt	–	–	–	–
Querschläferfunktion	–	–	–	–
Teilmotorische Schlaffunktion	–	–	–	–
TTFK Tonnentaschenfederkern	–	–	–	–
Universalstützfuß	–	–	–	–

Kissen

				
Maße	ca. B 75, T 75 cm	ca. B 95, T 95 cm	ca. B 55, T 25 cm	ca. B 65, T 25 cm
Artikel	Flutterkissen, medium	Flutterkissen, groß	Nierenkissen, klein	Nierenkissen, medium
Best.-Nr.	77130	77140	75620	75630



Ausführung

Stoffgruppe Mono, Matrix, Famous	–	–	–	–
Stoffgruppe 2/6	128,-	155,-	82,-	109,-
Stoffgruppe 3/8	128,-	155,-	82,-	109,-
Stoffgruppe 4/10	144,-	178,-	96,-	125,-
Stoffgruppe 5/12	155,-	192,-	103,-	130,-
Stoffgruppe JAB 1	169,-	198,-	107,-	135,-
Stoffgruppe JAB 2	182,-	210,-	116,-	146,-
Ledergruppe B	187,-	258,-	123,-	157,-
Ledergruppe C/D	207,-	335,-	128,-	176,-
Ledergruppe L/H	223,-	365,-	139,-	203,-
Ledergruppe J	251,-	417,-	148,-	207,-
Ledergruppe T	335,-	520,-	162,-	230,-

Gegen Aufpreis:

KTV Kopfteilverstellung manuell	–	–	–	–
RTV Rückentiefenverstellung manuell	–	–	–	–
Holzfuß Eiche geölt	–	–	–	–
Querschläferfunktion	–	–	–	–
Teilmotorische Schlaffunktion	–	–	–	–
TTFK Tonnentaschenfederkern	–	–	–	–
Universalstützfuß	–	–	–	–

Kissen

				
Maße	ca. B 75, T 25 cm	ca. B 85, T 25 cm	ca. B 50, T 40 cm	
Artikel	Nierenkissen, groß	Nierenkissen, maxi	Armlehnkissen	
Best.-Nr.	75640	75650	75900	

Ausführung

Stoffgruppe Mono, Matrix, Famous	–	–	–	
Stoffgruppe 2/6	132,-	146,-	82,-	
Stoffgruppe 3/8	132,-	146,-	82,-	
Stoffgruppe 4/10	150,-	164,-	96,-	
Stoffgruppe 5/12	155,-	169,-	103,-	
Stoffgruppe JAB 1	162,-	173,-	107,-	
Stoffgruppe JAB 2	173,-	185,-	116,-	
Ledergruppe B	185,-	194,-	123,-	
Ledergruppe C/D	196,-	203,-	128,-	
Ledergruppe L/H	210,-	219,-	139,-	
Ledergruppe J	226,-	230,-	148,-	
Ledergruppe T	246,-	255,-	162,-	

Gegen Aufpreis:

KTV Kopfteilverstellung manuell	–	–	–	
RTV Rückentiefenverstellung manuell	–	–	–	
Holzfuß Eiche geölt	–	–	–	
Querschläferfunktion	–	–	–	
Teilmotorische Schlaffunktion	–	–	–	
TTFK Tonnentaschenfederkern	–	–	–	
Universalstützfuß	–	–	–	

Zusammenstellungen

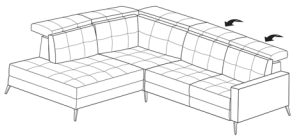
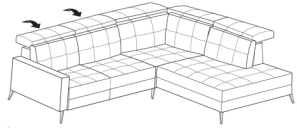
		
Maße	ca. H 84/98, SH 43/46, T 102/115, ST 55/69 cm Schenkelmaß ca. 214 x 272 cm	ca. H 84/98, SH 43/46, T 102/115, ST 55/69 cm Schenkelmaß ca. 272 x 214 cm
Artikel	Eckelement, 1-sitzig, Abschlussteil links, (Rücken fest) – Anreihsofa, 2-sitzig, Armlehne rechts und manueller Rückentiefenverstellung Maße sind ca.-Maße und beziehen sich auf die Fußhöhe 12 cm	Anreihsofa, 2-sitzig, Armlehne links, und manueller Rückentiefenverstellung – Eckelement, 1-sitzig, Abschlussteil rechts, (Rücken fest) Maße sind ca.-Maße und beziehen sich auf die Fußhöhe 12 cm
Best.-Nr.	90009	90008

Ausführung

Stoffgruppe Mono, Matrix, Famous	2198,- (VZ)	2198,- (VZ)
Stoffgruppe 2/6	2798,-	2798,-
Stoffgruppe 3/8	2996,-	2996,-
Stoffgruppe 4/10	3206,-	3206,-
Stoffgruppe 5/12	3397,-	3397,-
Stoffgruppe JAB 1	3814,-	3814,-
Stoffgruppe JAB 2	3967,-	3967,-
Ledergruppe B	4093,-	4093,-
Ledergruppe C/D	4398,-	4398,-
Ledergruppe L/H	4731,-	4731,-
Ledergruppe J	4907,-	4907,-
Ledergruppe T	6154,-	6154,-

Gegen Aufpreis:

KTV Kopfteilverstellung manuell	–	–
RTV Rückentiefenverstellung manuell	–	–
Holzfuß Eiche geölt	2 x 32,-	2 x 32,-
Querschläferfunktion	1 x 398,- (VZ)	1 x 398,- (VZ)
Teilmotorische Schlaffunktion	–	–
TTFK Tonnentaschenfederkern	4 x 29,- (VZ)	4 x 29,- (VZ)
Universalstützfuß	–	–



Musterring

Musterring International
Josef Höner GmbH & Co. KG
Hauptstr. 134-140
33378 Rheda-Wiedenbrück

- Tel.: +49 (0)5242 592-01
- E-Mail: service@musterring.de
- Web / Blog: www.musterring.com
- Instagram: www.instagram.com/Musterring
- Facebook: www.facebook.com/Musterring