

Musterring MR 2875



Musterring

MR 2875

PREIS- UND TYPENLISTE

du
bist
zuhaus_



D 20260101SCHGMR – Band 3b – gültig ab 01.01.2026

- Wegen unterschiedlicher MwSt.-Sätze, Transport- und Abwicklungskosten hat außerhalb Deutschlands die jeweilige nationale Preisliste Gültigkeit. Diese Preisliste ist inkl. der gesetzlichen MwSt.
- Produktveränderungen und Qualitätsverbesserungen im Sinne des technischen Fortschrittes oder zum Erhalt der Lieferfähigkeit (Form/Farbe/Funktion usw.) bzw. die Korrektur von irrtümlichen Angaben behalten wir uns vor.



Musterring



Musterring

dein Partner für ein Zuhause,
das so einzigartig ist wie du selbst

Für alle größeren Programme sind Prospekte erhältlich, für komplexe Programme hält Musterring detaillierte Montageanleitungen bereit. Auch der Blick ins Internet lohnt sich: Unter www.musterring.com findet sich eine Fülle an hilfreichen Informationen.



Unser Service

Wir wollen, dass dein Zuhause perfekt wird. Deshalb sind wir am Servicetelefon und an 550 Standorten weltweit für dich da. Und unser CAD-Planungsservice hilft dir gern bei deiner Wunschrichtung.



Unsere Nachhaltigkeit

Wir übernehmen Verantwortung: für dich, für uns, für unseren Planeten. Deshalb setzen wir auf ressourceneffiziente Produktionsmethoden ohne lange Lieferketten und Lagerhaltung.

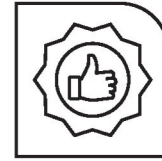

Unsere Qualität

Wer sich einmal sein Lieblings-Zuhause eingerichtet hat, der möchte es möglichst lang genießen. Hier kommt unsere Leidenschaft für Qualität ins Spiel: Wir prüfen unsere Produkte ausgiebig, bevor wir sie dir anbieten. Das verbrieft wir mit dem Musterring Garantiezertifikat und einer Garantie von 5 Jahren.

Du hast Fragen zu Kollektion oder Qualität?

Du benötigst Stoffmuster oder Info-Materialien?

Unser Service hilft gerne weiter:

Telefon:
+49 (0)5242 592260
E-Mail:
service@musterring.de

Du erreichst uns montags bis freitags, 8:00–17:00 Uhr



Deine Individualität

Wir finden, ein Zuhause sollte man ganz nach seinen Vorstellungen gestalten können. Dafür steht dir bei uns eine ganze Welt an Farben, Formen und Materialien zur Verfügung. Werde zum Designer deines eigenen Wohn-Ichs.



Deine Möbelpflege

Wir möchten, dass du lange Freude an deinen Möbeln hast. Deshalb halten wir unter www.musterring-care.com eine große Auswahl an Pflegemitteln bereit – alle dermatologisch getestet und gesundheitlich unbedenklich.



Programmbesonderheiten, Programminformationen

Querschnitt und Beschreibung

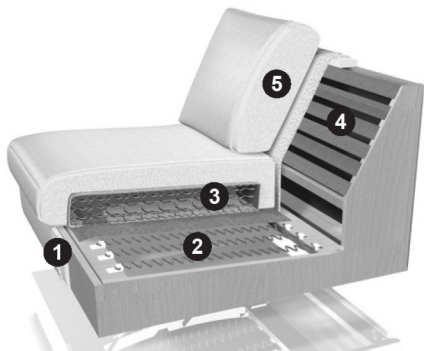

RG = Raumgewicht / ST = Stauchhärte

- ① Gestell: Buche-Holzkonstruktion.
- ② Unterfederung Sitz: Dauerelastische Wellenfedern.
- ③ Polsteraufbau Sitz: Polyätherschaum mit eingearbeitetem Federkern und Diolenabdeckung (Soft RG 35/ST 36 oder Basic RG 35/ST 55).
- ④ Unterfederung Rücken: Polstergurte.
- ⑤ Polsteraufbau Rücken: Polyätherschaum, Diolen (Soft RG 25/ST 15 oder Basic RG 25/ST 26) – wenn im Sitz Boxspring gewählt wurde, wird der Rücken in der festen Ausführung geliefert.

Gegen Aufpreis kann eine Boxspring-Federung bestellt werden. Das komplette innere Untergestell mit der Nosagfederung wird nach unten versetzt, um einen Bonellfederkern einbauen zu können. Darauf aufgelegt wird ein Sitzschaum/-kissen, in welchem ein Federkern eingearbeitet ist.

Programmübersicht

■ Vorschläge	Seite 8
■ Rücken Standard	
– Sessel	Seite 9
– Sofas	Seite 10
– Anreihenelemente	Seiten 11 + 12
– Anreihsofas	Seiten 13 + 14
– Ecksofas mit festem Hocker	Seite 15
– Longchairs	Seite 16
– Spitzecke, Eckteil	Seite 17
■ Rücken Hoch	
– Sessel	Seite 18
– Sofas	Seite 19
– Anreihenelemente	Seiten 20 + 21
– Anreihsofas	Seiten 22 + 23
– Ecksofas mit festem Hocker	Seite 24
– Longchairs	Seite 25
– Spitzecke, Eckteil	Seite 26
■ Hocker, Seitenteilkissen, Kopfstütze	Seite 27
■ Zusammenstellungen	Seiten 28 + 29
■ Bestellschein	Seite 31

5 verschiedene Fußvarianten

- In drei verschiedenen Fußhöhen A = 10 cm, B = 12 cm und C = 15 cm, abhängig von der Armlehnvariante, lieferbar.
- Bodennahe Armlehnen SB, SD, SF, SH, SJ, SX und SZ werden mit Kunststoffgleiter ausgestattet.



F 1F



F 70



F 2M

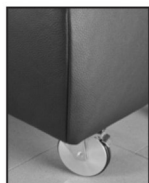

RO

Alle Hocker können gegen Aufpreis mit Rollen ausgestattet werden. Die Best.-Nr. lautet RO. Zwei Rollen sind fixierbar. Bitte beachte, dass die Rollen in zwei verschiedenen Höhen lieferbar sind.



F C3*

Kufe F 1B
chromglänzend

Beispiel: Fußhöhe 10 cm → Sitzhöhe 42 cm → Rückenhöhe 80 cm (oder 85 cm)
Fußhöhe 12 cm → Sitzhöhe 44 cm → Rückenhöhe 82 cm (oder 87 cm)
Fußhöhe 15 cm → Sitzhöhe 47 cm → Rückenhöhe 85 cm (oder 90 cm)

* Metallfarben:

Der Metallfuß F C3 ist in verschiedenen Metallfarben lieferbar. Bitte gib die gewünschte Farbe bei der Bestellung mit an.

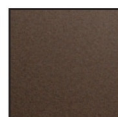
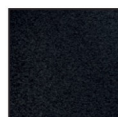
M20
Chrom
glänzendM21
silberM56
bronzeM99
schwarz

Kufenausführung F 1B:

Bei den Eckteilen werden generell statt der Kufe optisch passende Füße montiert. Bei den Longchairs werden vorne am verlängerten Sitz statt der Kufe zwei optisch passende Füße montiert. Die Metallkufe ist aus Fertigungsgründen bei den Hockern nicht möglich, dafür werden Füße in Kufenoptik angebaut.

Programmbesonderheiten, Programminformationen

Qualität	Stoffklasse	Qualität	Stoffklasse	Qualität	Lederklasse	Qualität	Lederklasse
R	SK 10	M	SK 70	unbelegt	LK 10	Z84, Z85	LK 70
S	SK 20	A	SK 80	unbelegt	LK 20	Z83	LK 80
T	SK 30	B	SK 90	Z59	LK 30	unbelegt	LK 90
V	SK 40	C	SK 100	Z66	LK 40	unbelegt	LK 100
W, O	SK 50	D	SK 110	Z69, Z73, Z78	LK 50	unbelegt	LK 110
Y	SK 60	H	SK 120	Z75, Z77	LK 60	unbelegt	LK 120

- **Gestellaufbau:** Gestell: Buche-Holzkonstruktion; Unterfederung Sitz: Dauerelastische Wellenfedern; Polsteraufbau Sitz: Polyätherschaum mit eingearbeitetem Federkern und Diolenabdeckung (Soft oder Basic); Unterfederung Rücken: Polstergurte; Polsteraufbau Rücken: Polyätherschaum, Diolen (Soft oder Basic) – wenn im Sitz Boxspring gewählt wurde, wird der Rücken in der festen Ausführung geliefert; Boxspring (gegen Aufpreis): Gegen Aufpreis kann eine Boxspring-Federung bestellt werden. Das komplette innere Untergestell mit der Nosagfederung wird nach unten versetzt, um einen Bonellfederkern einbauen zu können. Darauf aufgelegt wird ein Sitzschaum/-kissen, in welchem ein Federkern eingearbeitet ist.
- **Rückenhöhen:** Das Modell ist in zwei Rückenhöhen lieferbar. Die zweite Rückenhöhe ist in der Preisliste/im Typenplan als Artikel mit dem Zusatz „H“, bzw. „C“ gekennzeichnet. Rückenhöhe Standard = 80 cm, Rückenhöhe Hoch = 85 cm.
- **Sonderausführungen / 4 Sitzbreiten:** Die Sitzbreiten 60, 70, 80 und 90 cm ergeben sich automatisch aus der gewählten Zusammenstellung (siehe Preisliste/im Typenplan). Sonderausführungen sind gegebenenfalls bei allen Sofas gegen Aufpreis möglich.
- **Rückenspannteile, Seitenwangen:** Alle Teile sind im Rücken echt bezogen. Gegen Aufpreis sind die Seitenwangen im Original-Bezug statt Spannstoff lieferbar. Preise bitte beim Hersteller anfragen.
- **Verarbeitung von Leder und Stoff:** Die Verarbeitung von Zier-, Kapp- oder Doppelnähten kann in der Stoff- oder Lederausführung unterschiedlich ausfallen. Es besteht die Möglichkeit, dass bei der Stoffausführung die Nähte entfallen bzw. durch einfache Nähte ersetzt werden, da aufgrund der Stoffbreite z. B. ein Verschneiden der Rückenpartie nicht notwendig ist.
- **Kontrastfaden:** Das Programm ist in einigen Lederqualitäten, bzw. in einigen Lederfarben mit farblich abgesetztem Kontrastfaden lieferbar, siehe hierzu KF-Bügel im Stoff-/Lederwagen. Bitte immer die KF-Nummer angeben, da sonst Ton in Ton geliefert wird.
- **Achtung:** Die Arm- und Rückenlehnen sind nicht zum Sitzen geeignet. Die maximale Belastbarkeit beträgt ca. 25 kg.
- **Wellenbildung:** Durch die unterschiedlichen Beschaffenheiten der Bezugsmaterialien und der verarbeiteten Polsterwatte neigt dieses leger verarbeitete Modell zur Wellenbildung. Unterstützt wird diese Entwicklung dadurch, dass Stoff und Leder sich unter Einfluss von Körperwärme, Körperfeuchtigkeit und Körpergewicht mehr oder minder dehnen und dadurch „Wellen“ bilden. Wellen, welche durch die Dehnungseigenschaften der verwendeten Stoffe, Leder oder aufgrund großer Polsterflächen entstehen, stellen keinen Sachmangel dar. Es handelt sich um einen natürlichen Vorgang, der als Charaktereigenschaft leger verarbeiteter Modelle zu sehen ist.
- **Komfortvarianten:** Die beiden Komfortvarianten Basic und Soft sind im Sitz und Rücken aufeinander abgestimmt. Komfort Basic steht für festes, stabiles Sitzen mit Federkern. Der weiche Komfort steht für ein weiches und „loungiges“ Sitzgefühl. Boxspring (gegen Aufpreis, Art.-Nr. BX1 – BX14, siehe Preisliste) bietet ein Mehr an Komfort durch zwei unabhängige Federungen im Sitz. Im Rücken wird die feste (Basic-) Ausführung verarbeitet. Die Komfortvarianten sind im Sitz und Rücken nicht untereinander kombinierbar.
- **2 Sitztiefen:** Das Modell ist gegen Aufpreis in einer weiteren Sitztiefe lieferbar. Die Standardsitztiefe beträgt 52 cm, die Gesamttiefe 91 cm. Die Sitzübertiefe (gegen Aufpreis) beträgt 55 cm und die Gesamttiefe dann 94 cm (Art.-Nr. UT1/UT2/UT3). Normal tiefe Elemente und Elemente mit Übertiefe sind nicht untereinander kombinierbar.
- **3 Sitzhöhen:** Es sind 3 verschiedene Sitzhöhen möglich: ca. 42 cm, 44 cm und 47 cm. Die Bestell-Nr. ergibt sich dann aus der Seitenteilform und der Sitzhöhe. Beispiel: SA 42. Folgende Gesamthöhen ergeben sich aus den Sitzhöhen: ca. 42 cm (Gesamthöhe ca. 80/85 cm), ca. 44 cm (Gesamthöhe ca. 82/87 cm), ca. 47 cm (Gesamthöhe ca. 85/90 cm). Die Sitzhöhe ändert sich durch die unterschiedliche Fußhöhe.
- **Flexible Kopfstütze, Seitenteilkissen:** Die Kopfstütze U 92 mit Gelenk kann individuell zwischen Korpusrücken und Rückenkissen eingeschoben werden. Das Seitenteilkissen U kann für die Seitenteile ohne Auflagekissen und ohne Funktion (SA, SB, SC, SD) hinzu bestellt werden.
Technische Änderung bezüglich der Steckkopfstütze: Ab dem 01.11.2024 wird die Steckkopfstütze nicht mehr mit Metallbügel in Chrom glänzend sondern in schwarz pulverbeschichtet ausgeliefert.
- **Rollen:** Alle Hocker können gegen Aufpreis mit Rollen ausgestattet werden (Best.-Nr. RO). Zwei der Rollen sind fixierbar. Bitte beachten Sie, dass die Rollen in drei verschiedenen Höhen lieferbar sind, wobei die Höhen der Rollen nicht denen der Füße entsprechen (10 und 12,5 cm). Die gewünschte Sitzhöhe wird bei den Rollen durch eine Sonderanfertigung erreicht. R42 = Sitzhöhe 42 cm, R44 = Sitzhöhe 44 cm, R47 = Sitzhöhe 47 cm.
- **Füße und Fußbodenschutz:** Bei schlanken Möbelfüßen mit kleiner Gleiterfläche, kommt es zu einem erhöhten Druck auf den Boden. Wir empfehlen, Gleiter oder eine Unterlage als Schutz vor Kratzern und Druckstellen bei empfindlichen Böden anzubringen oder unterzulegen.

Programm Besonderheiten, Programminformationen

- **Metallfuß F 1F:** Der glänzende Metallfuß F 1F wird unter den schmalen Seitenteilen als schmale Ausführung angebracht, unter den breiten Seitenteilen als breite Ausführung.
- **Die warentypischen Produkteigenschaften sowie wichtige Hinweise zum Schutz deiner Fußböden entnehme bitte der Gebrauchs- und Pflegeanleitung (www.musterring.com). Für nutzungsbedingte Eindrücke oder Abriebspuren auf empfindlichen Böden wird keine Haftung übernommen.**

10 Armlehnvarianten

Bodenfrei, auf Füßen



SA B 12 cm H 58 cm	SC B 29 (+17) cm H 54 cm	SE B 20 (+8) cm H 53 cm Aufpreis: 160,- EUR	SG B 22 (+10) cm H 58 cm Aufpreis: 160,- EUR	SI B 12 cm H 53 cm
---------------------------------	---------------------------------------	--	---	---------------------------------

Durchgehend



SB B 12 cm H 58 cm	SD B 29 (+17) cm H 54 cm	SF B 20 (+8) cm H 53 cm Aufpreis: 160,- EUR	SH B 22 (+10) cm H 58 cm Aufpreis: 160,- EUR	SJ B 12 cm H 53 cm
---------------------------------	---------------------------------------	--	---	---------------------------------

Stoffbedarf uni (B 140 cm)				
2,0 lfm	2,0 lfm	2,5 lfm	2,5 lfm	1,5 lfm

Stoffbedarf uni (B 140 cm)				
2,5 lfm	2,5 lfm	3,0 lfm	3,0 lfm	2,0 lfm

Lederbedarf uni				
2,0 m²	2,0 m²	2,5 m²	2,5 m²	1,5 m²

Lederbedarf uni				
2,5 m²	2,5 m²	3,0 m²	3,0 m²	2,0 m²

Die Bedarfsmengen Stoff bzw. Leder sind immer ohne die Armteile angegeben. Das bedeutet, dass der Bedarf pro Seitenteil aufaddiert werden muss.

4 Funktions-Armlehnvarianten

Bodenfrei, auf Füßen

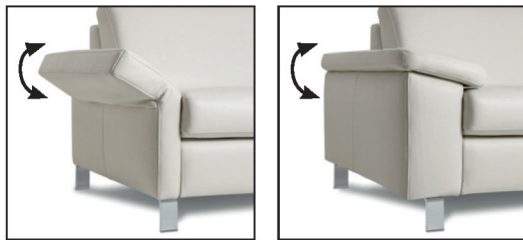

SW B 23 (+ 11), H 56 cm Aufpreis: 239,- EUR	SY B 22 (+ 10), H 60 cm Aufpreis: 325,- EUR
---	---

Stoffbedarf uni (B 140 cm)	
2,5 lfm	3,0 lfm

Lederbedarf uni	
2,0 m²	3,0 m²

Durchgehend



SX B 23 (+ 11), H 56 cm Aufpreis: 239,- EUR	SZ B 22 (+ 10), H 60 cm Aufpreis: 325,- EUR
---	---

Stoffbedarf uni (B 140 cm)	
2,5 lfm	4,0 lfm

Lederbedarf uni	
2,5 m²	4,0 m²

Die Armlehnhöhe bezieht sich auf die Fußhöhe 10 cm.
Bitte bei einer anderen Fußauswahl die unterschiedliche Höhe addieren!

Programmbesonderheiten, Programminformationen

3 Sitzqualitäten

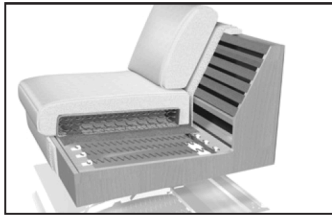
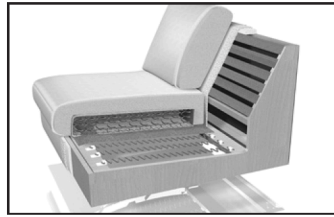
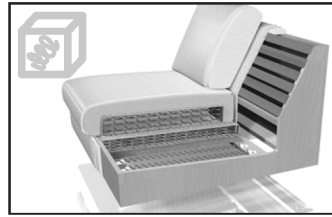
**Basic****Soft****Boxspring ***

* Gegen Aufpreis (siehe Typenplan).

3 Sitzhöhen

**42 cm****44 cm****47 cm**

Sitzhöhe: Gesamthöhe:
 42 cm 80/85 cm
 44 cm 82/87 cm
 47 cm 85/90 cm

Die Sitzhöhe ändert sich durch die unterschiedliche Fußhöhe.

Bei Typen mit durchgehender Armlehne können auch die Sitzhöhen 42, 44 und 47 gewählt werden.

2 Rückenhöhen

**Standard** (80 cm)**Hoch** (+ ca. 5 cm)

2 Sitztiefen

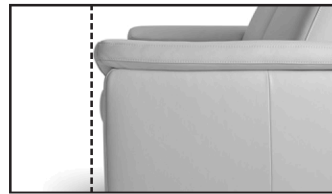
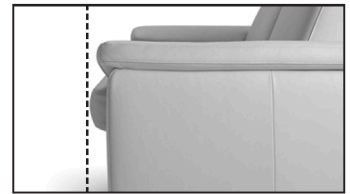
**Standard** (52 cm)**Tief** (+ ca. 3 cm) *

Empfohlene Pflegesets (www.musterring-care.com):

- Stoffe: alle Bezugsstoffe
3001 Textil- und Microfaser Pflegeset
- Leder: alle Leder – Z59, Z66, Z69, Z73, Z75, Z77, Z84
1001 Neuleder Pflegeset 0 – 2 Jahre
1002 Lederpflegeset mit UV-Schutz ab 2 Jahre
Z78, Z83, Z 85
2001 Lederpflegeset „naturbelassen“

Zusammenstellungen zum Vorzugspreis

(preisgleich auch spiegelbildlich möglich)

Die Addition der Listenpreise ergibt nicht den Gesamtpreis!

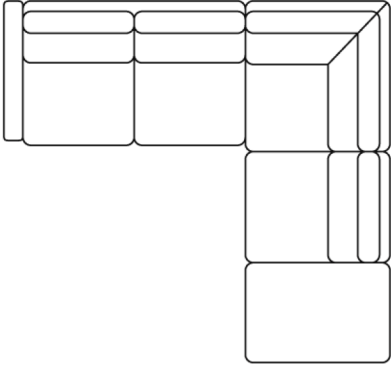
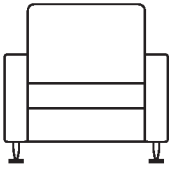
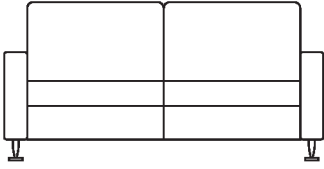
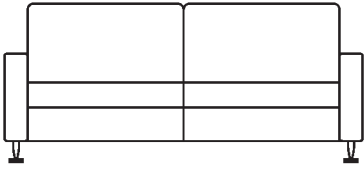
	Best.-Nr. / Maße Beschreibung	EUR
	<p>Vorschlag 1 bestehend aus: N70L Anreihsofa, 2-sitzig (B 152 cm) EG70R Ecksofa mit festem Hocker (B 91, T 228 cm)</p> <p>Schenkelmaß ca. 243 x 228 cm</p> <p>Stoffgruppe SK 10</p>	3798,- (VZ)
	<p>Vorschlag 2 bestehend aus: M60 Sessel (B 84, H 80 cm)</p> <p>Ledergruppe LK 30</p>	1498,- (VZ)
	<p>Vorschlag 3 bestehend aus: N70 Sofa, 2-sitzig (B 164, H 80 cm)</p> <p>Ledergruppe LK 30</p>	2298,- (VZ)
	<p>Vorschlag 4 bestehend aus: N80 Sofa, 2-sitzig (B 184, H 80 cm)</p> <p>Ledergruppe LK 30</p>	2598,- (VZ)

Systemprogramm mit großer Typen- und Maßvielfalt bei Sofas, Anreihenelementen, Longchairs, Ecksofas und Hocker. 10 Armlehnvarianten, 5 Fußformen, 3 Sitzqualitäten, 3 Sitzhöhen, 2 Sitztiefen und 2 Rückenhöhen. Gegen Aufpreis sind die Armlehnvarianten SW, SY, SX und SZ mit klappbaren Armlehnen lieferbar.

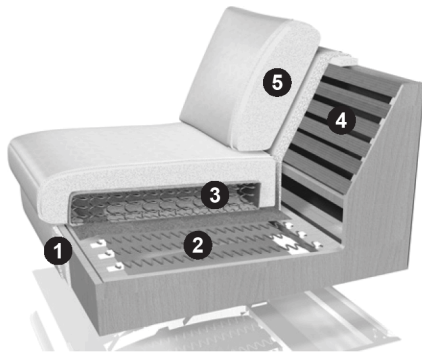

Achtung:
Die Sessel M60 und MH60 sind nur mit den Armlehnvarianten SA, SB, SC, SD, SI, SJ, SW und SX erhältlich.



- ① Gestell: Buche-Holzkonstruktion.
- ② Unterfederung Sitz: Dauerelastische Wellenfedern.
- ③ Polsteraufbau Sitz: Polyätherschaum mit eingearbeitetem Federkern und Diolenabdeckung (Soft RG 35/ST 36 oder Basic RG 35/ST 55).
- ④ Unterfederung Rücken: Polstergurte.
- ⑤ Polsteraufbau Rücken: Polyätherschaum, Diolen (Soft RG 25/ST 15 oder Basic RG 25/ST 26) – wenn im Sitz Boxspring gewählt wurde, wird der Rücken in der festen (Basic-) Ausführung geliefert.

Gegen Aufpreis kann eine Boxspring-Federung bestellt werden. Das komplette innere Untergestell mit der Nosagfederung wird nach unten versetzt, um einen Bonellfederkern einbauen zu können. Darauf aufgelegt wird ein Sitzschaum/-kissen, in welchem ein Federkern eingearbeitet ist.

RG = Raumgewicht / ST = Stauchhärte

Sessel				
Rücken Standard Höhe 80 cm				
Maße sind ca.-Maße	B 84, H 80, SH 42, T 91 cm	B 94, H 80, SH 42, T 91 cm		
Artikel	Sessel	Sessel		
Best.-Nr. 17070	M60	M70		

Stoffgruppen

SK 10	1094,-	1171,-		
SK 20	1144,-	1233,-		
SK 30	1144,-	1233,-		
SK 40	1171,-	1257,-		
SK 50	1193,-	1295,-		
SK 60	1193,-	1295,-		
SK 70	1308,-	1426,-		
SK 80	1308,-	1426,-		
SK 90	1477,-	1627,-		
SK 100	1477,-	1627,-		
SK 110	1477,-	1627,-		
SK 120	1832,-	2037,-		
Preis bei Stoffzugabe	1060,-	1135,-		
Bedarf uni (B 140 cm)	2,5 lfm	3,5 lfm		

JAB

0	1193,-	1295,-		
1	1308,-	1426,-		
2	1477,-	1627,-		

Ledergruppen

LK 10	1364,-	1513,-		
LK 20	1458,-	1616,-		
LK 30	1498,- (VZ)	1725,-		
LK 40	1738,-	1823,-		
LK 50	1825,-	1932,-		
LK 60	2011,-	2125,-		
LK 70	2142,-	2255,-		
LK 80	2270,-	2388,-		
LK 90	2270,-	2388,-		
LK 100	2480,-	2610,-		
LK 110	2749,-	2892,-		
LK 120	3012,-	3172,-		
Preis bei Lederzugabe	1167,-	1246,-		
Bedarf uni	4,5 m ²	5,0 m ²		

Gegen Aufpreis:

Best.-Nr.	UT1	UT1		
Sitztiefe + 3 cm	32,-	32,-		
Best.-Nr.	BX1	BX2		
Boxspring	66,-	73,-		

Systemprogramm mit großer Typen- und Maßvielfalt bei Sofas, Anreihenelementen, Longchairs, Ecksofas und Hocker. 10 Armlehnvarianten, 5 Fußformen, 3 Sitzqualitäten, 3 Sitzhöhen, 2 Sitztiefen und 2 Rückenhöhen. Gegen Aufpreis sind die Armlehnvarianten SW, SY, SX und SZ mit klappbaren Armlehnen lieferbar.

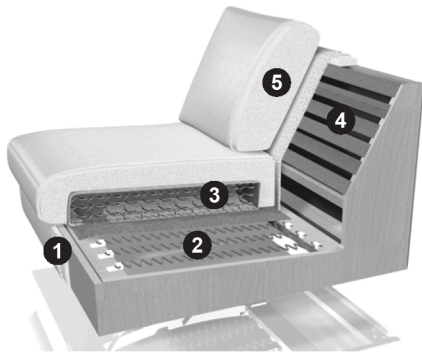

RG = Raumgewicht / ST = Stauchhärte

- ① Gestell: Buche-Holzkonstruktion.
- ② Unterfederung Sitz: Dauerelastische Wellenfedern.
- ③ Polsteraufbau Sitz: Polyätherschaum mit eingearbeitetem Federkern und Diolenabdeckung (Soft RG 35/ST 36 oder Basic RG 35/ST 55).
- ④ Unterfederung Rücken: Polstergurte.
- ⑤ Polsteraufbau Rücken: Polyätherschaum, Diolen (Soft RG 25/ST 15 oder Basic RG 25/ST 26) – wenn im Sitz Boxspring gewählt wurde, wird der Rücken in der festen (Basic-) Ausführung geliefert.

Gegen Aufpreis kann eine Boxspring-Federung bestellt werden. Das komplette innere Untergestell mit der Nosagfederung wird nach unten versetzt, um einen Bonellfederkern einbauen zu können. Darauf aufgelegt wird ein Sitzschaum/-kissen, in welchem ein Federkern eingearbeitet ist.

Sofas				
Rücken Standard Höhe 80 cm				
Maße sind ca.-Maße	B 144, H 80, SH 42, T 91 cm	B 164, H 80, SH 42, T 91 cm	B 184, H 80, SH 42, T 91 cm	B 204, H 80, SH 42, T 91 cm
Artikel	Sofa, 2-sitzig	Sofa, 2-sitzig	Sofa, 2-sitzig	Sofa, 2-sitzig
Best.-Nr. 17070	N60	N70	N80	N90

Stoffgruppen	N60	N70	N80	N90
SK 10	1597,-	1763,-	1836,-	1992,-
SK 20	1672,-	1862,-	1939,-	2097,-
SK 30	1672,-	1862,-	1939,-	2097,-
SK 40	1706,-	1905,-	1977,-	2138,-
SK 50	1740,-	1947,-	2024,-	2180,-
SK 60	1740,-	1947,-	2024,-	2180,-
SK 70	1892,-	2148,-	2217,-	2383,-
SK 80	1892,-	2148,-	2217,-	2383,-
SK 90	2127,-	2450,-	2516,-	2698,-
SK 100	2127,-	2450,-	2516,-	2698,-
SK 110	2127,-	2450,-	2516,-	2698,-
SK 120	2612,-	3061,-	3136,-	3339,-
Preis bei Stoffzugabe	1550,-	1710,-	1778,-	1932,-
Bedarf uni (B 140 cm)	5,5 lfm	9,0 lfm	9,0 lfm	9,0 lfm

JAB	N60	N70	N80	N90
0	1740,-	1947,-	2024,-	2180,-
1	1892,-	2148,-	2217,-	2383,-
2	2127,-	2450,-	2516,-	2698,-

Ledergruppen	N60	N70	N80	N90
LK 10	1926,-	2129,-	2338,-	2578,-
LK 20	2054,-	2268,-	2488,-	2753,-
LK 30	2182,-	2298,- (VZ)	2598,- (VZ)	2924,-
LK 40	2373,-	2616,-	2783,-	3080,-
LK 50	2501,-	2757,-	2931,-	3247,-
LK 60	2736,-	3014,-	3215,-	3565,-
LK 70	2905,-	3208,-	3414,-	3792,-
LK 80	3076,-	3394,-	3610,-	4016,-
LK 90	3076,-	3394,-	3610,-	4016,-
LK 100	3356,-	3702,-	3937,-	4390,-
LK 110	3702,-	4093,-	4358,-	4859,-
LK 120	4055,-	4480,-	4769,-	5333,-
Preis bei Lederzugabe	1704,-	1881,-	1960,-	2125,-
Bedarf uni	11,0 m²	12,5 m²	14,0 m²	15,5 m²

Gegen Aufpreis:	N60	N70	N80	N90
Best.-Nr.	UT2	UT2	UT2	UT2
Sitztiefe + 3 cm	66,-	66,-	66,-	66,-
Best.-Nr.	BX5	BX7	BX9	BX10
Boxspring	126,-	139,-	156,-	171,-

Achtung:
Alle Höhenangaben beziehen sich auf die Fußhöhe 10 cm.

Achtung:
Alle Breitenangaben beziehen sich auf die Armlehnvarianten SA, SB, SI und SJ.



Kissen und Zubehör finden Sie in der Preis- und Typenliste MR 2999.

Anreihenelemente				
Rücken Standard Höhe 80 cm				
Maße sind ca.-Maße	B 60, H 80, SH 42, T 91 cm	B 70, H 80, SH 42, T 91 cm	B 80, H 80, SH 42, T 91 cm	B 90, H 80, SH 42, T 91 cm
Artikel	Anreihenelement, 1-sitzig, ohne Armlehne	Anreihenelement, 1-sitzig, ohne Armlehne	Anreihenelement, 1-sitzig, ohne Armlehne	Anreihenelement, 1-sitzig, ohne Armlehne
Best.-Nr. 17070	M60K	M70K	M80K	M90K

Stoffgruppen

SK 10	701,-	735,-	844,-	898,-
SK 20	722,-	776,-	887,-	934,-
SK 30	722,-	776,-	887,-	934,-
SK 40	733,-	795,-	900,-	945,-
SK 50	735,-	810,-	911,-	958,-
SK 60	735,-	810,-	911,-	958,-
SK 70	791,-	881,-	981,-	1028,-
SK 80	791,-	881,-	981,-	1028,-
SK 90	855,-	992,-	1092,-	1131,-
SK 100	855,-	992,-	1092,-	1131,-
SK 110	855,-	992,-	1092,-	1131,-
SK 120	1007,-	1214,-	1310,-	1359,-
Preis bei Stoffzugabe	680,-	712,-	821,-	870,-
Bedarf uni (B 140 cm)	2,5 lfm	3,5 lfm	3,5 lfm	3,5 lfm

JAB

0	735,-	810,-	911,-	958,-
1	791,-	881,-	981,-	1028,-
2	855,-	992,-	1092,-	1131,-

Ledergruppen

LK 10	849,-	887,-	1030,-	1120,-
LK 20	893,-	932,-	1082,-	1176,-
LK 30	938,-	979,-	1131,-	1233,-
LK 40	979,-	1028,-	1186,-	1295,-
LK 50	1026,-	1071,-	1238,-	1355,-
LK 60	1099,-	1154,-	1336,-	1462,-
LK 70	1161,-	1227,-	1415,-	1554,-
LK 80	1231,-	1300,-	1498,-	1642,-
LK 90	1231,-	1300,-	1498,-	1642,-
LK 100	1332,-	1409,-	1622,-	1778,-
LK 110	1458,-	1550,-	1778,-	1947,-
LK 120	1580,-	1689,-	1934,-	2127,-
Preis bei Lederzugabe	748,-	787,-	902,-	958,-
Bedarf uni	4,0 m²	4,5 m²	5,0 m²	5,5 m²

Gegen Aufpreis:

Best.-Nr.	UT1	UT1	UT1	UT1
Sitztiefe + 3 cm	32,-	32,-	32,-	32,-
Best.-Nr.	BX1	BX2	BX3	BX4
Boxspring	66,-	73,-	79,-	86,-

Systemprogramm mit großer Typen- und Maßvielfalt bei Sofas, Anreihenelementen, Longchairs, Ecksofas und Hocker. 10 Armlehnenvarianten, 5 Fußformen, 3 Sitzqualitäten, 3 Sitzhöhen, 2 Sitztiefen und 2 Rückenhöhen. Gegen Aufpreis sind die Armlehntypen SW, SY, SX und SZ mit klappbaren Armlehnen lieferbar.

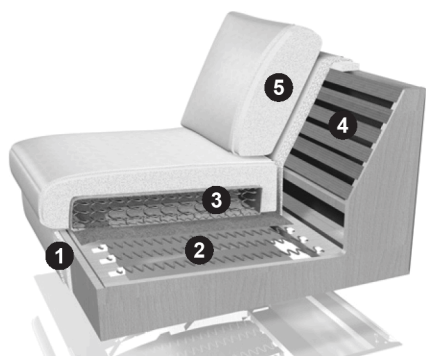

RG = Raumgewicht / ST = Stauchhärte

- ① Gestell: Buche-Holzkonstruktion.
- ② Unterfederung Sitz: Dauerelastische Wellenfedern.
- ③ Polsteraufbau Sitz: Polyätherschaum mit eingearbeitetem Federkern und Diolenabdeckung (Soft RG 35/ST 36 oder Basic RG 35/ST 55).
- ④ Unterfederung Rücken: Polstergurte.
- ⑤ Polsteraufbau Rücken: Polyätherschaum, Diolen (Soft RG 25/ST 15 oder Basic RG 25/ST 26) – wenn im Sitz Boxspring gewählt wurde, wird der Rücken in der festen (Basic-) Ausführung geliefert.

Gegen Aufpreis kann eine Boxspring-Federung bestellt werden. Das komplette innere Untergestell mit der Nosagfederung wird nach unten versetzt, um einen Bonellfederkern einbauen zu können. Darauf aufgelegt wird ein Sitzschaum/-kissen, in welchem ein Federkern eingearbeitet ist.

Anreihenelemente				
Rücken Standard Höhe 80 cm				
Maße sind ca.-Maße	B 120, H 80, SH 42, T 91 cm	B 140, H 80, SH 42, T 91 cm	B 160, H 80, SH 42, T 91 cm	B 180, H 80, SH 42, T 91 cm
Artikel	Anreihenelement, 2-sitzig, ohne Armlehne	Anreihenelement, 2-sitzig, ohne Armlehne	Anreihenelement, 2-sitzig, ohne Armlehne	Anreihenelement, 2-sitzig, ohne Armlehne
Best.-Nr. 17070	N60K	N70K	N80K	N90K

Stoffgruppen

SK 10	1214,-	1464,-	1539,-	1614,-
SK 20	1250,-	1535,-	1612,-	1693,-
SK 30	1250,-	1535,-	1612,-	1693,-
SK 40	1274,-	1567,-	1646,-	1721,-
SK 50	1291,-	1599,-	1674,-	1746,-
SK 60	1291,-	1599,-	1674,-	1746,-
SK 70	1377,-	1742,-	1819,-	1887,-
SK 80	1377,-	1742,-	1819,-	1887,-
SK 90	1511,-	1960,-	2033,-	2099,-
SK 100	1511,-	1960,-	2033,-	2099,-
SK 110	1511,-	1960,-	2033,-	2099,-
SK 120	1798,-	2415,-	2488,-	2559,-
Preis bei Stoffzugabe	1176,-	1419,-	1498,-	1567,-
Bedarf uni (B 140 cm)	5,5 lfm	9,0 lfm	9,0 lfm	9,5 lfm

JAB

0	1291,-	1599,-	1674,-	1746,-
1	1377,-	1742,-	1819,-	1887,-
2	1511,-	1960,-	2033,-	2099,-

Ledergruppen

LK 10	1498,-	1708,-	1843,-	2007,-
LK 20	1573,-	1802,-	1945,-	2116,-
LK 30	1646,-	1894,-	2054,-	2225,-
LK 40	1725,-	1979,-	2148,-	2334,-
LK 50	1800,-	2071,-	2255,-	2443,-
LK 60	1941,-	2232,-	2437,-	2648,-
LK 70	2058,-	2368,-	2586,-	2815,-
LK 80	2176,-	2505,-	2736,-	2982,-
LK 90	2176,-	2505,-	2736,-	2982,-
LK 100	2360,-	2710,-	2973,-	3238,-
LK 110	2582,-	2975,-	3264,-	3565,-
LK 120	2811,-	3236,-	3559,-	3890,-
Preis bei Lederzugabe	1293,-	1563,-	1644,-	1721,-
Bedarf uni	10,5 m²	12,0 m²	13,5 m²	15,0 m²

Gegen Aufpreis:





Best.-Nr.	UT2	UT2	UT2	UT2
Sitztiefe + 3 cm	66,-	66,-	66,-	66,-
Best.-Nr.	BX5	BX7	BX9	BX10
Boxspring	126,-	139,-	156,-	171,-

Achtung:
Alle Höhenangaben beziehen sich auf die Fußhöhe 10 cm.

Achtung:
Alle Breitenangaben beziehen sich auf die Armlehnvarianten SA, SB, SI und SJ.



Kissen und Zubehör finden Sie in der Preis- und Typenliste MR 2999.

Anreihsofas				
Rücken Standard Höhe 80 cm				
Maße sind ca.-Maße	B 72, H 80, SH 42, T 91 cm	B 82, H 80, SH 42, T 91 cm	B 92, H 80, SH 42, T 91 cm	B 102, H 80, SH 42, T 91 cm
Artikel	Anreihsofa, 1-sitzig, Armlehne rechts (Abb.) oder links	Anreihsofa, 1-sitzig, Armlehne rechts (Abb.) oder links	Anreihsofa, 1-sitzig, Armlehne rechts (Abb.) oder links	Anreihsofa, 1-sitzig, Armlehne rechts (Abb.) oder links
Best.-Nr. 17070	M60R (re.) M60L (li.)	M70R (re.) M70L (li.)	M80R (re.) M80L (li.)	M90R (re.) M90L (li.)

Stoffgruppen				
SK 10	919,-	1005,-	1067,-	1120,-
SK 20	962,-	1062,-	1124,-	1176,-
SK 30	962,-	1062,-	1124,-	1176,-
SK 40	990,-	1094,-	1148,-	1201,-
SK 50	1002,-	1122,-	1180,-	1225,-
SK 60	1002,-	1122,-	1180,-	1225,-
SK 70	1107,-	1238,-	1297,-	1342,-
SK 80	1107,-	1238,-	1297,-	1342,-
SK 90	1240,-	1415,-	1475,-	1522,-
SK 100	1240,-	1415,-	1475,-	1522,-
SK 110	1240,-	1415,-	1475,-	1522,-
SK 120	1537,-	1789,-	1840,-	1887,-
Preis bei Stoffzugabe	891,-	977,-	1037,-	1088,-
Bedarf uni (B 140 cm)	2,5 lfm	3,5 lfm	3,5 lfm	3,5 lfm

JAB				
0	1002,-	1122,-	1180,-	1225,-
1	1107,-	1238,-	1297,-	1342,-
2	1240,-	1415,-	1475,-	1522,-

Ledergruppen				
LK 10	1154,-	1238,-	1332,-	1406,-
LK 20	1225,-	1310,-	1406,-	1494,-
LK 30	1293,-	1387,-	1481,-	1582,-
LK 40	1357,-	1458,-	1567,-	1669,-
LK 50	1424,-	1528,-	1642,-	1757,-
LK 60	1556,-	1669,-	1798,-	1926,-
LK 70	1648,-	1770,-	1907,-	2041,-
LK 80	1748,-	1881,-	2022,-	2159,-
LK 90	1748,-	1881,-	2022,-	2159,-
LK 100	1905,-	2052,-	2197,-	2358,-
LK 110	2099,-	2268,-	2426,-	2603,-
LK 120	2296,-	2477,-	2648,-	2847,-
Preis bei Lederzugabe	981,-	1073,-	1141,-	1193,-
Bedarf uni	4,5 m²	5,0 m²	5,0 m²	6,0 m²

Gegen Aufpreis:				
Best.-Nr.	UT1	UT1	UT1	UT1
Sitztiefe + 3 cm	32,-	32,-	32,-	32,-
Best.-Nr.	BX1	BX2	BX3	BX4
Boxspring	66,-	73,-	79,-	86,-

Systemprogramm mit großer Typen- und Maßvielfalt bei Sofas, Anreihenelementen, Longchairs, Ecksofas und Hocker. 10 Armlehnvarianten, 5 Fußformen, 3 Sitzqualitäten, 3 Sitzhöhen, 2 Sitztiefen und 2 Rückenhöhen. Gegen Aufpreis sind die Armlehnvarianten SW, SY, SX und SZ mit klappbaren Armlehnen lieferbar.

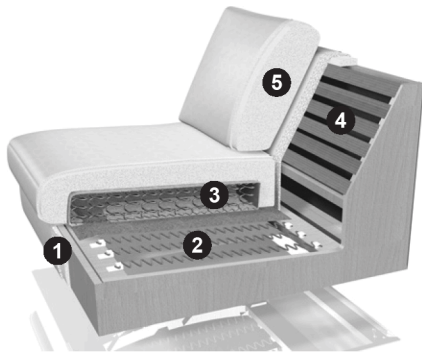

RG = Raumgewicht / ST = Stauchhärte

- ① Gestell: Buche-Holzkonstruktion.
- ② Unterfederung Sitz: Dauerelastische Wellenfedern.
- ③ Polsteraufbau Sitz: Polyätherschaum mit eingearbeitetem Federkern und Diolenabdeckung (Soft RG 35/ST 36 oder Basic RG 35/ST 55).
- ④ Unterfederung Rücken: Polstergurte.
- ⑤ Polsteraufbau Rücken: Polyätherschaum, Diolen (Soft RG 25/ST 15 oder Basic RG 25/ST 26) – wenn im Sitz Boxspring gewählt wurde, wird der Rücken in der festen (Basic-) Ausführung geliefert.

Gegen Aufpreis kann eine Boxspring-Federung bestellt werden. Das komplette innere Untergestell mit der Nosagfederung wird nach unten versetzt, um einen Bonellfederkern einbauen zu können. Darauf aufgelegt wird ein Sitzschaum/-kissen, in welchem ein Federkern eingearbeitet ist.

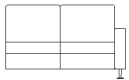
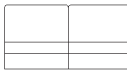
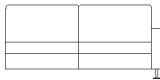
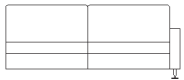
Anreihsofas				
Rücken Standard Höhe 80 cm				
Maße sind ca.-Maße	B 132, H 80, SH 42, T 91 cm	B 152, H 80, SH 42, T 91 cm	B 172, H 80, SH 42, T 91 cm	B 192, H 80, SH 42, T 91 cm
Artikel	Anreihsofa, 2-sitzig, Armlehne rechts (Abb.) oder links	Anreihsofa, 2-sitzig, Armlehne rechts (Abb.) oder links	Anreihsofa, 2-sitzig, Armlehne rechts (Abb.) oder links	Anreihsofa, 2-sitzig, Armlehne rechts (Abb.) oder links
Best.-Nr. 17070	N60R (re.) N60L (li.)	N70R (re.) N70L (li.)	N80R (re.) N80L (li.)	N90R (re.) N90L (li.)

Stoffgruppen

SK 10	1392,-	1631,-	1706,-	1776,-
SK 20	1466,-	1736,-	1806,-	1875,-
SK 30	1466,-	1736,-	1806,-	1875,-
SK 40	1494,-	1770,-	1847,-	1913,-
SK 50	1533,-	1823,-	1894,-	1964,-
SK 60	1533,-	1823,-	1894,-	1964,-
SK 70	1680,-	2028,-	2095,-	2159,-
SK 80	1680,-	2028,-	2095,-	2159,-
SK 90	1902,-	2330,-	2394,-	2458,-
SK 100	1902,-	2330,-	2394,-	2458,-
SK 110	1902,-	2330,-	2394,-	2458,-
SK 120	2362,-	2941,-	3012,-	3080,-
Preis bei Stoffzugabe	1347,-	1580,-	1657,-	1727,-
Bedarf uni (B 140 cm)	5,5 lfm	9,0 lfm	9,0 lfm	9,0 lfm

JAB

0	1533,-	1823,-	1894,-	1964,-
1	1680,-	2028,-	2095,-	2159,-
2	1902,-	2330,-	2394,-	2458,-

Ledergruppen

LK 10	1791,-	1913,-	2071,-	2287,-
LK 20	1894,-	2033,-	2191,-	2432,-
LK 30	1999,-	2148,-	2309,-	2574,-
LK 40	2101,-	2255,-	2430,-	2708,-
LK 50	2210,-	2373,-	2548,-	2856,-
LK 60	2407,-	2578,-	2777,-	3116,-
LK 70	2556,-	2736,-	2950,-	3311,-
LK 80	2704,-	2894,-	3127,-	3501,-
LK 90	2704,-	2894,-	3127,-	3501,-
LK 100	2943,-	3146,-	3403,-	3813,-
LK 110	3245,-	3465,-	3753,-	4213,-
LK 120	3548,-	3790,-	4100,-	4606,-
Preis bei Lederzugabe	1481,-	1742,-	1821,-	1900,-
Bedarf uni	10,5 m ²	12,0 m ²	13,5 m ²	15,0 m ²

Gegen Aufpreis:

Best.-Nr.	UT2	UT2	UT2	UT2
Sitztiefe + 3 cm	66,-	66,-	66,-	66,-
Best.-Nr.	BX5	BX7	BX9	BX10
Boxspring	126,-	139,-	156,-	171,-

Achtung:
Alle Höhenangaben beziehen sich auf die Fußhöhe 10 cm.

Achtung:
Alle Breitenangaben beziehen sich auf die Armlehnenvarianten SA, SB, SI und SJ.



Kissen und Zubehör finden Sie in der Preis- und Typenliste MR 2999.

Ecksofas mit festem Hocker				
	Rücken Standard Höhe 80 cm			
Maße sind ca.-Maße	B 91, H 80, SH 42, T 218 cm	B 91, H 80, SH 42, T 228 cm	B 91, H 80, SH 42, T 238 cm	B 91, H 80, SH 42, T 248 cm
Artikel	Ecksofa, fester Hocker rechts (Abb.) oder links	Ecksofa, fester Hocker rechts (Abb.) oder links	Ecksofa, fester Hocker rechts (Abb.) oder links	Ecksofa, fester Hocker rechts (Abb.) oder links
Best.-Nr. 17070	EG60R (re.) EG60L (li.)	EG70R (re.) EG70L (li.)	EG80R (re.) EG80L (li.)	EG90R (re.) EG90L (li.)

Stoffgruppen

SK 10	2182,-	2255,-	2368,-	2430,-
SK 20	2268,-	2343,-	2473,-	2544,-
SK 30	2268,-	2343,-	2473,-	2544,-
SK 40	2309,-	2383,-	2520,-	2586,-
SK 50	2328,-	2409,-	2561,-	2633,-
SK 60	2328,-	2409,-	2561,-	2633,-
SK 70	2480,-	2582,-	2766,-	2860,-
SK 80	2480,-	2582,-	2766,-	2860,-
SK 90	2727,-	2854,-	3091,-	3196,-
SK 100	2727,-	2854,-	3091,-	3196,-
SK 110	2727,-	2854,-	3091,-	3196,-
SK 120	3258,-	3424,-	3771,-	3907,-
Preis bei Stoffzugabe	2120,-	2187,-	2296,-	2358,-
Bedarf uni (B 140 cm)	7,0 lfm	8,0 lfm	8,5 lfm	8,5 lfm

JAB

0	2328,-	2409,-	2561,-	2633,-
1	2480,-	2582,-	2766,-	2860,-
2	2727,-	2854,-	3091,-	3196,-

Ledergruppen

LK 10	2734,-	2819,-	2931,-	3001,-
LK 20	2881,-	2978,-	3084,-	3172,-
LK 30	3031,-	3134,-	3236,-	3339,-
LK 40	3174,-	3287,-	3405,-	3510,-
LK 50	3326,-	3448,-	3561,-	3677,-
LK 60	3602,-	3738,-	3862,-	3997,-
LK 70	3820,-	3965,-	4102,-	4243,-
LK 80	4040,-	4196,-	4341,-	4493,-
LK 90	4040,-	4196,-	4341,-	4493,-
LK 100	4388,-	4557,-	4713,-	4886,-
LK 110	4824,-	5008,-	5183,-	5374,-
LK 120	5258,-	5463,-	5652,-	5863,-
Preis bei Lederzugabe	2330,-	2405,-	2524,-	2593,-
Bedarf uni	13,0 m²	14,0 m²	14,5 m²	15,0 m²

Gegen Aufpreis:

Best.-Nr.	UT3	UT3	UT3	UT3
Sitztiefe + 3 cm	98,-	98,-	98,-	98,-
Best.-Nr.	BX11	BX12	BX13	BX14
Boxspring	192,-	203,-	222,-	233,-

Systemprogramm mit großer Typen- und Maßvielfalt bei Sofas, Anreihenelementen, Longchairs, Ecksofas und Hocker. 10 Armlehnenvarianten, 5 Fußformen, 3 Sitzqualitäten, 3 Sitzhöhen, 2 Sitztiefen und 2 Rückenhöhen. Gegen Aufpreis sind die Armlehtypen SW, SY, SX und SZ mit klappbaren Armlehnen lieferbar.

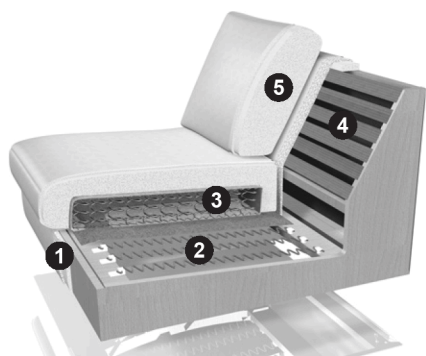

RG = Raumgewicht / ST = Stauchhärte

- ① Gestell: Buche-Holzkonstruktion.
- ② Unterfederung Sitz: Dauerelastische Wellenfedern.
- ③ Polsteraufbau Sitz: Polyätherschaum mit eingearbeitetem Federkern und Diolenabdeckung (Soft RG 35/ST 36 oder Basic RG 35/ST 55).
- ④ Unterfederung Rücken: Polstergurte.
- ⑤ Polsteraufbau Rücken: Polyätherschaum, Diolen (Soft RG 25/ST 15 oder Basic RG 25/ST 26) – wenn im Sitz Boxspring gewählt wurde, wird der Rücken in der festen (Basic-) Ausführung geliefert.

Gegen Aufpreis kann eine Boxspring-Federung bestellt werden. Das komplette innere Untergestell mit der Nosagfederung wird nach unten versetzt, um einen Bonellfederkern einbauen zu können. Darauf aufgelegt wird ein Sitzschaum/-kissen, in welchem ein Federkern eingearbeitet ist.

Achtung:
Alle Höhenangaben beziehen sich auf die Fußhöhe 10 cm.

Achtung:
Alle Breitenangaben beziehen sich auf die Armlehnenvarianten SA, SB, SI und SJ.

Kissen und Zubehör finden Sie in der Preis- und Typenliste MR 2999.

Longchairs				
Rücken Standard Höhe 80 cm				
Maße sind ca.-Maße	B 76, H 80, SH 42, T 167 cm	B 86, H 80, SH 42, T 167 cm	B 96, H 80, SH 42, T 187 cm	B 106, H 80, SH 42, T 187 cm
Artikel	Longchair, Armlehne rechts (Abb.) oder links	Longchair, Armlehne rechts (Abb.) oder links	Longchair, Armlehne rechts (Abb.) oder links	Longchair, Armlehne rechts (Abb.) oder links
Best.-Nr. 17070	K60R (re.) K60L (li.)	K70R (re.) K70L (li.)	K80R (re.) K80L (li.)	K90R (re.) K90L (li.)

Stoffgruppen				
SK 10	1368,-	1443,-	1719,-	1768,-
SK 20	1436,-	1522,-	1798,-	1849,-
SK 30	1436,-	1522,-	1798,-	1849,-
SK 40	1464,-	1554,-	1832,-	1887,-
SK 50	1494,-	1586,-	1862,-	1915,-
SK 60	1494,-	1586,-	1862,-	1915,-
SK 70	1631,-	1740,-	2028,-	2080,-
SK 80	1631,-	1740,-	2028,-	2080,-
SK 90	1840,-	1975,-	2266,-	2315,-
SK 100	1840,-	1975,-	2266,-	2315,-
SK 110	1840,-	1975,-	2266,-	2315,-
SK 120	2270,-	2450,-	2757,-	2809,-
Preis bei Stoffzugabe	1330,-	1400,-	1667,-	1714,-
Bedarf uni (B 140 cm)	3,5 lfm	5,5 lfm	5,5 lfm	5,5 lfm

JAB				
0	1494,-	1586,-	1862,-	1915,-
1	1631,-	1740,-	2028,-	2080,-
2	1840,-	1975,-	2266,-	2315,-

Ledergruppen				
LK 10	1659,-	1729,-	2084,-	2180,-
LK 20	1748,-	1830,-	2195,-	2300,-
LK 30	1836,-	1932,-	2309,-	2422,-
LK 40	1930,-	2031,-	2420,-	2544,-
LK 50	2022,-	2129,-	2529,-	2663,-
LK 60	2191,-	2313,-	2736,-	2883,-
LK 70	2323,-	2456,-	2894,-	3054,-
LK 80	2456,-	2601,-	3054,-	3225,-
LK 90	2456,-	2601,-	3054,-	3225,-
LK 100	2665,-	2824,-	3309,-	3499,-
LK 110	2931,-	3112,-	3623,-	3843,-
LK 120	3193,-	3394,-	3939,-	4183,-
Preis bei Lederzugabe	1462,-	1539,-	1834,-	1887,-
Bedarf uni	6,5 m²	8,5 m²	8,5 m²	10,0 m²

Gegen Aufpreis:				
Best.-Nr.	UT1	UT1	UT1	UT1
Sitztiefe + 3 cm	32,-	32,-	32,-	32,-
Best.-Nr.	BX5	BX7	BX9	BX10
Boxspring	126,-	139,-	156,-	171,-

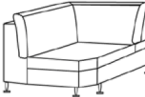

Spitzecke, Eckteil				
Rücken Standard Höhe 80 cm				
Maße sind ca.-Maße	B 94, H 80, SH 42, T 94 cm	B 102, H 80, SH 42, T 102 cm		
Artikel	Spitzecke	Eckteil		
Best.-Nr. 17070	E	ET		

Stoffgruppen

SK 10	1293,-	1357,-		
SK 20	1351,-	1413,-		
SK 30	1351,-	1413,-		
SK 40	1368,-	1428,-		
SK 50	1383,-	1445,-		
SK 60	1383,-	1445,-		
SK 70	1481,-	1554,-		
SK 80	1481,-	1554,-		
SK 90	1642,-	1706,-		
SK 100	1642,-	1706,-		
SK 110	1642,-	1706,-		
SK 120	1967,-	2041,-		
Preis bei Stoffzugabe	1253,-	1317,-		
Bedarf uni (B 140 cm)	4,5 lfm	5,0 lfm		

JAB

0	1383,-	1445,-		
1	1481,-	1554,-		
2	1642,-	1706,-		

Ledergruppen

LK 10	1524,-	1629,-		
LK 20	1599,-	1701,-		
LK 30	1674,-	1776,-		
LK 40	1748,-	1857,-		
LK 50	1821,-	1932,-		
LK 60	1947,-	2080,-		
LK 70	2069,-	2204,-		
LK 80	2191,-	2330,-		
LK 90	2191,-	2330,-		
LK 100	2366,-	2520,-		
LK 110	2582,-	2755,-		
LK 120	2802,-	2993,-		
Preis bei Lederzugabe	1381,-	1445,-		
Bedarf uni	7,5 m ²	8,0 m ²		

Gegen Aufpreis:

Best.-Nr.	UT2	UT2		
Sitztiefe + 3 cm	66,-	66,-		
Best.-Nr.	BX3	BX4		
Boxspring	79,-	86,-		

Systemprogramm mit großer Typen- und Maßvielfalt bei Sofas, Anreihenelementen, Longchairs, Ecksofas und Hocker. 10 Armlehnvarianten, 5 Fußformen, 3 Sitzqualitäten, 3 Sitzhöhen, 2 Sitztiefen und 2 Rückenhöhen. Gegen Aufpreis sind die Armlehnvarianten SW, SY, SX und SZ mit klappbaren Armlehnen lieferbar.

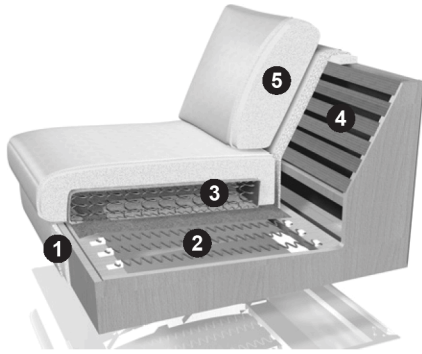

Achtung:
Die Sessel M60 und MH60 sind nur mit den Armlehnvarianten SA, SB, SC, SD, SI, SJ, SW und SX erhältlich.



RG = Raumgewicht / ST = Stauchhärte

- ① Gestell: Buche-Holzkonstruktion.
- ② Unterfederung Sitz: Dauerelastische Wellenfedern.
- ③ Polsteraufbau Sitz: Polyätherschaum mit eingearbeitetem Federkern und Diolenabdeckung (Soft RG 35/ST 36 oder Basic RG 35/ST 55).
- ④ Unterfederung Rücken: Polstergurte.
- ⑤ Polsteraufbau Rücken: Polyätherschaum, Diolen (Soft RG 25/ST 15 oder Basic RG 25/ST 26) – wenn im Sitz Boxspring gewählt wurde, wird der Rücken in der festen (Basic-) Ausführung geliefert.

Gegen Aufpreis kann eine Boxspring-Federung bestellt werden. Das komplette innere Untergestell mit der Nosagfederung wird nach unten versetzt, um einen Bonellfederkern einbauen zu können. Darauf aufgelegt wird ein Sitzschaum/-kissen, in welchem ein Federkern eingearbeitet ist.

Sessel				
Rücken Hoch + ca. 5 cm				
Maße sind ca.-Maße	B 84, H 85, SH 42, T 91 cm	B 94, H 85, SH 42, T 91 cm		
Artikel	Sessel	Sessel		
Best.-Nr. 17070	MH60	MH70		

Stoffgruppen				
SK 10	1124,-	1201,-		
SK 20	1178,-	1263,-		
SK 30	1178,-	1263,-		
SK 40	1201,-	1293,-		
SK 50	1227,-	1327,-		
SK 60	1227,-	1327,-		
SK 70	1342,-	1458,-		
SK 80	1342,-	1458,-		
SK 90	1507,-	1659,-		
SK 100	1507,-	1659,-		
SK 110	1507,-	1659,-		
SK 120	1862,-	2069,-		
Preis bei Stoffzugabe	1092,-	1167,-		
Bedarf uni (B 140 cm)	2,5 lfm	3,5 lfm		

JAB				
0	1227,-	1327,-		
1	1342,-	1458,-		
2	1507,-	1659,-		

Ledergruppen				
LK 10	1456,-	1537,-		
LK 20	1539,-	1646,-		
LK 30	1631,-	1757,-		
LK 40	1766,-	1855,-		
LK 50	1857,-	1964,-		
LK 60	2043,-	2155,-		
LK 70	2174,-	2287,-		
LK 80	2304,-	2426,-		
LK 90	2304,-	2426,-		
LK 100	2516,-	2648,-		
LK 110	2785,-	2937,-		
LK 120	3052,-	3221,-		
Preis bei Lederzugabe	1199,-	1280,-		
Bedarf uni	4,5 m ²	5,0 m ²		

Gegen Aufpreis:				
Best.-Nr.	UT1	UT1		
Sitztiefe + 3 cm	32,-	32,-		
Best.-Nr.	BX1	BX2		
Boxspring	66,-	73,-		

Achtung:
Alle Höhenangaben beziehen sich auf die Fußhöhe 10 cm.

Achtung:
Alle Breitenangaben beziehen sich auf die Armlehnenvarianten SA, SB, SI und SJ.

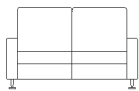
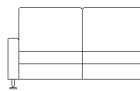
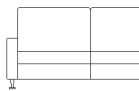
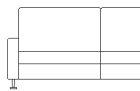

Kissen und Zubehör finden Sie in der Preis- und Typenliste MR 2999.

Sofas				
Rücken Hoch + ca. 5 cm				
Maße sind ca.-Maße	B 144, H 85, SH 42, T 91 cm	B 164, H 85, SH 42, T 91 cm	B 184, H 85, SH 42, T 91 cm	B 204, H 85, SH 42, T 91 cm
Artikel	Sofa, 2-sitzig	Sofa, 2-sitzig	Sofa, 2-sitzig	Sofa, 2-sitzig
Best.-Nr. 17070	NH60	NH70	NH80	NH90

Stoffgruppen

SK 10	1659,-	1825,-	1902,-	2052,-
SK 20	1736,-	1926,-	2001,-	2157,-
SK 30	1736,-	1926,-	2001,-	2157,-
SK 40	1766,-	1967,-	2039,-	2202,-
SK 50	1802,-	2011,-	2082,-	2244,-
SK 60	1802,-	2011,-	2082,-	2244,-
SK 70	1952,-	2212,-	2279,-	2445,-
SK 80	1952,-	2212,-	2279,-	2445,-
SK 90	2191,-	2512,-	2578,-	2757,-
SK 100	2191,-	2512,-	2578,-	2757,-
SK 110	2191,-	2512,-	2578,-	2757,-
SK 120	2672,-	3129,-	3198,-	3401,-
Preis bei Stoffzugabe	1610,-	1770,-	1845,-	1990,-
Bedarf uni (B 140 cm)	6,0 lfm	9,0 lfm	9,5 lfm	9,5 lfm

JAB

0	1802,-	2011,-	2082,-	2244,-
1	1952,-	2212,-	2279,-	2445,-
2	2191,-	2512,-	2578,-	2757,-

Ledergruppen

LK 10	2001,-	2206,-	2422,-	2640,-
LK 20	2127,-	2341,-	2561,-	2811,-
LK 30	2247,-	2480,-	2702,-	2982,-
LK 40	2437,-	2678,-	2847,-	3142,-
LK 50	2561,-	2819,-	2990,-	3315,-
LK 60	2800,-	3080,-	3277,-	3629,-
LK 70	2973,-	3270,-	3476,-	3854,-
LK 80	3138,-	3461,-	3672,-	4083,-
LK 90	3138,-	3461,-	3672,-	4083,-
LK 100	3424,-	3771,-	4004,-	4455,-
LK 110	3771,-	4160,-	4418,-	4923,-
LK 120	4125,-	4551,-	4829,-	5389,-
Preis bei Lederzugabe	1768,-	1947,-	2031,-	2191,-
Bedarf uni	11,0 m²	12,5 m²	14,0 m²	16,0 m²

Gegen Aufpreis:

Best.-Nr.	UT2	UT2	UT2	UT2
Sitztiefe + 3 cm	66,-	66,-	66,-	66,-
Best.-Nr.	BX5	BX7	BX9	BX10
Boxspring	126,-	139,-	156,-	171,-

Systemprogramm mit großer Typen- und Maßvielfalt bei Sofas, Anreihenelementen, Longchairs, Ecksofas und Hocker. 10 Armlehnenvarianten, 5 Fußformen, 3 Sitzqualitäten, 3 Sitzhöhen, 2 Sitztiefen und 2 Rückenhöhen. Gegen Aufpreis sind die Armlehntypen SW, SY, SX und SZ mit klappbaren Armlehnen lieferbar.

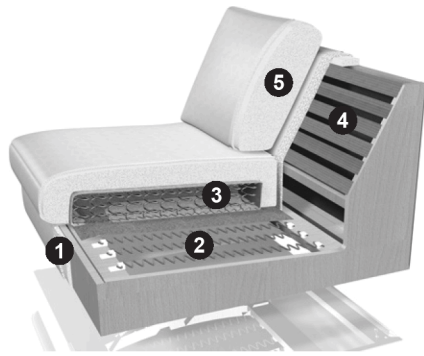

RG = Raumgewicht / ST = Stauchhärte

- ① Gestell: Buche-Holzkonstruktion.
- ② Unterfederung Sitz: Dauerelastische Wellenfedern.
- ③ Polsteraufbau Sitz: Polyätherschaum mit eingearbeitetem Federkern und Diolenabdeckung (Soft RG 35/ST 36 oder Basic RG 35/ST 55).
- ④ Unterfederung Rücken: Polstergurte.
- ⑤ Polsteraufbau Rücken: Polyätherschaum, Diolen (Soft RG 25/ST 15 oder Basic RG 25/ST 26) – wenn im Sitz Boxspring gewählt wurde, wird der Rücken in der festen (Basic-) Ausführung geliefert.

Gegen Aufpreis kann eine Boxspring-Federung bestellt werden. Das komplette innere Untergestell mit der Nosagfederung wird nach unten versetzt, um einen Bonellfederkern einbauen zu können. Darauf aufgelegt wird ein Sitzschaum/-kissen, in welchem ein Federkern eingearbeitet ist.

Anreihenelemente				
Rücken Hoch + ca. 5 cm				
Maße sind ca.-Maße	B 60, H 85, SH 42, T 91 cm	B 70, H 85, SH 42, T 91 cm	B 80, H 85, SH 42, T 91 cm	B 90, H 85, SH 42, T 91 cm
Artikel	Anreihenelement, 1-sitzig, ohne Armlehne	Anreihenelement, 1-sitzig, ohne Armlehne	Anreihenelement, 1-sitzig, ohne Armlehne	Anreihenelement, 1-sitzig, ohne Armlehne
Best.-Nr. 17070	MH60K	MH70K	MH80K	MH90K

Stoffgruppen

SK 10	731,-	774,-	881,-	930,-
SK 20	761,-	808,-	913,-	962,-
SK 30	761,-	808,-	913,-	962,-
SK 40	770,-	823,-	932,-	981,-
SK 50	774,-	840,-	941,-	994,-
SK 60	774,-	840,-	941,-	994,-
SK 70	819,-	908,-	1009,-	1058,-
SK 80	819,-	908,-	1009,-	1058,-
SK 90	889,-	1017,-	1122,-	1161,-
SK 100	889,-	1017,-	1122,-	1161,-
SK 110	889,-	1017,-	1122,-	1161,-
SK 120	1037,-	1242,-	1344,-	1389,-
Preis bei Stoffzugabe	708,-	755,-	855,-	900,-
Bedarf uni (B 140 cm)	2,5 lfm	3,5 lfm	3,5 lfm	3,5 lfm

JAB

0	774,-	840,-	941,-	994,-
1	819,-	908,-	1009,-	1058,-
2	889,-	1017,-	1122,-	1161,-

Ledergruppen

LK 10	893,-	913,-	1043,-	1146,-
LK 20	934,-	962,-	1103,-	1208,-
LK 30	977,-	1009,-	1159,-	1268,-
LK 40	1009,-	1054,-	1221,-	1330,-
LK 50	1052,-	1103,-	1274,-	1387,-
LK 60	1126,-	1188,-	1366,-	1492,-
LK 70	1191,-	1263,-	1447,-	1580,-
LK 80	1263,-	1334,-	1528,-	1672,-
LK 90	1263,-	1334,-	1528,-	1672,-
LK 100	1359,-	1443,-	1652,-	1808,-
LK 110	1481,-	1580,-	1810,-	1979,-
LK 120	1607,-	1719,-	1967,-	2152,-
Preis bei Lederzugabe	778,-	827,-	941,-	992,-
Bedarf uni	4,5 m ²	5,0 m ²	5,5 m ²	6,0 m ²

Gegen Aufpreis:

Best.-Nr.	UT1	UT1	UT1	UT1
Sitztiefe + 3 cm	32,-	32,-	32,-	32,-
Best.-Nr.	BX1	BX2	BX3	BX4
Boxspring	66,-	73,-	79,-	86,-

Achtung:
Alle Höhenangaben beziehen sich auf die Fußhöhe 10 cm.

Achtung:
Alle Breitenangaben beziehen sich auf die Armlehnenvarianten SA, SB, SI und SJ.

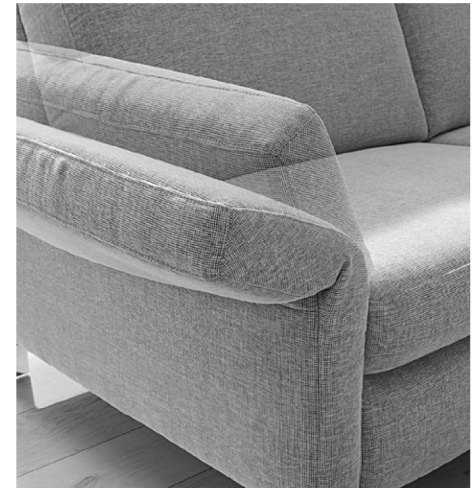

Kissen und Zubehör finden Sie in der Preis- und Typenliste MR 2999.

Anreihenelemente				
Rücken Hoch + ca. 5 cm				
Maße sind ca.-Maße	B 120, H 85, SH 42, T 91 cm	B 140, H 85, SH 42, T 91 cm	B 160, H 85, SH 42, T 91 cm	B 180, H 85, SH 42, T 91 cm
Artikel	Anreihenelement, 2-sitzig, ohne Armlehne	Anreihenelement, 2-sitzig, ohne Armlehne	Anreihenelement, 2-sitzig, ohne Armlehne	Anreihenelement, 2-sitzig, ohne Armlehne
Best.-Nr. 17070	NH60K	NH70K	NH80K	NH90K

Stoffgruppen

SK 10	1274,-	1526,-	1603,-	1680,-
SK 20	1312,-	1599,-	1678,-	1753,-
SK 30	1312,-	1599,-	1678,-	1753,-
SK 40	1336,-	1629,-	1708,-	1789,-
SK 50	1355,-	1665,-	1738,-	1808,-
SK 60	1355,-	1665,-	1738,-	1808,-
SK 70	1439,-	1806,-	1881,-	1947,-
SK 80	1439,-	1806,-	1881,-	1947,-
SK 90	1571,-	2024,-	2095,-	2159,-
SK 100	1571,-	2024,-	2095,-	2159,-
SK 110	1571,-	2024,-	2095,-	2159,-
SK 120	1857,-	2475,-	2554,-	2621,-
Preis bei Stoffzugabe	1235,-	1479,-	1558,-	1631,-
Bedarf uni (B 140 cm)	5,5 lfm	9,0 lfm	9,5 lfm	9,5 lfm

JAB

0	1355,-	1665,-	1738,-	1808,-
1	1439,-	1806,-	1881,-	1947,-
2	1571,-	2024,-	2095,-	2159,-

Ledergruppen

LK 10	1571,-	1768,-	1902,-	2076,-
LK 20	1642,-	1862,-	2007,-	2182,-
LK 30	1710,-	1952,-	2116,-	2294,-
LK 40	1793,-	2043,-	2212,-	2400,-
LK 50	1862,-	2138,-	2323,-	2509,-
LK 60	2007,-	2296,-	2505,-	2717,-
LK 70	2127,-	2430,-	2653,-	2881,-
LK 80	2242,-	2565,-	2800,-	3048,-
LK 90	2242,-	2565,-	2800,-	3048,-
LK 100	2426,-	2768,-	3037,-	3309,-
LK 110	2648,-	3029,-	3332,-	3629,-
LK 120	2877,-	3287,-	3627,-	3954,-
Preis bei Lederzugabe	1359,-	1629,-	1710,-	1796,-
Bedarf uni	11,0 m²	12,5 m²	14,0 m²	16,0 m²

Gegen Aufpreis:

Best.-Nr.	UT2	UT2	UT2	UT2
Sitztiefe + 3 cm	66,-	66,-	66,-	66,-
Best.-Nr.	BX5	BX7	BX9	BX10
Boxspring	126,-	139,-	156,-	171,-

Systemprogramm mit großer Typen- und Maßvielfalt bei Sofas, Anreihenelementen, Longchairs, Ecksofas und Hocker. 10 Armlehnenvarianten, 5 Fußformen, 3 Sitzqualitäten, 3 Sitzhöhen, 2 Sitztiefen und 2 Rückenhöhen. Gegen Aufpreis sind die Armlehnentypen SW, SY, SX und SZ mit klappbaren Armlehnen lieferbar.

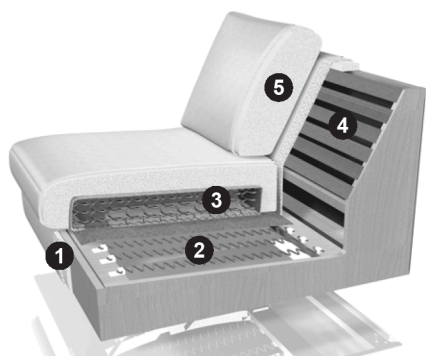

RG = Raumgewicht / ST = Stauchhärte

- ① Gestell: Buche-Holzkonstruktion.
- ② Unterfederung Sitz: Dauerelastische Wellenfedern.
- ③ Polsteraufbau Sitz: Polyätherschaum mit eingearbeitetem Federkern und Diolenabdeckung (Soft RG 35/ST 36 oder Basic RG 35/ST 55).
- ④ Unterfederung Rücken: Polstergurte.
- ⑤ Polsteraufbau Rücken: Polyätherschaum, Diolen (Soft RG 25/ST 15 oder Basic RG 25/ST 26) – wenn im Sitz Boxspring gewählt wurde, wird der Rücken in der festen (Basic-) Ausführung geliefert.

Gegen Aufpreis kann eine Boxspring-Federung bestellt werden. Das komplette innere Untergestell mit der Nosagfederung wird nach unten versetzt, um einen Bonellfederkern einbauen zu können. Darauf aufgelegt wird ein Sitzschaum/-kissen, in welchem ein Federkern eingearbeitet ist.

Achtung:
Alle Höhenangaben beziehen sich auf die Fußhöhe 10 cm.

Achtung:
Alle Breitenangaben beziehen sich auf die Armlehnenvarianten SA, SB, SI und SJ.

Kissen und Zubehör finden Sie in der Preis- und Typenliste MR 2999.

Anreihsofas				
Rücken Hoch + ca. 5 cm				
Maße sind ca.-Maße	B 72, H 85, SH 42, T 91 cm	B 82, H 85, SH 42, T 91 cm	B 92, H 85, SH 42, T 91 cm	B 102, H 85, SH 42, T 91 cm
Artikel	Anreihsofa, 1-sitzig, Armlehne rechts (Abb.) oder links	Anreihsofa, 1-sitzig, Armlehne rechts (Abb.) oder links	Anreihsofa, 1-sitzig, Armlehne rechts (Abb.) oder links	Anreihsofa, 1-sitzig, Armlehne rechts (Abb.) oder links
Best.-Nr. 17070	MH60R (re.) MH60L (li.)	MH70R (re.) MH70L (li.)	MH80R (re.) MH80L (li.)	MH90R (re.) MH90L (li.)

Stoffgruppen				
SK 10	951,-	1035,-	1099,-	1146,-
SK 20	998,-	1097,-	1152,-	1206,-
SK 30	998,-	1097,-	1152,-	1206,-
SK 40	1011,-	1124,-	1182,-	1233,-
SK 50	1032,-	1148,-	1210,-	1250,-
SK 60	1032,-	1148,-	1210,-	1250,-
SK 70	1133,-	1268,-	1330,-	1374,-
SK 80	1133,-	1268,-	1330,-	1374,-
SK 90	1272,-	1445,-	1505,-	1554,-
SK 100	1272,-	1445,-	1505,-	1554,-
SK 110	1272,-	1445,-	1505,-	1554,-
SK 120	1569,-	1813,-	1868,-	1915,-
Preis bei Stoffzugabe	923,-	1002,-	1064,-	1109,-
Bedarf uni (B 140 cm)	2,5 lfm	3,5 lfm	3,5 lfm	3,5 lfm

JAB				
0	1032,-	1148,-	1210,-	1250,-
1	1133,-	1268,-	1330,-	1374,-
2	1272,-	1445,-	1505,-	1554,-

Ledergruppen				
LK 10	1186,-	1268,-	1366,-	1445,-
LK 20	1253,-	1340,-	1443,-	1528,-
LK 30	1327,-	1415,-	1515,-	1614,-
LK 40	1389,-	1486,-	1597,-	1704,-
LK 50	1460,-	1565,-	1672,-	1793,-
LK 60	1586,-	1704,-	1825,-	1952,-
LK 70	1680,-	1808,-	1939,-	2076,-
LK 80	1776,-	1911,-	2052,-	2195,-
LK 90	1776,-	1911,-	2052,-	2195,-
LK 100	1932,-	2082,-	2232,-	2390,-
LK 110	2125,-	2294,-	2460,-	2633,-
LK 120	2317,-	2505,-	2689,-	2879,-
Preis bei Lederzugabe	1011,-	1103,-	1171,-	1225,-
Bedarf uni	4,5 m ²	5,0 m ²	5,5 m ²	6,0 m ²

Gegen Aufpreis:				
Best.-Nr.	UT1	UT1	UT1	UT1
Sitztiefe + 3 cm	32,-	32,-	32,-	32,-
Best.-Nr.	BX1	BX2	BX3	BX4
Boxspring	66,-	73,-	79,-	86,-



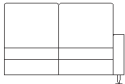
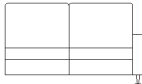
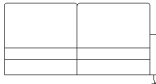
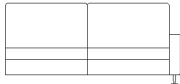

Anreihsofas				
Rücken Hoch + ca. 5 cm				
Maße sind ca.-Maße	B 132, H 85, SH 42, T 91 cm	B 152, H 85, SH 42, T 91 cm	B 172, H 85, SH 42, T 91 cm	B 192, H 85, SH 42, T 91 cm
Artikel	Anreihsofa, 2-sitzig, Armlehne rechts (Abb.) oder links	Anreihsofa, 2-sitzig, Armlehne rechts (Abb.) oder links	Anreihsofa, 2-sitzig, Armlehne rechts (Abb.) oder links	Anreihsofa, 2-sitzig, Armlehne rechts (Abb.) oder links
Best.-Nr. 17070	NH60R (re.) NH60L (li.)	NH70R (re.) NH70L (li.)	NH80R (re.) NH80L (li.)	NH90R (re.) NH90L (li.)

Stoffgruppen

SK 10	1456,-	1697,-	1766,-	1840,-
SK 20	1528,-	1798,-	1864,-	1941,-
SK 30	1528,-	1798,-	1864,-	1941,-
SK 40	1558,-	1836,-	1909,-	1977,-
SK 50	1597,-	1887,-	1960,-	2028,-
SK 60	1597,-	1887,-	1960,-	2028,-
SK 70	1742,-	2090,-	2155,-	2223,-
SK 80	1742,-	2090,-	2155,-	2223,-
SK 90	1964,-	2392,-	2456,-	2522,-
SK 100	1964,-	2392,-	2456,-	2522,-
SK 110	1964,-	2392,-	2456,-	2522,-
SK 120	2426,-	3003,-	3076,-	3142,-
Preis bei Stoffzugabe	1411,-	1646,-	1712,-	1785,-
Bedarf uni (B 140 cm)	6,0 lfm	9,0 lfm	9,5 lfm	9,5 lfm

JAB

0	1597,-	1887,-	1960,-	2028,-
1	1742,-	2090,-	2155,-	2223,-
2	1964,-	2392,-	2456,-	2522,-

Ledergruppen

LK 10	1857,-	1977,-	2135,-	2356,-
LK 20	1962,-	2095,-	2253,-	2497,-
LK 30	2061,-	2212,-	2370,-	2640,-
LK 40	2167,-	2323,-	2497,-	2770,-
LK 50	2272,-	2437,-	2612,-	2913,-
LK 60	2467,-	2642,-	2845,-	3176,-
LK 70	2614,-	2798,-	3014,-	3371,-
LK 80	2766,-	2960,-	3191,-	3567,-
LK 90	2766,-	2960,-	3191,-	3567,-
LK 100	3003,-	3215,-	3463,-	3884,-
LK 110	3309,-	3535,-	3809,-	4277,-
LK 120	3604,-	3854,-	4157,-	4675,-
Preis bei Lederzugabe	1554,-	1808,-	1883,-	1962,-
Bedarf uni	11,0 m ²	12,5 m ²	14,0 m ²	16,0 m ²

Gegen Aufpreis:

Best.-Nr.	UT2	UT2	UT2	UT2
Sitztiefe + 3 cm	66,-	66,-	66,-	66,-
Best.-Nr.	BX5	BX7	BX9	BX10
Boxspring	126,-	139,-	156,-	171,-

Systemprogramm mit großer Typen- und Maßvielfalt bei Sofas, Anreihenelementen, Longchairs, Ecksofas und Hocker. 10 Armlehnenvarianten, 5 Fußformen, 3 Sitzqualitäten, 3 Sitzhöhen, 2 Sitztiefen und 2 Rückenhöhen. Gegen Aufpreis sind die Armlehtypen SW, SY, SX und SZ mit klappbaren Armlehnen lieferbar.

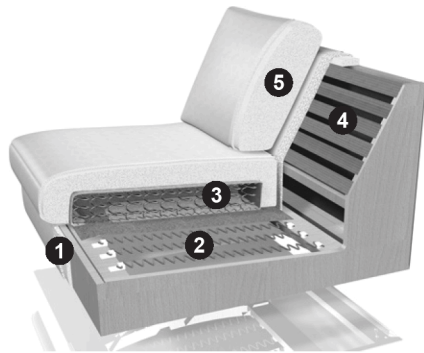

RG = Raumgewicht / ST = Stauchhärte

- ① Gestell: Buche-Holzkonstruktion.
- ② Unterfederung Sitz: Dauerelastische Wellenfedern.
- ③ Polsteraufbau Sitz: Polyätherschaum mit eingearbeitetem Federkern und Diolenabdeckung (Soft RG 35/ST 36 oder Basic RG 35/ST 55).
- ④ Unterfederung Rücken: Polstergurte.
- ⑤ Polsteraufbau Rücken: Polyätherschaum, Diolen (Soft RG 25/ST 15 oder Basic RG 25/ST 26) – wenn im Sitz Boxspring gewählt wurde, wird der Rücken in der festen (Basic-) Ausführung geliefert.

Gegen Aufpreis kann eine Boxspring-Federung bestellt werden. Das komplette innere Untergestell mit der Nosagfederung wird nach unten versetzt, um einen Bonellfederkern einbauen zu können. Darauf aufgelegt wird ein Sitzschaum/-kissen, in welchem ein Federkern eingearbeitet ist.

Achtung:
Alle Höhenangaben beziehen sich auf die Fußhöhe 10 cm.

Achtung:
Alle Breitenangaben beziehen sich auf die Armlehnvarianten SA, SB, SI und SJ.

Kissen und Zubehör finden Sie in der Preis- und Typenliste MR 2999.

Ecksofas mit festem Hocker				
Rücken Hoch + ca. 5 cm				
Maße sind ca.-Maße	B 91, H 85, SH 42, T 218 cm	B 91, H 85, SH 42, T 228 cm	B 91, H 85, SH 42, T 238 cm	B 91, H 85, SH 42, T 248 cm
Artikel	Ecksofa, fester Hocker rechts (Abb.) oder links	Ecksofa, fester Hocker rechts (Abb.) oder links	Ecksofa, fester Hocker rechts (Abb.) oder links	Ecksofa, fester Hocker rechts (Abb.) oder links
Best.-Nr. 17070	EC60R (re.) EC60L (li.)	EC70R (re.) EC70L (li.)	EC80R (re.) EC80L (li.)	EC90R (re.) EC90L (li.)

Stoffgruppen

SK 10	2276,-	2343,-	2458,-	2522,-
SK 20	2362,-	2439,-	2567,-	2633,-
SK 30	2362,-	2439,-	2567,-	2633,-
SK 40	2396,-	2477,-	2614,-	2678,-
SK 50	2422,-	2505,-	2659,-	2727,-
SK 60	2422,-	2505,-	2659,-	2727,-
SK 70	2574,-	2676,-	2864,-	2954,-
SK 80	2574,-	2676,-	2864,-	2954,-
SK 90	2819,-	2941,-	3181,-	3283,-
SK 100	2819,-	2941,-	3181,-	3283,-
SK 110	2819,-	2941,-	3181,-	3283,-
SK 120	3345,-	3516,-	3865,-	4001,-
Preis bei Stoffzugabe	2210,-	2274,-	2383,-	2445,-
Bedarf uni (B 140 cm)	7,5 lfm	8,5 lfm	9,0 lfm	9,0 lfm

JAB

0	2422,-	2505,-	2659,-	2727,-
1	2574,-	2676,-	2864,-	2954,-
2	2819,-	2941,-	3181,-	3283,-

Ledergruppen

LK 10	2834,-	2909,-	3012,-	3093,-
LK 20	2980,-	3072,-	3174,-	3264,-
LK 30	3127,-	3232,-	3335,-	3435,-
LK 40	3275,-	3384,-	3499,-	3604,-
LK 50	3424,-	3546,-	3662,-	3779,-
LK 60	3698,-	3835,-	3961,-	4095,-
LK 70	3916,-	4063,-	4202,-	4339,-
LK 80	4142,-	4284,-	4440,-	4587,-
LK 90	4142,-	4284,-	4440,-	4587,-
LK 100	4491,-	4651,-	4814,-	4978,-
LK 110	4923,-	5102,-	5286,-	5470,-
LK 120	5361,-	5555,-	5761,-	5964,-
Preis bei Lederzugabe	2430,-	2503,-	2623,-	2693,-
Bedarf uni	14,0 m ²	14,5 m ²	15,0 m ²	16,0 m ²

Gegen Aufpreis:

Best.-Nr.	UT3	UT3	UT3	UT3
Sitztiefe + 3 cm	98,-	98,-	98,-	98,-
Best.-Nr.	BX11	BX12	BX13	BX14
Boxspring	192,-	203,-	222,-	233,-





Longchairs				
Rücken Hoch + ca. 5 cm				
Maße sind ca.-Maße	B 76, H 85, SH 42, T 167 cm	B 86, H 85, SH 42, T 167 cm	B 96, H 85, SH 42, T 187 cm	B 106, H 85, SH 42, T 187 cm
Artikel	Longchair, Armlehne rechts (Abb.) oder links	Longchair, Armlehne rechts (Abb.) oder links	Longchair, Armlehne rechts (Abb.) oder links	Longchair, Armlehne rechts (Abb.) oder links
Best.-Nr. 17070	KH60R (re.) KH60L (li.)	KH70R (re.) KH70L (li.)	KH80R (re.) KH80L (li.)	KH90R (re.) KH90L (li.)

Stoffgruppen

SK 10	1404,-	1475,-	1748,-	1802,-
SK 20	1466,-	1554,-	1825,-	1881,-
SK 30	1466,-	1554,-	1825,-	1881,-
SK 40	1494,-	1582,-	1862,-	1915,-
SK 50	1526,-	1614,-	1900,-	1915,-
SK 60	1526,-	1614,-	1900,-	1915,-
SK 70	1667,-	1768,-	2056,-	2105,-
SK 80	1667,-	1768,-	2056,-	2105,-
SK 90	1868,-	2007,-	2298,-	2341,-
SK 100	1868,-	2007,-	2298,-	2341,-
SK 110	1868,-	2007,-	2298,-	2341,-
SK 120	2304,-	2480,-	2789,-	2843,-
Preis bei Stoffzugabe	1362,-	1432,-	1697,-	1746,-
Bedarf uni (B 140 cm)	3,5 lfm	5,5 lfm	5,5 lfm	5,5 lfm

JAB

0	1526,-	1614,-	1900,-	1915,-
1	1667,-	1768,-	2056,-	2105,-
2	1868,-	2007,-	2298,-	2341,-

Ledergruppen

LK 10	1678,-	1766,-	2105,-	2214,-
LK 20	1770,-	1864,-	2223,-	2332,-
LK 30	1868,-	1964,-	2336,-	2450,-
LK 40	1960,-	2061,-	2445,-	2571,-
LK 50	2052,-	2159,-	2561,-	2691,-
LK 60	2217,-	2338,-	2766,-	2924,-
LK 70	2358,-	2484,-	2926,-	3091,-
LK 80	2492,-	2629,-	3089,-	3255,-
LK 90	2492,-	2629,-	3089,-	3255,-
LK 100	2704,-	2854,-	3339,-	3527,-
LK 110	2975,-	3134,-	3662,-	3869,-
LK 120	3238,-	3418,-	3980,-	4211,-
Preis bei Lederzugabe	1501,-	1575,-	1866,-	1922,-
Bedarf uni	6,5 m ²	7,5 m ²	9,0 m ²	9,5 m ²

Gegen Aufpreis:

Best.-Nr.	UT1	UT1	UT1	UT1
Sitztiefe + 3 cm	32,-	32,-	32,-	32,-
Best.-Nr.	BX5	BX7	BX9	BX10
Boxspring	126,-	139,-	156,-	171,-

Systemprogramm mit großer Typen- und Maßvielfalt bei Sofas, Anreihenelementen, Longchairs, Ecksofas und Hocker. 10 Armlehnvarianten, 5 Fußformen, 3 Sitzqualitäten, 3 Sitzhöhen, 2 Sitztiefen und 2 Rückenhöhen. Gegen Aufpreis sind die Armlehnvarianten SW, SY, SX und SZ mit klappbaren Armlehnen lieferbar.

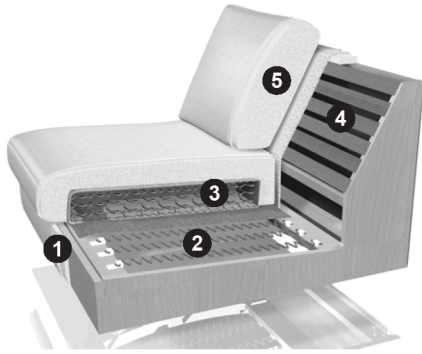

RG = Raumgewicht / ST = Stauchhärte

- ① Gestell: Buche-Holzkonstruktion.
- ② Unterfederung Sitz: Dauerelastische Wellenfedern.
- ③ Polsteraufbau Sitz: Polyätherschaum mit eingearbeitetem Federkern und Diolenabdeckung (Soft RG 35/ST 36 oder Basic RG 35/ST 55).
- ④ Unterfederung Rücken: Polstergurte.
- ⑤ Polsteraufbau Rücken: Polyätherschaum, Diolen (Soft RG 25/ST 15 oder Basic RG 25/ST 26) – wenn im Sitz Boxspring gewählt wurde, wird der Rücken in der festen (Basic-) Ausführung geliefert.

Gegen Aufpreis kann eine Boxspring-Federung bestellt werden. Das komplette innere Untergestell mit der Nosagfederung wird nach unten versetzt, um einen Bonellfederkern einbauen zu können. Darauf aufgelegt wird ein Sitzschaum/-kissen, in welchem ein Federkern eingearbeitet ist.

Spitzecke, Eckteil				
Rücken Hoch + ca. 5 cm				
Maße sind ca.-Maße	B 94, H 85, SH 42, T 94 cm	B 102, H 85, SH 42, T 102 cm		
Artikel	Spitzecke	Eckteil		
Best.-Nr. 17070	EH	ETH		

Stoffgruppen				
SK 10	1357,-	1419,-		
SK 20	1413,-	1475,-		
SK 30	1411,-	1475,-		
SK 40	1434,-	1492,-		
SK 50	1445,-	1507,-		
SK 60	1445,-	1507,-		
SK 70	1541,-	1612,-		
SK 80	1541,-	1612,-		
SK 90	1704,-	1766,-		
SK 100	1704,-	1766,-		
SK 110	1704,-	1766,-		
SK 120	2031,-	2103,-		
Preis bei Stoffzugabe	1317,-	1377,-		
Bedarf uni (B 140 cm)	5,0 lfm	5,0 lfm		

JAB				
0	1445,-	1507,-		
1	1541,-	1612,-		
2	1704,-	1766,-		

Ledergruppen				
LK 10	1595,-	1699,-		
LK 20	1669,-	1768,-		
LK 30	1742,-	1843,-		
LK 40	1813,-	1926,-		
LK 50	1887,-	1996,-		
LK 60	2022,-	2144,-		
LK 70	2135,-	2268,-		
LK 80	2253,-	2392,-		
LK 90	2253,-	2392,-		
LK 100	2428,-	2578,-		
LK 110	2644,-	2811,-		
LK 120	2864,-	3044,-		
Preis bei Lederzugabe	1445,-	1513,-		
Bedarf uni	7,5 m ²	8,5 m ²		

Gegen Aufpreis:				
Best.-Nr.	UT2	UT2		
Sitztiefe + 3 cm	66,-	66,-		
Best.-Nr.	BX3	BX4		
Boxspring	79,-	86,-		

Achtung:
Alle Höhenangaben beziehen sich auf die Fußhöhe 10 cm.

Kufenausführung F 1B:
Die Metallkufen sind aus Fertigungsgründen bei den Hockern nicht möglich, dafür werden Füße in Kufenoptik angebaut.



Hocker, Seitenteilkissen, Kopfstütze						
Maße sind ca.-Maße	B 60, H 42, T 60 cm	B 70, H 42, T 60 cm	B 120, H 42, T 60 cm	B 140, H 42, T 60 cm	50 x 45 cm	B 51, H 24, T 12 cm
Artikel	Hocker	Hocker	Hocker	Hocker	Seitenteilkissen	Kopfstütze, schwarz pulverbeschichtet
Best.-Nr. 17070	G60	G70	G120	G140	U	U92

Stoffgruppen

SK 10	492,-	543,-	675,-	774,-	96,-	212,-
SK 20	519,-	573,-	708,-	799,-	107,-	222,-
SK 30	519,-	573,-	708,-	799,-	107,-	222,-
SK 40	524,-	579,-	718,-	819,-	109,-	227,-
SK 50	528,-	586,-	727,-	827,-	118,-	227,-
SK 60	528,-	586,-	727,-	827,-	118,-	227,-
SK 70	564,-	633,-	787,-	902,-	133,-	242,-
SK 80	564,-	633,-	787,-	902,-	133,-	242,-
SK 90	605,-	695,-	872,-	1002,-	171,-	267,-
SK 100	605,-	695,-	872,-	1002,-	171,-	267,-
SK 110	605,-	695,-	872,-	1002,-	171,-	267,-
SK 120	718,-	829,-	1043,-	1231,-	231,-	312,-
Preis bei Stoffzugabe	477,-	528,-	656,-	755,-	94,-	203,-
Bedarf uni (B 140 cm)	1,5 lfm	2,0 lfm	2,5 lfm	3,0 lfm	1,0 lfm	1,0 lfm

JAB

0	528,-	586,-	727,-	827,-	118,-	227,-
1	564,-	633,-	787,-	902,-	133,-	242,-
2	605,-	695,-	872,-	1002,-	171,-	267,-

Ledergruppen

LK 10	586,-	643,-	842,-	936,-	109,-	231,-
LK 20	616,-	673,-	889,-	994,-	122,-	242,-
LK 30	646,-	703,-	934,-	1043,-	130,-	254,-
LK 40	675,-	735,-	983,-	1099,-	137,-	267,-
LK 50	703,-	767,-	1030,-	1152,-	147,-	280,-
LK 60	752,-	814,-	1112,-	1244,-	162,-	293,-
LK 70	795,-	870,-	1178,-	1327,-	180,-	295,-
LK 80	840,-	921,-	1242,-	1400,-	190,-	299,-
LK 90	840,-	921,-	1242,-	1400,-	190,-	299,-
LK 100	902,-	998,-	1344,-	1522,-	209,-	310,-
LK 110	990,-	1092,-	1475,-	1674,-	235,-	327,-
LK 120	1064,-	1182,-	1607,-	1823,-	259,-	340,-
Preis bei Lederzugabe	526,-	581,-	720,-	827,-	103,-	229,-
Bedarf uni	2,5 m²	3,0 m²	4,0 m²	4,5 m²	1,5 m²	1,0 m²

Gegen Aufpreis:

Best.-Nr.	RO	RO	RO	RO	-	-
Sitztiefe + 3 cm	133,-	133,-	133,-	133,-	-	-
Best.-Nr.	BX1	BX2	BX5	BX7	-	-
Boxspring	66,-	73,-	126,-	139,-	-	-

Systemprogramm mit großer Typen- und Maßvielfalt bei Sofas, Anreihenelementen, Longchairs, Ecksofas und Hocker. 10 Armlehnvarianten, 5 Fußformen, 3 Sitzqualitäten, 3 Sitzhöhen, 2 Sitztiefen und 2 Rückenhöhen. Gegen Aufpreis sind die Armlehnvarianten SW, SY, SX und SZ mit klappbaren Armlehnen lieferbar.

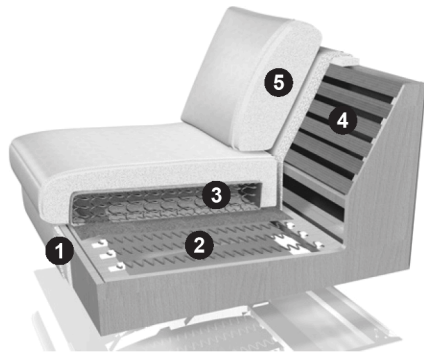

RG = Raumgewicht / ST = Stauchhärte

- ① Gestell: Buche-Holzkonstruktion.
- ② Unterfederung Sitz: Dauerelastische Wellenfedern.
- ③ Polsteraufbau Sitz: Polyätherschaum mit eingearbeitetem Federkern und Diolenabdeckung (Soft RG 35/ST 36 oder Basic RG 35/ST 55).
- ④ Unterfederung Rücken: Polstergurte.
- ⑤ Polsteraufbau Rücken: Polyätherschaum, Diolen (Soft RG 25/ST 15 oder Basic RG 25/ST 26) – wenn im Sitz Boxspring gewählt wurde, wird der Rücken in der festen (Basic-) Ausführung geliefert.

Gegen Aufpreis kann eine Boxspring-Federung bestellt werden. Das komplette innere Untergestell mit der Nosagfederung wird nach unten versetzt, um einen Bonellfederkern einbauen zu können. Darauf aufgelegt wird ein Sitzschaum/-kissen, in welchem ein Federkern eingearbeitet ist.

Achtung:
Alle Höhenangaben beziehen sich auf die Fußhöhe 10 cm.

Achtung:
Alle Breitenangaben beziehen sich auf die Armlehnvarianten SA, SB, SI und SJ.

Kissen und Zubehör finden Sie in der Preis- und Typenliste MR 2999.

Zusammenstellungen			
Maße sind ca.-Maße	235 x 255 cm	255 x 275 cm	275 x 295 cm
Artikel	Sofa, 2-sitzig – Sofa, 2-sitzig	Sofa, 2-sitzig – Sofa, 2-sitzig	Sofa, 2-sitzig – Sofa, 2-sitzig
Best.-Nr. 17070	N60 – N70	N70 – N80	N80 – N90

Stoffgruppen

SK 10	3362,-	3602,-	3830,-
SK 20	3531,-	3800,-	4036,-
SK 30	3531,-	3800,-	4036,-
SK 40	3610,-	3880,-	4113,-
SK 50	3689,-	3971,-	4202,-
SK 60	3689,-	3971,-	4202,-
SK 70	4040,-	4367,-	4602,-
SK 80	4040,-	4367,-	4602,-
SK 90	4574,-	4968,-	5213,-
SK 100	4574,-	4968,-	5213,-
SK 110	4574,-	4968,-	5213,-
SK 120	5673,-	6197,-	6474,-
Preis bei Stoffzugabe	3262,-	3495,-	3713,-
Bedarf uni (B 140 cm)	14,5 lfm	18,0 lfm	18,0 lfm

JAB

0	3689,-	3971,-	4202,-
1	4040,-	4367,-	4602,-
2	4574,-	4968,-	5213,-

Ledergruppen

LK 10	4053,-	4470,-	4918,-
LK 20	4322,-	4754,-	5239,-
LK 30	4591,-	5038,-	5558,-
LK 40	4989,-	5399,-	5861,-
LK 50	5258,-	5686,-	6177,-
LK 60	5748,-	6231,-	6780,-
LK 70	6113,-	6622,-	7206,-
LK 80	6470,-	7005,-	7629,-
LK 90	6470,-	7005,-	7629,-
LK 100	7060,-	7642,-	8330,-
LK 110	7798,-	8450,-	9215,-
LK 120	8537,-	9249,-	10104,-
Preis bei Lederzugabe	3582,-	3841,-	4083,-
Bedarf uni	23,5 m ²	26,5 m ²	29,5 m ²

Gegen Aufpreis:

Best.-Nr.	UT2 – UT2	UT2 – UT2	UT2 – UT2
Sitztiefe + 3 cm	135,-	135,-	135,-
Best.-Nr.	BX5 – BX7	BX7 – BX9	BX9 – BX10
Boxspring	267,-	295,-	327,-

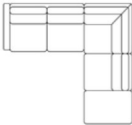
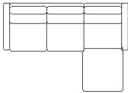

Zusammenstellungen		
Maße sind ca.-Maße	243 x 228 cm	238 x 167 cm
Artikel	Anreihsofa, 2-sitzig, Armlehne links – Ecksofa, fester Hocker rechts	Anreihsofa, 2-sitzig, Armlehne links – Anreihenelement, 2-sitzig, fester Hocker rechts
Best.-Nr. 17070	N70L – EG70R (Abb.) EG70L – N70R (spiegelbildlich)	N70L – K70R (Abb.) K70L – N70R (spiegelbildlich)

Stoffgruppen

SK 10	3798,- (VZ)	3076,-
SK 20	4078,-	3258,-
SK 30	4078,-	3258,-
SK 40	4157,-	3324,-
SK 50	4234,-	3409,-
SK 60	4234,-	3409,-
SK 70	4611,-	3764,-
SK 80	4611,-	3764,-
SK 90	5181,-	4305,-
SK 100	5181,-	4305,-
SK 110	5181,-	4305,-
SK 120	6365,-	5393,-
Preis bei Stoffzugabe	3768,-	2982,-
Bedarf uni (B 140 cm)	17,0 lfm	14,5 lfm

JAB

0	4234,-	3409,-
1	4611,-	3764,-
2	5181,-	4305,-

Ledergruppen

LK 10	4735,-	3642,-
LK 20	5008,-	3860,-
LK 30	5280,-	4080,-
LK 40	5543,-	4281,-
LK 50	5820,-	4502,-
LK 60	6316,-	4893,-
LK 70	6701,-	5190,-
LK 80	7086,-	5493,-
LK 90	7086,-	5493,-
LK 100	7704,-	5972,-
LK 110	8473,-	6577,-
LK 120	9249,-	7182,-
Preis bei Lederzugabe	4145,-	3281,-
Bedarf uni	26,0 m ²	20,5 m ²

Gegen Aufpreis:

Best.-Nr.	UT2 – UT3	UT2 – UT1
Sitztiefe + 3 cm	165,-	98,-
Best.-Nr.	BX7 – BX12	BX7 – BX7
Boxspring	344,-	280,-

Bestellschein

* Gegen Aufpreis (siehe Seite 6 und Typenplan).

5 verschiedene Fußvarianten (seitenteilabhängig)

Der Metallfuß F C3 ist in verschiedenen Metallfarben (siehe Seite 4) lieferbar.



- F 1F F 70 F 2M F C3 F 1B RO

10 Armlehnvarianten

Bodenfrei, auf Füßen



- SA SC SE * SG * SI
 12 cm breit 29 (+ 17) cm br. 20 (+ 8) cm br. 22 (+ 10) cm br. 12 cm breit

Durchgehend



- SB SD SF * SH * SJ
 12 cm breit 29 (+ 17) cm br. 20 (+ 8) cm br. 22 (+ 10) cm br. 12 cm breit

4 Funktions-Armlehnvarianten

Bodenfrei, auf Füßen



- SW * SY *
 23 (+ 11) cm breit 22 (+ 10) cm breit

Durchgehend



- SX * SZ *
 23 (+ 11) cm breit 22 (+ 10) cm breit

3 Sitzqualitäten

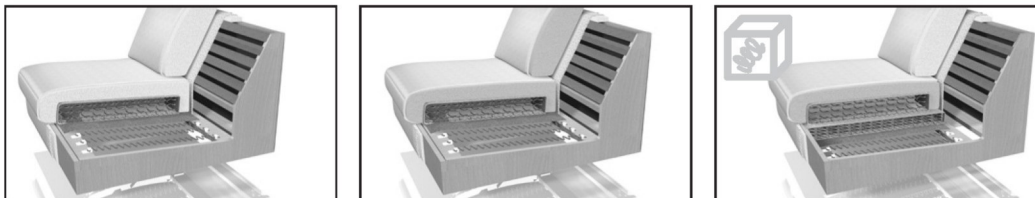

- Basic Soft Boxspring *

3 Sitzhöhen



- 42 cm 44 cm 47 cm

Sitzhöhe: Gesamthöhe:
 42 cm 80/85 cm
 44 cm 82/87 cm
 47 cm 85/90 cm

2 Rückenhöhen



- Standard (80 cm) Hoch (+ ca. 5 cm)

2 Sitztiefen



- Standard (52 cm) Tief* (+ ca. 3 cm)



Musterring

Musterring International
Josef Höner GmbH & Co. KG
Hauptstr. 134-140
33378 Rheda-Wiedenbrück

- Tel.: +49 (0)5242 592-01
- E-Mail: service@musterring.de
- Web / Blog: www.musterring.com
- Instagram: www.instagram.com/Musterring
- Facebook: www.facebook.com/Musterring