

Musterring KIANA



Musterring

KIANA

PREIS- UND TYPENLISTE

du
bist
zuhause_



D 20260401RMWMMR – Band 1b – gültig ab 01.04.2026

- Wegen unterschiedlicher MwSt.-Sätze, Transport- und Abwicklungskosten hat außerhalb Deutschlands die jeweilige nationale Preisliste Gültigkeit. Diese Preisliste ist inkl. der gesetzlichen MwSt.
- Produktveränderungen und Qualitätsverbesserungen im Sinne des technischen Fortschrittes oder zum Erhalt der Lieferfähigkeit (Form/Farbe/Funktion usw.) bzw. die Korrektur von irrtümlichen Angaben behalten wir uns vor.
- Planbar mit Planungs-Software *furnplan*.





Musterring

dein Partner für ein Zuhause,
das so einzigartig ist wie du selbst

Für alle größeren Programme sind Prospekte erhältlich, für komplexe Programme hält Musterring detaillierte Montageanleitungen bereit. Auch der Blick ins Internet lohnt sich: Unter www.musterring.com findet sich eine Fülle an hilfreichen Informationen.



Unser Service

Wir wollen, dass dein Zuhause perfekt wird. Deshalb sind wir am Service-telefon und an 550 Standorten weltweit für dich da. Und unser CAD-Planungs-service hilft dir gern bei deiner Wunscheinrichtung.



Unsere Nachhaltigkeit

Wir übernehmen Verantwortung: für dich, für uns, für unseren Planeten. Deshalb setzen wir auf ressourceneffiziente Produktionsmethoden ohne lange Lieferketten und Lagerhaltung.

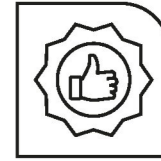

Unsere Qualität

Wer sich einmal sein Lieblings-Zuhause eingerichtet hat, der möchte es möglichst lang genießen. Hier kommt unsere Leidenschaft für Qualität ins Spiel: Wir prüfen unsere Produkte ausgiebig, bevor wir sie dir anbieten. Das verbrieft wir mit dem Musterring Garantiezertifikat und einer Garantie von 5 Jahren.

Du hast Fragen zur Kollektion oder Qualität?

Du benötigst Stoffmuster oder Info-Materialien?

Unser Service hilft gerne weiter:

Telefon:
+49 (0)5242 592260
E-Mail:
service@musterring.de

Erreichbar montags bis freitags von 08:00–17:00 Uhr



Deine Individualität

Wir finden, ein Zuhause sollte man ganz nach seinen Vorstellungen gestalten können. Dafür steht dir bei uns eine ganze Welt an Farben, Formen und Materialien zur Verfügung. Werde zum Designer deines eigenen Wohn-Ichs.



Deine Möbelpflege

Wir möchten, dass du lange Freude an deinen Möbeln hast. Deshalb halten wir unter www.musterring-care.com eine große Auswahl an Pflegemitteln bereit – alle dermatologisch getestet und gesundheitlich unbedenklich.



Ausführungen

Fronten:

- PG 1: Kernbuche massiv
- PG 2: Eiche massiv, Farbton sand
- Asteiche massiv

Korpus außen:

- PG 1: Kernbuche furniert
- PG 2: Eiche furniert, Farbton sand
- Asteiche furniert

In folgenden Lack-Ausführungen zusätzlich lieferbar sind:

- Wangensystem (Wangen, Zwischenbauböden, Regalrückwände, Schreibplatten, Schubkasteneinsatz)
- Metallwandborde
- Tischplatten und Gestelle der Couchtische mit runder Platte, Couchtische mit Kufen und Couchtische/Esstische LINE, Tischplatten der Esstische mit runder Platte
- abweichende Rückwandfarbe
- PG 1: Lack weiß
- Lack wollweiß
- Lack crema
- Lack cashmere
- Lack platingrau
- Lack taupe
- Lack terra
- PG 2: Lack seidengrau
- Lack macchiata
- Lack toffee NEU
- Lack olivgrau
- Lack brillantgrau
- Lack grau
- Lack cognac
- Lack oxidrot
- Lack rosewood
- Lack peach
- Lack piniengrün
- Lack salbei NEU
- Lack agave
- Lack atlantikblau
- Lack schiefergrau
- Lack graphit
- Lack schwarz
- Lack amber

Korpus innen: Dekor

Empfohlene Pflegesets (www.musterring-care.com):

- Lack/Furnier/Massiv: **4003** Möbelreiniger ÖKO

Deepline

- Alle Lack- und Furnierauführungen sind in Deepline möglich.
- Der Deeplineverlauf ist immer senkrecht.
- Folgende Bauteile sind in der Ausführung Deepline möglich: Berechnung siehe Aufpreistabellen Seite 106.
 - Korpusregalrückwand
 - Vitrinenrückwand

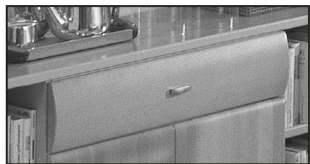

Schubkastenfront mit Wölbung



Schubkastenfront ohne Wölbung

Mit grau gekennzeichnete Schubkastenfronten haben eine Wölbung. Preisgleich auch **ohne** Wölbung möglich. Best.-Nr. mit **F** ergänzen z. B. 1625/F

Programmübersicht

<input type="checkbox"/> Vorschläge mit Füßen	Seiten 6 - 13
<input type="checkbox"/> Vorschläge mit Sockelgleitern	Seite 13
<input type="checkbox"/> Vorschläge	Seiten 14 - 37
<input type="checkbox"/> Wangensystem	Seiten 38 - 40
<input type="checkbox"/> Schreibplatte	Seite 41
<input type="checkbox"/> Zwischenbauelemente	Seiten 42 - 43
<input type="checkbox"/> Unterteile	Seiten 44 - 45
<input type="checkbox"/> Korpuselemente	Seiten 45 - 74
<input type="checkbox"/> Kleiderschränke	Seite 75
<input type="checkbox"/> Hänge-Zwischenbauelemente	Seite 75
<input type="checkbox"/> Hängeelemente	Seiten 75 - 86
<input type="checkbox"/> Zwischenbaukombinationen	Seite 87
<input type="checkbox"/> Hängespiegel	Seite 88
<input type="checkbox"/> Wandborde	Seite 89
<input type="checkbox"/> Arbeitsplatz	Seiten 90 - 91
<input type="checkbox"/> Couchtische	Seiten 92 - 93
<input type="checkbox"/> Esstische	Seiten 94 - 95
<input type="checkbox"/> Zubehör	Seiten 96 - 102
<input type="checkbox"/> Beleuchtung	Seiten 102 - 104
<input type="checkbox"/> Individualanfertigungen	Seite 105
<input type="checkbox"/> Deepline - Aufpreis Tabellen	Seite 106
<input type="checkbox"/> Notizenseite	Seite 107

Abdeckblätter / Kabeldurchlass:

- Durchgehende Abdeckblätter und Sockelleisten werden bis zu einer Länge von 270,0 cm kommissionsorientiert geliefert (gilt nicht für Ecken und Zwischenbauhängelemente).
- Keine durchgehende Sockelleiste bei Kombinationen mit gerundeten Unterteilen.
- Auf Wunsch auch getrennte Abdeckblätter möglich.
- Abdeckblatt Stärke 2,6 cm, mit gerader Kante.
- Bei Abdeckblättern mit standardmäßig eingebautem Kabeldurchlass ist dieser mittig positioniert. Sollten Sie keinen Kabeldurchlass wünschen, bitten wir Sie uns dies unter Angabe der Bestellnummer „92396 - Ohne vormontierten Kabeldurchlass“ mitzuteilen.

EMISSIONSKLASSE der Deutschen Gütegemeinschaft Möbel

Kastenmöbel / free cabinets
 Hersteller-Nr. / manufacturer-no.
 15015
 Kollektion / collection / Modell / model
 Kiana
 Prüfnummer / control number
 201501508



Emissionsklasse für Möbel nach den **Richtlinien der Deutschen Gütegemeinschaft Möbel e.V.** • emission class for furniture according to the guidelines of Deutsche Gütegemeinschaft Möbel e.V. • www.emissionslabel.de

EMISSIONSKLASSE der Deutschen Gütegemeinschaft Möbel

Tische / tables
 Hersteller-Nr. / manufacturer-no.
 15015
 Kollektion / collection / Modell / model
 Kiana
 Prüfnummer / control number
 301501504



Emissionsklasse für Möbel nach den **Richtlinien der Deutschen Gütegemeinschaft Möbel e.V.** • emission class for furniture according to the guidelines of Deutsche Gütegemeinschaft Möbel e.V. • www.emissionslabel.de

Vitrinen:

- Vitrinenrückwände standardmäßig in Korpusfarbe senkrecht foliert (Nachbildung).
- Vitrinenrückwände in abweichender Ausführung (PG1 oder PG2) lackiert ohne Aufpreis möglich.
- Vitrinenrückwände auf Wunsch senkrecht furniert gegen Aufpreis möglich (s. Seite 99)
- Standard Vitrineneinlegeböden aus Klarglas.
Auf Wunsch Vitrineneinlegeböden in Holz (ohne Aufpreis, Holzeinlegeböden können nicht verstellt werden)
Bei gerundeten Vitrinen sind keine Holzböden möglich.

Aufsatzelemente:

Alle Korpus-elemente preisgleich auch als Aufsatzelemente möglich, Höhe -4,5 cm, Best.-Nr. mit A ergänzen z. B. 4914/A

Füße:

- Höhe 10,7 cm (Fuß), 13,3 cm (Fuß mit Unterboden), Korpushöhe + 8,8 cm
- Füße lassen sich bei allen Standelementen bis 5 Raster (gegen Aufpreis) optional einsetzen
- Bei Einsatz der Füße wird die Sockelleiste gegen einen durchgehenden Unterboden (Stärke 2,6 cm) getauscht
- Verstellbarkeit der Füße: 0-15 mm
- Edelstahlfarbig, Schwarz matt oder Anthrazit
- Die gewünschte Farbausführung bitte angeben
- Füße können nicht nachgerüstet werden

Sockelgleiter

- Sockelgleiter lassen sich bei allen Standelementen (gegen Aufpreis) optional einsetzen.
- Berechnung je Tiefe in PG1/PG2 (Artikel siehe Seite 96).
- Bei Einsatz der Sockelgleiter wird die Sockelleiste gegen einen durchgehenden Unterboden getauscht.
- Verstellbarkeit der Sockelgleiter: 0-12 mm.

Griff:



Griff G6 Chrom matt
Griff V6 Schwarz matt



Griff N1 Edelstahlfarbig
Griff N2 Schwarz matt
Griff Z2 Anthrazit

- Kernbuche / Eiche sand = Griff G6 Chrom matt (Standard)
- Asteiche = Griff V6 Schwarz matt (Standard)
- Griff N1 Edelstahlfarbig (auf Wunsch)
- Griff N2 Schwarz matt (auf Wunsch)
- Griff Z2 Anthrazit (auf Wunsch)



Planbar mit CAD-Planungs-Software furnplan
Informationen beim Musterring Planungsservice

- Korpusssystem in 8 verschiedenen Höhen und bis Höhe 4R in zwei Tiefen.
- Solitär-möbel.
- Offene Korpusregale.
- PSI - Perfect Sound Inside (siehe Zusatzliste „Zubehör im Detail“)
- Hängespiegel eckig in 2 Höhen und 14 Breiten mit Abschlussleisten oder randlos, Hängespiegel rund in 3 Größen randlos.
- Sockelstellschrauben zum Ausrichten von Korpus-elementen.
- Alle Beschläge sind aus Metall, extrem stabil und hoch belastbar.
- Rückwand Hartfaser, Stärke 4 mm.
- Schranktüren 110°-Öffnungswinkel.
- Scharniere mit integrierter Höhenverstellung.
- Vier Scharniere an jeder Schranktür ab 180 cm Höhe.
- Anschlagleiste bei Doppeltüren.
- Gedämpfter Frontanschlag.
- Alle Schubkästen/Auszüge auf Unterboden-Metallführungen - mit Selbsteinzug und Softabstoppung.
- Alle Schubkästen/Auszüge Breite 105,0 cm bis 135,0 cm (Ausnahme: Unterteile) mit herausnehmbarem Trennsteg.
- Alle Schubkästen/Auszüge/Innenschubkästen standardmäßig mit Vollauszug. ^{NEU}
- Einlegeböden 5-fach verstellbar, 19 mm stark und auf Metallbodenträgern.
- Komplett zerlegbare Korpus-elemente.
- Paneelrückwände.
- Wangensystem bis 427,7 cm und in zwei Tiefen.
- Ecklösungen möglich.
- Fertigung von Wangen als Raumteiler, Aufsatzwange oder Hängewange gegen Aufpreis.
- Wangenzwischenbauböden ab B 100,0 cm aus Tischlerplatte.
- Kabelkanal mit Dichtungsbürste.

Verschiedene Beleuchtungsarten:

- Elektro-Installationen VDE-geprüft.
- LED-Holzbodenbeleuchtung - Böden nicht höhenverstellbar.
- Glasboden mit Beleuchtung höhenverstellbar und herausnehmbar.
- Indirekte LED-Korpusbeleuchtung.
- LED-Gerätenischenbeleuchtung.
- Notwendige Vorschaltgeräte und Fußschalter in den Setpreisen enthalten.
- Alle Leuchten werden mit einem Leuchtmittel der **Energieklasse E-F** (neue Verordnung/ehemals Klasse A - A+++) geliefert.
- Funkfernbedienung für Beleuchtung.

Belastbarkeit:

- Holzeinlegeboden / Zwischenbauboden - pro Boden 12 kg.
- Glaseinlegeboden - pro Boden 12 kg.
- Stahleinlegeboden - pro Boden 25 kg. (empfohlen bei voller Ordnerbelastung)
- Schubkasten - pro Schub 15 kg.
- Hängeelement - pro Element 30 kg.
Ausnahme: Zwischenbaupaneel/Paneelrückwand 9 kg je Boden.
- Wandbord - 0,75 kg je 10 cm.
- TV-Halterung - 35 kg.
- Komfort Tablarauszug - 25 kg.

Wichtige Planungshinweise:

- Klären Sie bauwerkbedingte Gegebenheiten, Hemmnisse, Maße und Belastungswerte bei der Bedarfsermittlung, damit eine mangelfreie Vertragserfüllung gewährleistet ist.
- Bei nahezu allen Vorschlägen, freien Planungen und Korpus-elementen ab 1 Raster ist eine Wandbefestigung erforderlich. Beachten Sie bei Planungen mit Wandmontageelementen die max. Belastungswerte und die Wandbeschaffenheit.
- Klären Sie elektrische Vorleistungen für Anschluss- und Gerätetechnik (frei hängende Beleuchtungssysteme erfordern Kabelkanallösungen auf oder unter Putz).
- **Die warentypischen Produkteigenschaften, Garantiebestimmungen, Sicherheits-, Gebrauchs- und Pflegeanweisungen, sowie wichtige Hinweise zum Schutz Ihrer Fußböden entnehmen Sie bitte dem Musterring Möbel-Güte Pass (www.musterring.de). Für nutzungsbedingte Eindrücke oder Abriebspuren auf empfindlichen Böden wird keine Haftung übernommen.**
- Bei frei geplanten Zusammenstellungen ist eine Stellskizze erforderlich.



5 Jahre Garantie

Musterring Produkte werden durch regelmäßige Stichproben geprüft, um beste Qualität zu gewährleisten. Für dieses Produkt werden nur ausgesuchte Materialien verwendet, z. B. Spanplatten der Güteklasse E1.





Der Umwelt zuliebe

Holz ist für viele Bereiche ein wichtiger und nachwachsender Rohstoff. Wir achten deshalb besonders darauf, dass Hölzer aus nachhaltigem Anbau verwendet werden und Verarbeitungsmethoden die Umwelt nicht unnötig belasten.

Vorschläge mit Füßen

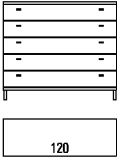
(preisgleich auch spiegelbildlich möglich = Best.-Nr. mit **G** ergänzen z. B. **1625/G**)

	Best.-Nr. / Maße Beschreibung	PG 1	PG 2
	<p>66765 B 45,0, T 39,1 cm 66766 B 60,0, T 39,1 cm (Abb.) 66767 B 75,0, T 39,1 cm 66768 B 90,0, T 39,1 cm</p> <p>66769 B 45,0, T 48,7 cm 66770 B 60,0, T 48,7 cm 66771 B 75,0, T 48,7 cm 66772 B 90,0, T 48,7 cm</p> <p>Korpuselement 2,5 R 5 Schubkästen H 103,9 cm</p> <p>Gegen Aufpreis: Schubkasteneinteilung siehe Seite 101.</p>	<p>1074,- 1203,- 1319,- 1443,-</p> <p>1154,- 1282,- 1413,- 1539,-</p>	<p>1117,- 1251,- 1372,- 1501,-</p> <p>1200,- 1333,- 1469,- 1600,-</p>
	<p>66773 B 105,0, T 39,1 cm 66774 B 120,0, T 39,1 cm (Abb.) 66775 B 135,0, T 39,1 cm</p> <p>66776 B 105,0, T 48,7 cm 66777 B 120,0, T 48,7 cm 66778 B 135,0, T 48,7 cm</p> <p>Korpuselement 2,5 R 5 Schubkästen H 103,9 cm</p> <p>Gegen Aufpreis: Schubkasteneinteilung siehe Seite 101.</p>	<p>1470,- 1538,- 1608,-</p> <p>1592,- 1666,- 1743,-</p>	<p>1529,- 1600,- 1672,-</p> <p>1655,- 1733,- 1813,-</p>
	<p>66666 B 45,0, T 39,1 cm 66667 B 60,0, T 39,1 cm (Abb.) 66668 B 75,0, T 39,1 cm 66669 B 90,0, T 39,1 cm</p> <p>66670 B 45,0, T 48,7 cm 66671 B 60,0, T 48,7 cm 66672 B 75,0, T 48,7 cm 66673 B 90,0, T 48,7 cm</p> <p>Korpuselement 3 R 6 Schubkästen H 121,5 cm</p> <p>Gegen Aufpreis: Schubkasteneinteilung siehe Seite 101.</p>	<p>1159,- 1291,- 1424,- 1558,-</p> <p>1250,- 1382,- 1516,- 1649,-</p>	<p>1206,- 1343,- 1481,- 1621,-</p> <p>1300,- 1437,- 1576,- 1715,-</p>
	<p>66779 L B 45,0, T 39,1 cm 66780 R B 45,0, T 39,1 cm 66781 L B 60,0, T 39,1 cm (Abb.) 66782 R B 60,0, T 39,1 cm</p> <p>66783 L B 45,0, T 48,7 cm 66784 R B 45,0, T 48,7 cm 66785 L B 60,0, T 48,7 cm 66786 R B 60,0, T 48,7 cm</p> <p>Korpuselement 4 R 4 Schubkästen, 1 Rahmen-Glastür, 1 Glaseinlegeboden H 156,7 cm</p> <p>Gegen Aufpreis: 1 x 8942 1er Set LED-Strahler 1 x 1791 1er Set LED-Glaskantenbel. (Point) B 45 cm 1 x 8025 1er Set LED-Glaskantenbel. (Point) B 60 cm 1 x 92466 Indirekte LED-Korpusbeleuchtung 2 R 1 x 1669 Spiegelrückwand 2 R / B 45 cm 1 x 8042 Spiegelrückwand 2 R / B 60 cm Schubkasteneinteilung siehe Seite 101. Funkfernbedienung siehe Seite 102.</p>	<p>1266,- 1266,- 1359,- 1359,-</p> <p>1352,- 1352,- 1448,- 1448,-</p> <p>138,- 201,- 212,- 294,- 98,- 110,-</p>	<p>1317,- 1317,- 1414,- 1414,-</p> <p>1406,- 1406,- 1506,- 1506,-</p> <p>138,- 201,- 212,- 294,- 98,- 110,-</p>

Vorschläge mit Füßen

(preisgleich auch spiegelbildlich möglich = Best.-Nr. mit **G** ergänzen z. B. **1625/G**)

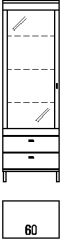
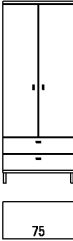
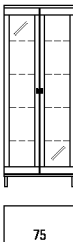
	Best.-Nr. / Maße Beschreibung	PG 1	PG 2
	<p>66674 B 75,0, T 39,1 cm (Abb.) 66675 B 90,0, T 39,1 cm 66676 B 75,0, T 48,7 cm 66677 B 90,0, T 48,7 cm</p> <p>Korpuselement 4 R 2 Schubkästen, 2 Rahmen-Glastüren, 2 Glaseinlegeböden</p> <p>H 156,7 cm</p> <p>Gegen Aufpreis: 1 x 8943 2er Set LED-Strahler 1 x 1787 2er Set LED-Glaskantenbel. (Point) B 75 cm 1 x 1701 2er Set LED-Glaskantenbel. (Point) B 90 cm 1 x 92468 Indirekte LED-Korpusbeleuchtung 3 R 1 x 4839 Spiegelrückwand 3 R / B 75 cm 1 x 4840 Spiegelrückwand 3 R / B 90 cm Schubkasteneinteilung siehe Seite 101. Funkfernbedienung siehe Seite 102.</p>	<p>1430,- 1546,- 1509,- 1626,-</p> <p>166,- 331,- 366,- 343,- 156,- 173,-</p>	<p>1487,- 1608,- 1569,- 1691,-</p> <p>166,- 331,- 366,- 343,- 156,- 173,-</p>
	<p>66678 L B 45,0, T 39,1 cm 66679 R B 45,0, T 39,1 cm 66680 L B 60,0, T 39,1 cm (Abb.) 66681 R B 60,0, T 39,1 cm</p> <p>Korpuselement 5 R 2 Schubkästen, 1 Rahmen-Glastür, 3 Glaseinlegeböden</p> <p>H 191,9 cm</p> <p>Gegen Aufpreis: 1 x 8942 1er Set LED-Strahler 1 x 1733 3er Set LED-Glaskantenbel. (Point) B 45 cm 1 x 1797 3er Set LED-Glaskantenbel. (Point) B 60 cm 1 x 92470 Indirekte LED-Korpusbeleuchtung 4 R 1 x 1774 Spiegelrückwand 4 R / B 45 cm 1 x 1796 Spiegelrückwand 4 R / B 60 cm Schubkasteneinteilung siehe Seite 101. Funkfernbedienung siehe Seite 102.</p>	<p>1206,- 1206,- 1325,- 1325,-</p> <p>138,- 364,- 401,- 441,- 138,- 161,-</p>	<p>1254,- 1254,- 1378,- 1378,-</p> <p>138,- 364,- 401,- 441,- 138,- 161,-</p>
	<p>66682 B 75,0, T 39,1 cm (Abb.) 66683 B 90,0, T 39,1 cm</p> <p>Korpuselement 5 R 2 Schubkästen, 2 Türen, 2 Einlegeböden</p> <p>H 191,9 cm</p> <p>Gegen Aufpreis: Schubkasteneinteilung siehe Seite 101.</p>	<p>1437,- 1537,-</p>	<p>1494,- 1598,-</p>
	<p>66684 B 75,0, T 39,1 cm (Abb.) 66685 B 90,0, T 39,1 cm</p> <p>Korpuselement 5 R 2 Rahmen-Glastüren, 4 Glaseinlegeböden</p> <p>H 191,9 cm</p> <p>Gegen Aufpreis: 1 x 8943 2er Set LED-Strahler 1 x 1698 4er Set LED-Glaskantenbel. (Point) B 75 cm 1 x 8063 4er Set LED-Glaskantenbel. (Point) B 90 cm 1 x 92472 Indirekte LED-Korpusbeleuchtung 5 R 1 x 1670 Spiegelrückwand 5 R / B 75 cm 1 x 8064 Spiegelrückwand 5 R / B 90 cm Funkfernbedienung siehe Seite 102.</p>	<p>1446,- 1547,-</p> <p>166,- 553,- 590,- 492,- 219,- 259,-</p>	<p>1565,- 1673,-</p> <p>166,- 553,- 590,- 492,- 219,- 259,-</p>

Vorschläge mit Füßen

(preisgleich auch spiegelbildlich möglich = Best.-Nr. mit **G** ergänzen z. B. **1625/G**)

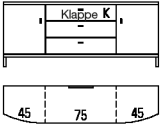
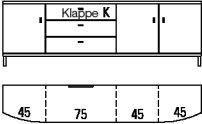
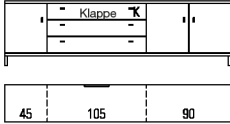
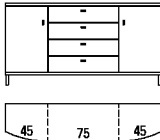
	Best.-Nr. / Maße Beschreibung	PG 1	PG 2
	<p>66706 B 150,0 (45/60/45), T 39,1 cm 66707 B 165,0 (45/75/45), T 39,1 cm (Abb.) 66708 B 180,0 (45/90/45), T 39,1 cm 66709 B 195,0 (45/105/45), T 39,1 cm 66710 B 210,0 (45/120/45), T 39,1 cm</p> <p>66711 B 150,0 (45/60/45), T 48,7 cm 66712 B 165,0 (45/75/45), T 48,7 cm 66713 B 180,0 (45/90/45), T 48,7 cm 66714 B 195,0 (45/105/45), T 48,7 cm 66715 B 210,0 (45/120/45), T 48,7 cm</p> <p>Sideboard 1,5 R 2 Türen (gerundet), 2 Einlegeböden, 2 Schubkästen, 1 Gerätenische mit Klappe H 68,7 cm</p> <p>Gegen Aufpreis: 1 x 91195 TV-Halterung mit Wandbefestigungsplatte und Holzblende 1 x 8189 Infrarot Repeater Schubkasteneinteilung siehe Seite 101.</p>	<p>2293,- 2381,- 2468,- 2660,- 2741,-</p> <p>2385,- 2477,- 2569,- 2766,- 2851,-</p> <p>2381,- 2470,- 2556,- 2748,- 2830,-</p> <p>499,- 210,-</p> <p>520,- 210,-</p>	
	<p>66716 B 195,0 (45/60/45/45), T 39,1 cm 66717 B 210,0 (45/75/45/45), T 39,1 cm (Abb.) 66718 B 225,0 (45/90/45/45), T 39,1 cm</p> <p>66719 B 195,0 (45/60/45/45), T 48,7 cm 66720 B 210,0 (45/75/45/45), T 48,7 cm 66721 B 225,0 (45/90/45/45), T 48,7 cm</p> <p>Sideboard 1,5 R 2 Türen (gerundet), 1 Tür, 3 Einlegeböden, 2 Schubkästen, 1 Gerätenische mit Klappe H 68,7 cm</p> <p>Gegen Aufpreis: 1 x 91195 TV-Halterung mit Wandbefestigungsplatte und Holzblende 1 x 8189 Infrarot Repeater Schubkasteneinteilung siehe Seite 101.</p>	<p>2785,- 2874,- 2958,-</p> <p>2896,- 2989,- 3076,-</p> <p>2913,- 3002,- 3086,-</p> <p>499,- 210,-</p> <p>520,- 210,-</p>	
	<p>66759 B 225,0 (45/90/90), T 39,1 cm 66760 B 240,0 (45/105/90), T 39,1 cm (Abb.) 66761 B 255,0 (45/120/90), T 39,1 cm</p> <p>66762 B 225,0 (45/90/90), T 48,7 cm 66763 B 240,0 (45/105/90), T 48,7 cm 66764 B 255,0 (45/120/90), T 48,7 cm</p> <p>Sideboard 1,5 R 3 Türen, 2 Einlegeböden, 2 Schubkästen, 1 Gerätenische mit Klappe H 68,7 cm</p> <p>Gegen Aufpreis: 1 x 91195 TV-Halterung mit Wandbefestigungsplatte und Holzblende 1 x 8189 Infrarot Repeater Schubkasteneinteilung siehe Seite 101.</p>	<p>2589,- 2748,- 2832,-</p> <p>2693,- 2858,- 2946,-</p> <p>2682,- 2842,- 2926,-</p> <p>499,- 210,-</p> <p>520,- 210,-</p>	
	<p>66722 B 150,0 (45/60/45), T 39,1 cm 66723 B 165,0 (45/75/45), T 39,1 cm (Abb.) 66724 B 180,0 (45/90/45), T 39,1 cm 66725 B 195,0 (45/105/45), T 39,1 cm</p> <p>66726 B 150,0 (45/60/45), T 48,7 cm 66727 B 165,0 (45/75/45), T 48,7 cm 66728 B 180,0 (45/90/45), T 48,7 cm 66729 B 195,0 (45/105/45), T 48,7 cm</p> <p>Sideboard 2 R 2 Türen (gerundet), 2 Einlegeböden, 4 Schubkästen H 86,3 cm</p> <p>Gegen Aufpreis: Schubkasteneinteilung siehe Seite 101.</p>	<p>2374,- 2479,- 2582,- 2655,-</p> <p>2469,- 2578,- 2685,- 2762,-</p> <p>2530,- 2635,- 2738,- 2842,-</p> <p>2632,- 2741,- 2847,- 2956,-</p>	

Vorschläge mit Füßen

(preisgleich auch spiegelbildlich möglich = Best.-Nr. mit **G** ergänzen z. B. **1625/G**)

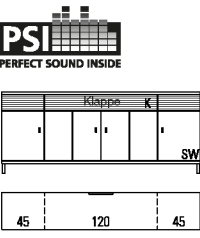
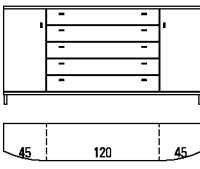
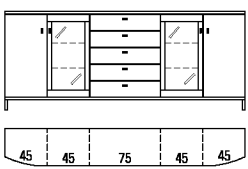
	Best.-Nr. / Maße Beschreibung	PG 1	PG 2
	<p>66730 B 195,0 (45/60/45/45), T 39,1 cm 66731 B 210,0 (45/75/45/45), T 39,1 cm (Abb.) 66732 B 225,0 (45/90/45/45), T 39,1 cm 66733 B 240,0 (45/105/45/45), T 39,1 cm</p> <p>66734 B 195,0 (45/60/45/45), T 48,7 cm 66735 B 210,0 (45/75/45/45), T 48,7 cm 66736 B 225,0 (45/90/45/45), T 48,7 cm 66737 B 240,0 (45/105/45/45), T 48,7 cm</p> <p>Sideboard 2 R 2 Türen (gerundet), 1 Tür, 3 Einlegeböden, 4 Schubkästen H 86,3 cm</p> <p>Gegen Aufpreis: Schubkasteneinteilung siehe Seite 101.</p>	<p>2922,- 3027,- 3128,- 3169,-</p> <p>3039,- 3148,- 3253,- 3295,-</p> <p>3118,- 3223,- 3323,- 3395,-</p>	<p>3039,- 3148,- 3253,- 3295,-</p> <p>3243,- 3352,- 3456,- 3531,-</p>
	<p>66738 B 210,0 (45/120/45), T 39,1 cm (Abb.) 66739 B 240,0 (60/120/60), T 39,1 cm</p> <p>66740 B 210,0 (45/120/45), T 48,7 cm 66741 B 240,0 (60/120/60), T 48,7 cm</p> <p>Sideboard 2 R 1 Tür inkl. Akustikblende, 1 Einlegeboden, 1 Tür inkl. Akustikblende und akustikwirksamer Innenausstattung, 2 Türen (optisch geteilt), 2 Einlegeböden, 1 Soundbarfach mit Akustikblende inkl. Push to open und akustikwirksamer Innenausstattung H 86,3 cm</p> <p>Gegen Aufpreis: 1 x 8189 Infrarot Repeater (zur Übertragung des Infrarotsignals der Fernbedienung in das Klappenelement) 1 x 92134 Infrarot Repeater (1 Empfänger / 2 Sender) (bei Geräteunterbringung im mittleren Türelement, links)</p>	<p>3516,- 3817,-</p> <p>3516,- 3817,-</p> <p>210,-</p> <p>254,-</p>	<p>3654,- 3967,-</p> <p>3654,- 3967,-</p> <p>210,-</p> <p>254,-</p>
	<p>66660 B 195,0 (45/105/45), T 39,1 cm 66661 B 210,0 (45/120/45), T 39,1 cm (Abb.) 66662 B 225,0 (45/135/45), T 39,1 cm</p> <p>66663 B 195,0 (45/105/45), T 48,7 cm 66664 B 210,0 (45/120/45), T 48,7 cm 66665 B 225,0 (45/135/45), T 48,7 cm</p> <p>Sideboard 2,5 R 2 Türen (gerundet), 4 Einlegeböden, 5 Schubkästen H 103,9 cm</p> <p>Gegen Aufpreis: Schubkasteneinteilung siehe Seite 101.</p>	<p>2833,- 2898,- 2968,-</p> <p>3057,- 3129,- 3206,-</p>	<p>2946,- 3014,- 3087,-</p> <p>3179,- 3254,- 3334,-</p>
	<p>66797 B 255,0 (45/45/75/45/45), T 39,1 cm (Abb.) 66798 B 270,0 (45/45/90/45/45), T 39,1 cm</p> <p>66799 B 255,0 (45/45/75/45/45), T 48,7 cm 66800 B 270,0 (45/45/90/45/45), T 48,7 cm</p> <p>Sideboard 2,5 R 2 Türen (gerundet), 4 Einlegeböden, 2 Rahmen-Glastüren, 4 Glaseinlegeböden, 5 Schubkästen H 103,9 cm</p> <p>Gegen Aufpreis: 1 x 8943 2er Set LED-Strahler 2 x 1699 2er Set LED-Glaskantenbel. (Point) B 45 cm 2 x 92467 Indirekte LED-Korpusbeleuchtung 2,5 R 2 x 1782 Spiegelrückwand 2,5 R / B 45 cm Schubkasteneinteilung siehe Seite 101. Funkfernbedienung siehe Seite 102.</p>	<p>3946,- 4070,-</p> <p>4245,- 4371,-</p> <p>166,- à 280,- à 315,- à 105,-</p>	<p>4104,- 4232,-</p> <p>4414,- 4545,-</p> <p>166,- à 280,- à 315,- à 105,-</p>

Vorschläge mit Füßen

(preisgleich auch spiegelbildlich möglich = Best.-Nr. mit **G** ergänzen z. B. **1625/G**)

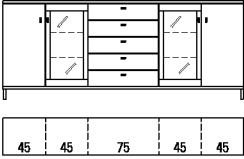
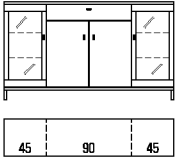
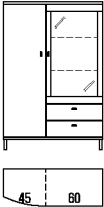
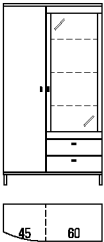
	Best.-Nr. / Maße Beschreibung	PG 1	PG 2
	<p>66742 B 255,0 (45/45/75/45/45), T 39,1 cm (Abb.) 66743 B 270,0 (45/45/90/45/45), T 39,1 cm 66744 B 255,0 (45/45/75/45/45), T 48,7 cm 66745 B 270,0 (45/45/90/45/45), T 48,7 cm</p> <p>Sideboard 2,5 R 2 Türen, 4 Einlegeböden, 2 Rahmen-Glastüren, 4 Glaseinlegeböden, 5 Schubkästen H 103,9 cm</p> <p>Gegen Aufpreis: 1 x 8943 2er Set LED-Strahler 2 x 1699 2er Set LED-Glaskantenbel. (Point) B 45 cm 2 x 92467 Indirekte LED-Korpusbeleuchtung 2,5 R 2 x 1782 Spiegelrückwand 2,5 R / B 45 cm Schubkasteneinteilung siehe Seite 101. Funkfernbedienung siehe Seite 102.</p>	<p>3722,- 3846,- 4011,- 4137,-</p> <p>166,- à 280,- à 315,- à 105,-</p>	<p>3871,- 4000,- 4172,- 4303,-</p> <p>166,- à 280,- à 315,- à 105,-</p>
	<p>66746 B 165,0 (45/75/45), T 39,1 cm 66747 B 180,0 (45/90/45), T 39,1 cm (Abb.) 66748 B 165,0 (45/75/45), T 48,7 cm 66749 B 180,0 (45/90/45), T 48,7 cm</p> <p>Sideboard 2,5 R 2 Rahmen-Glastüren, 4 Glaseinlegeböden, 2 Türen, 1 Einlegeboden, 1 Schubkasten H 103,9 cm</p> <p>Gegen Aufpreis: 1 x 8943 2er Set LED-Strahler 2 x 1699 2er Set LED-Glaskantenbel. (Point) B 45 cm 2 x 92467 Indirekte LED-Korpusbeleuchtung 2,5 R 2 x 1782 Spiegelrückwand 2,5 R / B 45 cm Schubkasteneinteilung siehe Seite 101. Funkfernbedienung siehe Seite 102.</p>	<p>2295,- 2440,- 2461,- 2615,-</p> <p>166,- à 280,- à 315,- à 105,-</p>	<p>2387,- 2538,- 2559,- 2719,-</p> <p>166,- à 280,- à 315,- à 105,-</p>
	<p>66750 B 105,0 (45/60), T 39,1 cm (Abb.) 66751 B 105,0 (45/60), T 48,7 cm</p> <p>Highboard 4 R 1 Tür (gerundet), 3 Einlegeböden, 2 Schubkästen, 1 Rahmen-Glastür, 2 Glaseinlegeböden H 156,7 cm</p> <p>Gegen Aufpreis: 1 x 8942 1er Set LED-Strahler 1 x 1784 2er Set LED-Glaskantenbel. (Point) B 60 cm 1 x 92468 Indirekte LED-Korpusbeleuchtung 3 R 1 x 4838 Spiegelrückwand 3 R / B 60 cm Schubkasteneinteilung siehe Seite 101. Funkfernbedienung siehe Seite 102.</p>	<p>2066,- 2204,-</p> <p>138,- 310,- 343,- 140,-</p>	<p>2149,- 2292,-</p> <p>138,- 310,- 343,- 140,-</p>
	<p>66752 B 105,0 (45/60), T 39,1 cm (Abb.)</p> <p>Highboard 5 R 1 Tür (gerundet), 4 Einlegeböden, 2 Schubkästen, 1 Rahmen-Glastür, 3 Glaseinlegeböden H 191,9 cm</p> <p>Gegen Aufpreis: 1 x 8942 1er Set LED-Strahler 1 x 1797 3er Set LED-Glaskantenbel. (Point) B 60 cm 1 x 92470 Indirekte LED-Korpusbeleuchtung 4 R 1 x 1796 Spiegelrückwand 4 R / B 60 cm Schubkasteneinteilung siehe Seite 101. Funkfernbedienung siehe Seite 102.</p>	<p>2260,-</p> <p>138,- 401,- 441,- 161,-</p>	<p>2351,-</p> <p>138,- 401,- 441,- 161,-</p>

Vorschläge mit Füßen

(preisgleich auch spiegelbildlich möglich = Best.-Nr. mit **G** ergänzen z. B. **1625/G**)

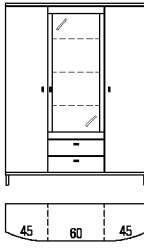
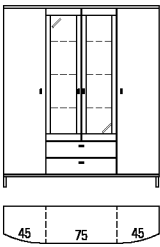
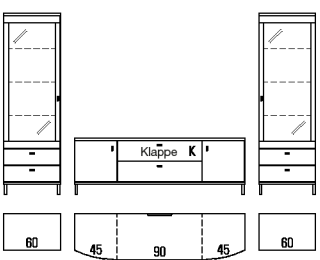
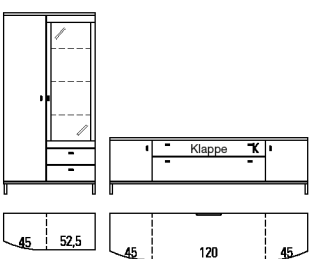
	Best.-Nr. / Maße Beschreibung	PG 1	PG 2
	<p>66753 B 135,0 (45/45/45), T 39,1 cm 66754 B 150,0 (45/60/45), T 39,1 cm (Abb.)</p> <p>Highboard 5 R 2 Türen (gerundet), 8 Einlegeböden, 2 Schubkästen, 1 Rahmen-Glastür, 3 Glaseinlegeböden H 191,9 cm</p> <p>Gegen Aufpreis: 1 x 8942 1er Set LED-Strahler 1 x 1733 3er Set LED-Glaskantenbel. (Point) B 45 cm 1 x 1797 3er Set LED-Glaskantenbel. (Point) B 60 cm 1 x 92470 Indirekte LED-Korpusbeleuchtung 4 R 1 x 1774 Spiegelrückwand 4 R / B 45 cm 1 x 1796 Spiegelrückwand 4 R / B 60 cm Schubkasteneinteilung siehe Seite 101. Funkfernbedienung siehe Seite 102.</p>	<p>3046,- 3163,-</p> <p>138,- 364,- 401,- 441,- 138,- 161,-</p>	<p>3168,- 3289,-</p> <p>138,- 364,- 401,- 441,- 138,- 161,-</p>
	<p>66755 B 165,0 (45/75/45), T 39,1 cm (Abb.) 66756 B 180,0 (45/90/45), T 39,1 cm</p> <p>Highboard 5 R 2 Türen (gerundet), 8 Einlegeböden, 2 Schubkästen, 2 Rahmen-Glastüren, 3 Glaseinlegeböden H 191,9 cm</p> <p>Gegen Aufpreis: 1 x 8943 2er Set LED-Strahler 1 x 4736 3er Set LED-Glaskantenbel. (Point) B 75 cm 1 x 4737 3er Set LED-Glaskantenbel. (Point) B 90 cm 1 x 92470 Indirekte LED-Korpusbeleuchtung 4 R 1 x 4734 Spiegelrückwand 4 R / B 75 cm 1 x 4735 Spiegelrückwand 4 R / B 90 cm Schubkasteneinteilung siehe Seite 101. Funkfernbedienung siehe Seite 102.</p>	<p>3433,- 3545,-</p> <p>166,- 441,- 481,- 441,- 191,- 212,-</p>	<p>3571,- 3687,-</p> <p>166,- 441,- 481,- 441,- 191,- 212,-</p>
	<p>66757</p> <p>bestehend aus: 1 x 66680, 1 x 66699, 1 x 66681 B 360,0, H 191,9, T 48,7 cm</p> <p>Gegen Aufpreis: 2 x 8942 1er Set LED-Strahler 2 x 1797 3er Set LED-Glaskantenbel. (Point) B 60 cm 2 x 92470 Indirekte LED-Korpusbeleuchtung 4 R 2 x 1796 Spiegelrückwand 4 R / B 60 cm 1 x 90221 CD/DVD-Einteilung B 90 / T 48,7 cm 1 x 91195 TV-Halterung mit Wandbefestigungsplatte und Holzblende 1 x 8189 Infrarot Repeater Schubkasteneinteilung siehe Seite 101. Funkfernbedienung siehe Seite 102.</p>	<p>5052,-</p> <p>à 138,- à 401,- à 441,- à 161,- 143,- 499,- 210,-</p>	<p>5254,-</p> <p>à 138,- à 401,- à 441,- à 161,- 143,- 520,- 210,-</p>
	<p>66654</p> <p>bestehend aus: 1 x 5853, 1 x 89207, 1 x 93547, 1 x 92894, 1 x 77437, 1 x 82895, 1 x 93554 B 322,5, H 191,9, T 48,7 cm</p> <p>Gegen Aufpreis: 1 x 8942 1er Set LED-Strahler 1 x 93999 3er Set LED-Glasbodenbel. (Indirekt) B 52,5 cm 1 x 92470 Indirekte LED-Korpusbeleuchtung 4 R 1 x 94037 Spiegelrückwand 4 R / B 52,5 cm 2 x 93929 CD/DVD-Einteilung B 60 / T 48,7 cm (für B 120) 1 x 91195 TV-Halterung mit Wandbefestigungsplatte und Holzblende 1 x 8189 Infrarot Repeater Schubkasteneinteilung siehe Seite 101. Funkfernbedienung siehe Seite 102.</p>	<p>4302,- (VZ)</p> <p>138,- 378,- 441,- 152,- 142,- 499,- 210,-</p>	<p>4474,- (VZ)</p> <p>138,- 378,- 441,- 152,- 142,- 520,- 210,-</p>

Vorschläge mit Füßen

(preisgleich auch spiegelbildlich möglich = Best.-Nr. mit **G** ergänzen z. B. **1625/G**)

	Best.-Nr. / Maße Beschreibung	PG 1	PG 2
	<p>66758</p> <p>bestehend aus: 1 x 66752, 1 x 66762, 2 x 8918 B 360,0, H 191,9, T 48,7 cm</p> <p>Gegen Aufpreis: 1 x 8942 1er Set LED-Strahler 1 x 1797 3er Set LED-Glaskantenbel. (Point) B 60 cm 1 x 92470 Indirekte LED-Korpusbeleuchtung 4 R 1 x 1796 Spiegelrückwand 4 R / B 60 cm 1 x 91195 TV-Halterung mit Wandbefestigungsplatte und Holzblende 1 x 8189 Infrarot Repeater 2 x 8931 LED-Wandbordbeleuchtung B 90 cm Schubkasteneinteilung siehe Seite 101. Funkfernbedienung siehe Seite 102.</p>	<p>5395,-</p> <p>138,- 401,- 441,- 161,- 499,- 210,- à 147,-</p>	<p>5611,-</p> <p>138,- 401,- 441,- 161,- 520,- 210,- à 147,-</p>

Vorschläge mit Sockelgleitern





(preisgleich auch spiegelbildlich möglich = Best.-Nr. mit **G** ergänzen z. B. **1625/G**)

	<p>66655 B 255,0 (45/45/75/45/45), T 39,1 cm (Abb.) 66656 B 270,0 (45/45/90/45/45), T 39,1 cm 66657 B 255,0 (45/45/75/45/45), T 48,7 cm 66658 B 270,0 (45/45/90/45/45), T 48,7 cm</p> <p>Highboard 3 R 2 Türen (gerundet), 4 Einlegeböden, 2 Rahmen-Glastüren, 4 Glaseinlegeböden, 6 Schubkästen H 113,3 cm</p> <p>Gegen Aufpreis: 1 x 8943 2er Set LED-Strahler 2 x 1699 2er Set LED-Glaskantenbel. (Point) B 45 cm 2 x 92468 Indirekte LED-Korpusbeleuchtung 3 R 2 x 4835 Spiegelrückwand 3 R / B 45 cm Schubkasteneinteilung siehe Seite 101. Funkfernbedienung siehe Seite 102.</p>	<p>3735,- 3862,- 4056,- 4183,- (VZ)</p> <p>166,- à 280,- à 343,- à 114,-</p>	<p>3986,- 4118,- 4323,- 4455,- (VZ)</p> <p>166,- à 280,- à 343,- à 114,-</p>
	<p>66659 B 142,5 (45/52,5/45), T 39,1 cm</p> <p>bestehend aus: 1 x 1772, 1 x 89212, 1 x 1773, 1 x 92810 H 218,9 cm</p> <p>Gegen Aufpreis: 4 x 93402 LED-Holzbodenbeleuchtung B 52,5 cm Schubkasteneinteilung siehe Seite 101. Funkfernbedienung siehe Seite 102.</p>	<p>3266,-</p> <p>à 145,-</p>	<p>3476,-</p> <p>à 145,-</p>
	<p>66791 B 165,0 (45/75/45), T 39,1 (Abb.) 66792 B 180,0 (45/90/45), T 39,1 cm</p> <p>Vitrine 6 R 4 Rahmen-Glastüren, 13 Glaseinlegeböden, 4 Schubkästen H 218,9 cm</p> <p>Gegen Aufpreis: 1 x 8945 4er Set LED-Strahler 2 x 1702 5er Set LED-Glaskantenbel. (Point) B 45 cm 1 x 4736 3er Set LED-Glaskantenbel. (Point) B 75 cm 1 x 4737 3er Set LED-Glaskantenbel. (Point) B 90 cm 2 x 92474 Indirekte LED-Korpusbeleuchtung 6 R 1 x 92470 Indirekte LED-Korpusbeleuchtung 4 R 2 x 1665 Spiegelrückwand 6 R / B 45 cm 1 x 4734 Spiegelrückwand 4 R / B 75 cm 1 x 4735 Spiegelrückwand 4 R / B 90 cm Schubkasteneinteilung siehe Seite 101. Funkfernbedienung siehe Seite 102.</p>	<p>4012,- 4112,-</p> <p>226,- à 523,- 441,- 481,- à 541,- 441,- à 191,- 191,- 212,-</p>	<p>4352,- 4455,-</p> <p>226,- à 523,- 441,- 481,- à 541,- 441,- à 191,- 191,- 212,-</p>

Vorschläge

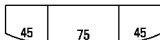
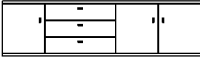
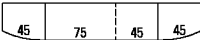
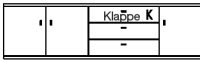
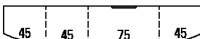
Füße (Höhe +8,8 cm) / Sockelgleiter (Höhe +0,6 cm) siehe Seite 96.

(preisgleich auch spiegelbildlich möglich = Best.-Nr. mit **G** ergänzen z. B. **1625/G**)

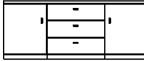
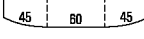
	Best.-Nr. / Maße Beschreibung	PG 1	PG 2
  Bei 66492 und 66497 2 Griffe je Schubkastenfront.	<p>66488 B 135,0 (45/45/45), T 39,1 cm 66489 B 150,0 (45/60/45), T 39,1 cm 66490 B 165,0 (45/75/45), T 39,1 cm (Abb.) 66491 B 180,0 (45/90/45), T 39,1 cm 66492 B 210,0 (45/120/45), T 39,1 cm</p> <p>66493 B 135,0 (45/45/45), T 48,7 cm 66494 B 150,0 (45/60/45), T 48,7 cm 66495 B 165,0 (45/75/45), T 48,7 cm 66496 B 180,0 (45/90/45), T 48,7 cm 66497 B 210,0 (45/120/45), T 48,7 cm</p> <p>Hängesideboard 1,5 R 2 Türen (gerundet), 2 Einlegeböden, 3 Schubkästen H 58,0 cm</p> <p>Gegen Aufpreis: Schubkasteneinteilung siehe Seite 101.</p>	<p>1686,- 1775,- 1861,- 1952,- 2181,-</p> <p>1831,- 1924,- 2015,- 2111,- 2355,-</p>	<p>1753,- 1846,- 1935,- 2030,- 2268,-</p> <p>1904,- 2001,- 2095,- 2195,- 2450,-</p>
 	<p>66543 B 195,0 (45/60/45/45), T 39,1 cm 66544 B 210,0 (45/75/45/45), T 39,1 cm (Abb.) 66545 B 225,0 (45/90/45/45), T 39,1 cm</p> <p>66539 B 195,0 (45/60/45/45), T 48,7 cm 66541 B 210,0 (45/75/45/45), T 48,7 cm 66542 B 225,0 (45/90/45/45), T 48,7 cm</p> <p>Hängesideboard 1,5 R 2 Türen (gerundet), 1 Tür, 3 Einlegeböden, 3 Schubkästen H 58,0 cm</p> <p>Gegen Aufpreis: Schubkasteneinteilung siehe Seite 101.</p>	<p>2202,- 2292,- 2383,-</p> <p>2402,- 2491,- 2584,-</p>	<p>2290,- 2384,- 2479,-</p> <p>2498,- 2590,- 2687,-</p>
 	<p>66572 B 195,0 (45/45/60/45), T 39,1 cm 66573 B 210,0 (45/45/75/45), T 39,1 cm (Abb.) 66574 B 225,0 (45/45/90/45), T 39,1 cm</p> <p>66498 B 195,0 (45/45/60/45), T 48,7 cm 66499 B 210,0 (45/45/75/45), T 48,7 cm 66500 B 225,0 (45/45/90/45), T 48,7 cm</p> <p>Hängesideboard 1,5 R 2 Türen (gerundet), 1 Tür, 3 Einlegeböden, 1 Gerätenische mit Klappe, 2 Schubkästen H 58,0 cm</p> <p>Gegen Aufpreis: 1 x 8189 Infrarot Repeater</p>	<p>2419,- 2500,- 2580,-</p> <p>2559,- 2638,- 2717,-</p> <p>210,-</p>	<p>2515,- 2600,- 2683,-</p> <p>2661,- 2744,- 2826,-</p> <p>210,-</p>
  	<p>66527 B 195,0 (45/105/45), T 48,7 cm (Abb.) 66528 B 210,0 (45/120/45), T 48,7 cm 66529 B 225,0 (45/135/45), T 48,7 cm</p> <p>Hängesideboard 1,5 R 1 Tür inkl. Akustikblende, 1 Einlegeboden, 1 Tür inkl. Akustikblende und akustikwirksamer Innenausstattung, 1 Klappe, 1 Soundbarfach mit Akustikblende inkl. Push to open und akustikwirksame Innenausstattung H 58,0 cm</p>	<p>2851,- 2974,- 3103,-</p>	<p>2965,- 3093,- 3226,-</p>
  Bei 6886 und 6942 2 Griffe je Schubkastenfront.	<p>6655 B 135,0 (45/45/45), T 39,1 cm 6656 B 150,0 (45/60/45), T 39,1 cm (Abb.) 6657 B 165,0 (45/75/45), T 39,1 cm 6658 B 180,0 (45/90/45), T 39,1 cm 6886 B 210,0 (45/120/45), T 39,1 cm</p> <p>6892 B 135,0 (45/45/45), T 48,7 cm 66020 B 150,0 (45/60/45), T 48,7 cm 6939 B 165,0 (45/75/45), T 48,7 cm 6941 B 180,0 (45/90/45), T 48,7 cm 6942 B 210,0 (45/120/45), T 48,7 cm</p> <p>Sideboard 1,5 R 2 Türen (gerundet), 2 Einlegeböden, 3 Schubkästen H 59,9 cm</p>	<p>1684,- 1775,- 1861,- 1952,- 2119,-</p> <p>1831,- 1924,- 2015,- 2111,- 2294,-</p>	<p>1751,- 1846,- 1935,- 2030,- 2203,-</p> <p>1904,- 2001,- 2095,- 2195,- 2385,-</p>

Vorschläge

(preisgleich auch spiegelbildlich möglich = Best.-Nr. mit **G** ergänzen z. B. **1625/G**)

Füße (Höhe +8,8 cm) / Sockelgleiter (Höhe +0,6 cm) siehe Seite 96.

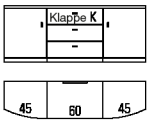
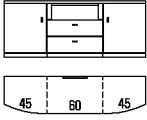
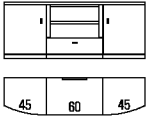
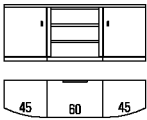
	Best.-Nr. / Maße Beschreibung	PG 1	PG 2			
 <p>Bei 66629, 66630, 66631, 66635, 66636 und 66637 2 Griffe je Schubkastenfront.</p>	<p>66626 B 150,0 (45/60/45), T 39,1 cm (Abb.) 66627 B 165,0 (45/75/45), T 39,1 cm 66628 B 180,0 (45/90/45), T 39,1 cm 66629 B 195,0 (45/105/45), T 39,1 cm 66630 B 210,0 (45/120/45), T 39,1 cm 66631 B 225,0 (45/135/45), T 39,1 cm</p> <p>66632 B 150,0 (45/60/45), T 48,7 cm 66633 B 165,0 (45/75/45), T 48,7 cm 66634 B 180,0 (45/90/45), T 48,7 cm 66635 B 195,0 (45/105/45), T 48,7 cm 66636 B 210,0 (45/120/45), T 48,7 cm 66637 B 225,0 (45/135/45), T 48,7 cm</p> <p>Sideboard 1,5 R 2 Türen (gerundet), 2 Einlegeböden, 1 Gerätenische mit Klappe, 2 Schubkästen H 59,9 cm</p> <p>Gegen Aufpreis: 1 x 8189 Infrarot Repeater</p>	<p>1987,- 2069,- 2146,- 2296,- 2370,- 2466,-</p> <p>2076,- 2158,- 2234,- 2384,- 2459,- 2555,-</p> <p>210,-</p>	<p>2067,- 2152,- 2232,- 2388,- 2465,- 2565,-</p> <p>2159,- 2244,- 2324,- 2480,- 2557,- 2657,-</p> <p>210,-</p>			
	 <p>Bei 66641 und 66645 2 Griffe je Schubkastenfront.</p>	<p>66638 B 150,0 (45/60/45), T 39,1 cm (Abb.) 66639 B 165,0 (45/75/45), T 39,1 cm 66640 B 180,0 (45/90/45), T 39,1 cm 66641 B 210,0 (45/120/45), T 39,1 cm</p> <p>66642 B 150,0 (45/60/45), T 48,7 cm 66643 B 165,0 (45/75/45), T 48,7 cm 66644 B 180,0 (45/90/45), T 48,7 cm 66645 B 210,0 (45/120/45), T 48,7 cm</p> <p>Sideboard 1,5 R 2 Türen (gerundet), 2 Einlegeböden, 2 Schubkästen, 1 Geräte-Nische H 59,9 cm</p>	<p>1917,- 1987,- 2062,- 2266,-</p> <p>2006,- 2076,- 2150,- 2354,-</p>	<p>1994,- 2067,- 2144,- 2356,-</p> <p>2086,- 2159,- 2236,- 2448,-</p>		
			<p>66585 B 150,0 (45/60/45), T 39,1 cm (Abb.) 66586 B 165,0 (45/75/45), T 39,1 cm 66587 B 180,0 (45/90/45), T 39,1 cm</p> <p>66507 B 150,0 (45/60/45), T 48,7 cm 66508 B 165,0 (45/75/45), T 48,7 cm 66509 B 180,0 (45/90/45), T 48,7 cm</p> <p>Sideboard 1,5 R 2 Türen (gerundet), 2 Einlegeböden, 1 Schubkasten, 1 Zwischenbauboden (nicht verstellbar) H 59,9 cm</p> <p>Gegen Aufpreis: LED-Gerätenischenbeleuchtung siehe Seite 103.</p>	<p>1829,- 1931,- 2032,-</p> <p>1920,- 2025,- 2123,-</p>	<p>1902,- 2009,- 2113,-</p> <p>1997,- 2106,- 2208,-</p>	
				<p>66588 B 150,0 (45/60/45), T 39,1 cm (Abb.) 66589 B 165,0 (45/75/45), T 39,1 cm 66590 B 180,0 (45/90/45), T 39,1 cm</p> <p>66510 B 150,0 (45/60/45), T 48,7 cm 66511 B 165,0 (45/75/45), T 48,7 cm 66512 B 180,0 (45/90/45), T 48,7 cm</p> <p>Sideboard 1,5 R 2 Türen (gerundet), 2 Einlegeböden, 2 Zwischenbauböden (nicht verstellbar) H 59,9 cm</p> <p>Gegen Aufpreis: LED-Gerätenischenbeleuchtung siehe Seite 103.</p>	<p>1738,- 1834,- 1932,-</p> <p>1829,- 1929,- 2027,-</p>	<p>1859,- 1960,- 2062,-</p> <p>1962,- 2065,- 2165,-</p>

Vorschläge

Füße (Höhe +8,8 cm) / Sockelgleiter (Höhe +0,6 cm) siehe Seite 96.

(preisgleich auch spiegelbildlich möglich = Best.-Nr. mit **G** ergänzen z. B. **1625/G**)

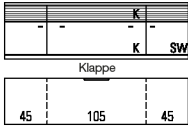
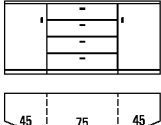
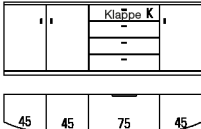
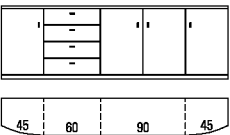
	Best.-Nr. / Maße Beschreibung	PG 1	PG 2
 	<p>66522 B 195,0 (45/105/45), T 48,7 cm (Abb.) 66523 B 210,0 (45/120/45), T 48,7 cm 66524 B 225,0 (45/135/45), T 48,7 cm</p> <p>Sideboard 1,5 R 1 Tür inkl. Akustikblende, 1 Einlegeboden, 1 Tür inkl. Akustikblende und akustikwirksamer Innenausstattung, 1 Klappe, 1 Soundbarfach mit Akustikblende inkl. Push to open und akustikwirksamer Innenausstattung</p> <p>H 59,9 cm</p> <p>Gegen Aufpreis: 1 x 92134 Infrarot Repeater (1 Empfänger / 2 Sender)</p>	<p>2704,- 2820,- 2939,-</p> <p>254,-</p>	<p>2816,- 2932,- 3063,-</p> <p>254,-</p>
 <p>Bei 66793/6951 und 66794/5998 2 Griffe je Schubkastenfront.</p>	<p>5953 B 135,0 (45/45/45), T 39,1 cm 5954 B 150,0 (45/60/45), T 39,1 cm 5955 B 165,0 (45/75/45), T 39,1 cm (Abb.) 5956 B 180,0 (45/90/45), T 39,1 cm 66793 B 195,0 (45/105/45), T 39,1 cm 6951 B 210,0 (45/120/45), T 39,1 cm</p> <p>5957 B 135,0 (45/45/45), T 48,7 cm 5958 B 150,0 (45/60/45), T 48,7 cm 5959 B 165,0 (45/75/45), T 48,7 cm 5960 B 180,0 (45/90/45), T 48,7 cm 66794 B 195,0 (45/105/45), T 48,7 cm 5998 B 210,0 (45/120/45), T 48,7 cm</p> <p>Sideboard 2 R 2 Türen (gerundet), 2 Einlegeböden, 4 Schubkästen H 77,5 cm</p>	<p>1830,- 1914,- 2003,- 2089,- 2291,- 2364,-</p> <p>1970,- 2054,- 2148,- 2225,- 2478,- 2513,-</p>	<p>1904,- 1991,- 2083,- 2173,- 2383,- 2458,-</p> <p>2049,- 2136,- 2234,- 2314,- 2577,- 2614,-</p>
	<p>66591 B 195,0 (45/45/60/45), T 39,1 cm 66592 B 210,0 (45/45/75/45), T 39,1 cm (Abb.) 66593 B 225,0 (45/45/90/45), T 39,1 cm</p> <p>66513 B 195,0 (45/45/60/45), T 48,7 cm 66514 B 210,0 (45/45/75/45), T 48,7 cm 66515 B 225,0 (45/45/90/45), T 48,7 cm</p> <p>Sideboard 2 R 2 Türen (gerundet), 1 Tür, 3 Einlegeböden, 1 Gerätenische mit Klappe, 3 Schubkästen H 77,5 cm</p> <p>Gegen Aufpreis: 1 x 8189 Infrarot Repeater</p>	<p>2761,- 2873,- 2974,-</p> <p>2890,- 2995,- 3093,-</p> <p>210,-</p>	<p>2872,- 2988,- 3093,-</p> <p>3005,- 3114,- 3216,-</p> <p>210,-</p>
	<p>66165 B 225,0 (45/60/75/45), T 39,1 cm 66166 B 240,0 (45/60/90/45), T 39,1 cm (Abb.)</p> <p>66167 B 225,0 (45/60/75/45), T 48,7 cm 66168 B 240,0 (45/60/90/45), T 48,7 cm</p> <p>Sideboard 2 R 2 Türen (gerundet), 2 Türen, 3 Einlegeböden, 4 Schubkästen H 77,5 cm</p> <p>Gegen Aufpreis: Schubkasteneinteilung siehe Seite 101.</p>	<p>2530,- 2624,-</p> <p>2724,- 2815,-</p>	<p>2631,- 2728,-</p> <p>2833,- 2927,-</p>

Vorschläge

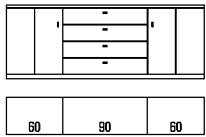
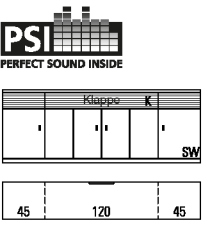
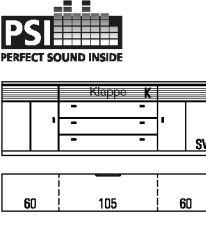
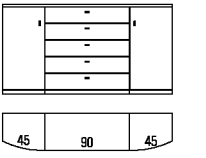
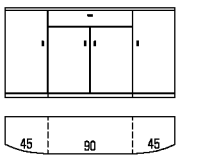

(preisgleich auch spiegelbildlich möglich = Best.-Nr. mit **G** ergänzen z. B. **1625/G**)

Füße (Höhe +8,8 cm) / Sockelgleiter (Höhe +0,6 cm) siehe Seite 96.

	Best.-Nr. / Maße Beschreibung	PG 1	PG 2
 <p>Bei 66160 und 66164 2 Griffe je Schubkastenfront.</p>	<p>66157 B 180,0 (60/60/60), T 39,1 cm 66158 B 195,0 (60/75/60), T 39,1 cm 66159 B 210,0 (60/90/60), T 39,1 cm (Abb.) 66160 B 240,0 (60/120/60), T 39,1 cm 66161 B 180,0 (60/60/60), T 48,7 cm 66162 B 195,0 (60/75/60), T 48,7 cm 66163 B 210,0 (60/90/60), T 48,7 cm 66164 B 240,0 (60/120/60), T 48,7 cm</p> <p>Sideboard 2 R 2 Türen (optisch geteilt), 2 Einlegeböden, 4 Schubkästen H 77,5 cm</p> <p>Gegen Aufpreis: Schubkasteneinteilung siehe Seite 101.</p>	<p>1896,- 1971,- 1984,- 2064,- 2071,- 2153,- 2158,- 2245,- 2040,- 2122,- 2131,- 2217,- 2218,- 2306,- 2336,- 2429,-</p>	
	<p>66594 B 210,0 (45/120/45), T 39,1 cm (Abb.) 66532 B 210,0 (45/120/45), T 48,7 cm</p> <p>Sideboard 2 R 1 Tür inkl. Akustikblende, 1 Einlegeboden, 1 Tür inkl. Akustikblende und akustikwirksamer Innenausstattung, 2 Türen (optisch geteilt), 2 Einlegeböden, 1 Soundbarfach mit Akustikblende inkl. Push to open und akustikwirksamer Innenausstattung H 77,5 cm</p> <p>Gegen Aufpreis: 1 x 8189 Infrarot Repeater (zur Übertragung des Infrarotsignals der Fernbedienung in das Klappenelement) 210,- 210,- 1 x 92134 Infrarot Repeater (1 Empfänger / 2 Sender) (bei Geräteunterbringung im mittleren Türelement, links) 254,- 254,- 1 x 92125 Subwoofer Zubehör (Subwoofer im rechten Türelement) 126,- 126,-</p>	<p>3138,- 3268,- 3138,- 3268,-</p>	
	<p>66595 B 225,0 (60/105/60), T 39,1 cm (Abb.) 66596 B 240,0 (60/120/60), T 39,1 cm 66534 B 225,0 (60/105/60), T 48,7 cm 66535 B 240,0 (60/120/60), T 48,7 cm</p> <p>Sideboard 2 R 1 Tür (optisch geteilt) inkl. Akustikblende, 1 Einlegeboden, 1 Tür (optisch geteilt) inkl. Akustikblende und akustikwirksamer Innenausstattung, 3 Schubkästen, 1 Soundbarfach mit Akustikblende inkl. Push to open und akustikwirksamer Innenausstattung H 77,5 cm</p> <p>Gegen Aufpreis: 1 x 8189 Infrarot Repeater 210,- 210,-</p>	<p>3425,- 3562,- 3546,- 3688,- 3425,- 3562,- 3546,- 3688,-</p>	
	<p>4700 B 135,0 (45/45/45), T 39,1 cm 4903 B 150,0 (45/60/45), T 39,1 cm 4904 B 165,0 (45/75/45), T 39,1 cm 4701 B 180,0 (45/90/45), T 39,1 cm (Abb.) 4906 B 135,0 (45/45/45), T 48,7 cm 4907 B 150,0 (45/60/45), T 48,7 cm 5952 B 165,0 (45/75/45), T 48,7 cm 5966 B 180,0 (45/90/45), T 48,7 cm</p> <p>Sideboard 2,5 R 2 Türen (gerundet), 4 Einlegeböden, 5 Schubkästen H 95,1 cm</p>	<p>1921,- 1998,- 2026,- 2107,- 2129,- 2214,- 2234,- 2323,- 2152,- 2238,- 2259,- 2350,- 2374,- 2469,- 2481,- 2580,-</p>	
	<p>4703 B 180,0 (45/90/45), T 39,1 cm (Abb.) 5977 B 180,0 (45/90/45), T 48,7 cm</p> <p>Sideboard 2,5 R 2 Türen (gerundet), 2 Türen, 5 Einlegeböden, 1 Schubkasten H 95,1 cm</p>	<p>1973,- 2052,- 2202,- 2290,-</p>	

Vorschläge

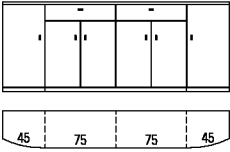
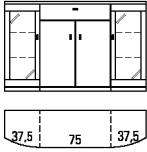
(preisgleich auch spiegelbildlich möglich = Best.-Nr. mit **G** ergänzen z. B. **1625/G**)

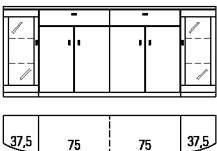
	Best.-Nr. / Maße Beschreibung	PG 1	PG 2
	<p>66546 B 240,0 (45/75/75/45), T 39,1 cm (Abb.) 66547 B 240,0 (45/75/75/45), T 48,7 cm Sideboard 2,5 R 2 Türen (gerundet), 4 Türen, 6 Einlegeböden, 2 Schubkästen H 95,1 cm Gegen Aufpreis: Schubkasteneinteilung siehe Seite 101.</p>	<p>2885,- 3114,-</p>	<p>3001,- 3238,-</p>
	<p>1621 B 150,0 (37,5/75/37,5), T 39,1 cm (Abb.) 5967 B 150,0 (37,5/75/37,5), T 48,7 cm Sideboard 2,5 R 2 Rahmen-Glastüren (gerundet), 4 Glaseinlegeböden, 2 Türen, 1 Einlegeboden, 1 Schubkasten H 95,1 cm Gegen Aufpreis 1 x 8943 2er Set LED-Strahler 2 x 1781 2er Set LED-Glaskantenbel. (Point) B 37,5 cm 2 x 92467 Indirekte LED-Korpusbeleuchtung 2,5 R 2 x 1691 Spiegelrückwand 2,5 R / B 37,5 cm Schubkasteneinteilung siehe Seite 101. Funkfernbedienung siehe Seite 102.</p>	<p>1773,- 1914,- (VZ)</p>	<p>1844,- 1991,- (VZ)</p> <p>166,- à 266,- à 315,- à 105,-</p> <p>166,- à 266,- à 315,- à 105,-</p>
	<p>66602 B 240,0 (45/37,5/75/37,5/45), T 39,1 cm (Abb.) 66603 B 240,0 (45/37,5/75/37,5/45), T 48,7 cm Sideboard 2,5 R 2 Türen (gerundet), 2 Rahmen-Glastüren, 4 Glaseinlegeböden, 2 Türen, 5 Einlegeböden, 1 Schubkasten H 95,1 cm Gegen Aufpreis 1 x 8943 2er Set LED-Strahler 2 x 1781 2er Set LED-Glaskantenbel. (Point) B 37,5 cm 2 x 92467 Indirekte LED-Korpusbeleuchtung 2,5 R 2 x 1691 Spiegelrückwand 2,5 R / B 37,5 cm Schubkasteneinteilung siehe Seite 101. Funkfernbedienung siehe Seite 102.</p>	<p>3186,- 3450,-</p>	<p>3314,- 3588,-</p> <p>166,- à 266,- à 315,- à 105,-</p> <p>166,- à 266,- à 315,- à 105,-</p>
	<p>66548 B 225,0 (37,5/75/75/37,5), T 39,1 cm (Abb.) 66550 B 240,0 (45/75/75/45), T 39,1 cm 66549 B 225,0 (37,5/75/75/37,5), T 48,7 cm 66551 B 240,0 (45/75/75/45), T 48,7 cm Sideboard 2,5 R 2 Rahmen-Glastüren (gerundet), 4 Glaseinlegeböden, 4 Türen, 2 Einlegeböden, 2 Schubkästen H 95,1 cm Gegen Aufpreis: 1 x 8943 2er Set LED-Strahler 2 x 1781 2er Set LED-Glaskantenbel. (Point) B 37,5 cm 2 x 1699 2er Set LED-Glaskantenbel. (Point) B 45 cm 2 x 92467 Indirekte LED-Korpusbeleuchtung 2,5 R 2 x 1691 Spiegelrückwand 2,5 R / B 37,5 cm 2 x 1782 Spiegelrückwand 2,5 R / B 45 cm Schubkasteneinteilung siehe Seite 101. Funkfernbedienung siehe Seite 102.</p>	<p>2948,- 3025,- 3170,- 3259,-</p>	<p>3066,- 3146,- 3297,- 3389,-</p> <p>166,- à 266,- à 280,- à 315,- à 105,- à 105,-</p> <p>166,- à 266,- à 280,- à 315,- à 105,- à 105,-</p>

Vorschläge





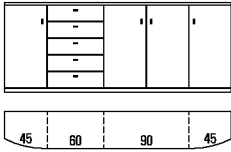
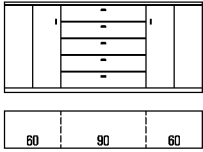
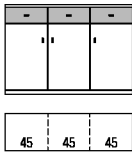
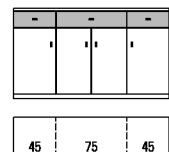
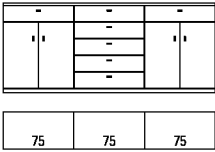

(preisgleich auch spiegelbildlich möglich = Best.-Nr. mit **G** ergänzen z. B. **1625/G**)

Füße (Höhe +8,8 cm) / Sockelgleiter (Höhe +0,6 cm) siehe Seite 96.

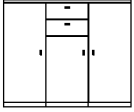
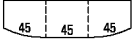
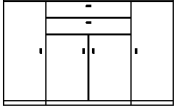
Best.-Nr. / Maße Beschreibung	PG 1	PG 2
 <p>66177 B 225,0 (45/60/75/45), T 39,1 cm 66178 B 240,0 (45/60/90/45), T 39,1 cm (Abb.) 66179 B 225,0 (45/60/75/45), T 48,7 cm 66180 B 240,0 (45/60/90/45), T 48,7 cm</p> <p>Sideboard 2,5 R 2 Türen (gerundet), 2 Türen, 6 Einlegeböden, 5 Schubkästen H 95,1 cm</p> <p>Gegen Aufpreis: Schubkasteneinteilung siehe Seite 101.</p>	<p>2761,- 2847,- 2976,- 3071,-</p>	<p>2871,- 2961,- 3095,- 3194,-</p>
 <p>Bei 66172 und 66176 2 Griffe je Schubkastenfront.</p> <p>66169 B 180,0 (60/60/60), T 39,1 cm 66170 B 195,0 (60/75/60), T 39,1 cm 66171 B 210,0 (60/90/60), T 39,1 cm (Abb.) 66172 B 240,0 (60/120/60), T 39,1 cm 66173 B 180,0 (60/60/60), T 48,7 cm 66174 B 195,0 (60/75/60), T 48,7 cm 66175 B 210,0 (60/90/60), T 48,7 cm 66176 B 240,0 (60/120/60), T 48,7 cm</p> <p>Sideboard 2,5 R 2 Türen (optisch geteilt), 4 Einlegeböden, 5 Schubkästen H 95,1 cm</p> <p>Gegen Aufpreis: Schubkasteneinteilung siehe Seite 101.</p>	<p>2115,- 2222,- 2327,- 2359,- 2278,- 2385,- 2495,- 2558,-</p>	<p>2199,- 2311,- 2420,- 2454,- 2369,- 2481,- 2595,- 2660,-</p>
 <p>1625 * B 135,0 (45/45/45), T 39,1 cm (Abb.) 4902 * B 135,0 (45/45/45), T 48,7 cm</p> <p>Sideboard 2,5 R 3 Türen, 3 Einlegeböden, 3 Schubkästen H 95,1 cm</p>	<p>1462,- 1721,-</p>	<p>1520,- 1790,-</p>
 <p>1623 * B 165,0 (45/75/45), T 39,1 cm (Abb.) 5975 * B 165,0 (45/75/45), T 48,7 cm</p> <p>Sideboard 2,5 R 4 Türen, 3 Einlegeböden, 3 Schubkästen H 95,1 cm</p>	<p>1667,- 1950,-</p>	<p>1734,- 2028,-</p>
 <p>66611 B 210,0 (75/60/75), T 39,1 cm 66612 B 225,0 (75/75/75), T 39,1 cm (Abb.) 66613 B 240,0 (75/90/75), T 39,1 cm 66614 B 210,0 (75/60/75), T 48,7 cm 66615 B 225,0 (75/75/75), T 48,7 cm 66616 B 240,0 (75/90/75), T 48,7 cm</p> <p>Sideboard 2,5 R 4 Türen, 2 Einlegeböden, 7 Schubkästen</p> <p>Gegen Aufpreis: Schubkasteneinteilung siehe Seite 101.</p>	<p>2583,- 2697,- 2812,- 2793,- 2912,- 3031,-</p>	<p>2686,- 2805,- 2924,- 2905,- 3029,- 3152,-</p>

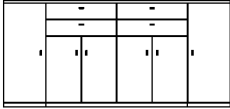

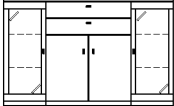
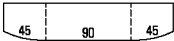
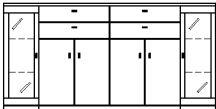
Vorschläge

(preisgleich auch spiegelbildlich möglich = Best.-Nr. mit **G** ergänzen z. B. **1625/G**)

	Best.-Nr. / Maße Beschreibung	PG 1	PG 2
 	<p>4705 B 135,0 (45/45/45), T 39,1 cm (Abb.)</p> <p>5985 B 135,0 (45/45/45), T 48,7 cm</p> <p>Highboard 3 R 2 Türen (gerundet), 1 Tür, 5 Einlegeböden, 2 Schubkästen H 112,7 cm</p>	1796,- 2069,-	1868,- 2152,-
 	<p>5986 B 165,0 (45/75/45), T 39,1 cm</p> <p>4710 B 180,0 (45/90/45), T 39,1 cm (Abb.)</p> <p>5987 B 165,0 (45/75/45), T 48,7 cm</p> <p>5988 B 180,0 (45/90/45), T 48,7 cm</p> <p>Highboard 3 R 2 Türen (gerundet), 2 Türen, 5 Einlegeböden, 2 Schubkästen H 112,7 cm</p>	2122,- 2178,- 2283,- 2412,-	2207,- 2266,- 2375,- 2508,-
 	<p>66552 B 240,0 (45/75/75/45), T 39,1 cm (Abb.)</p> <p>66553 B 240,0 (45/75/75/45), T 48,7 cm</p> <p>Highboard 3 R 2 Türen (gerundet), 4 Türen, 6 Einlegeböden, 4 Schubkästen H 112,7 cm</p> <p>Gegen Aufpreis: Schubkasteneinteilung siehe Seite 101.</p>	3274,- 3517,-	3405,- 3658,-
 	<p>5989 B 165,0 (45/75/45), T 39,1 cm</p> <p>4706 B 180,0 (45/90/45), T 39,1 cm (Abb.)</p> <p>5990 B 165,0 (45/75/45), T 48,7 cm</p> <p>5991 B 180,0 (45/90/45), T 48,7 cm</p> <p>Highboard 3 R 2 Rahmen-Glastüren (gerundet), 4 Glaseinlegeböden, 2 Türen, 1 Einlegeboden, 2 Schubkästen H 112,7 cm</p> <p>Gegen Aufpreis</p>	2267,- 2304,- 2428,- 2547,-	2358,- 2397,- 2525,- 2649,-
 	<p>66554 B 225,0 (37,5/75/75/37,5), T 39,1 cm (Abb.)</p> <p>66556 B 240,0 (45/75/75/45), T 39,1 cm</p> <p>66555 B 225,0 (37,5/75/75/37,5), T 48,7 cm</p> <p>66557 B 240,0 (45/75/75/45), T 48,7 cm</p> <p>Highboard 3 R 2 Rahmen-Glastüren (gerundet), 4 Glaseinlegeböden, 4 Türen, 2 Einlegeböden, 4 Schubkästen H 112,7 cm</p> <p>Gegen Aufpreis:</p>	3347,- 3419,- 3592,- 3669,-	3481,- 3556,- 3735,- 3815,-
	<p>1 x 8943 2er Set LED-Strahler</p> <p>2 x 1699 2er Set LED-Glaskantenbel. (Point) B 45 cm</p> <p>2 x 92468 Indirekte LED-Korpusbeleuchtung 3 R</p> <p>2 x 4835 Spiegelrückwand 3 R / B 45 cm</p> <p>Funkfernbedienung siehe Seite 102.</p>	166,- à 280,- à 343,- à 114,-	166,- à 280,- à 343,- à 114,-
	<p>1 x 8943 2er Set LED-Strahler</p> <p>2 x 1781 2er Set LED-Glaskantenbel. (Point) B 37,5 cm</p> <p>2 x 1699 2er Set LED-Glaskantenbel. (Point) B 45 cm</p> <p>2 x 92468 Indirekte LED-Korpusbeleuchtung 3 R</p> <p>2 x 4834 Spiegelrückwand 3 R / B 37,5 cm</p> <p>2 x 4835 Spiegelrückwand 3 R / B 45 cm</p> <p>Schubkasteneinteilung siehe Seite 101.</p> <p>Funkfernbedienung siehe Seite 102.</p>	166,- à 266,- à 280,- à 343,- à 105,- à 114,-	166,- à 266,- à 280,- à 343,- à 105,- à 114,-

Vorschläge

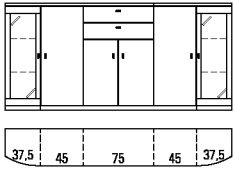
(preisgleich auch spiegelbildlich möglich = Best.-Nr. mit **G** ergänzen z. B. **1625/G**)

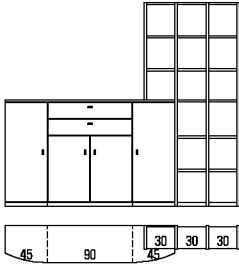
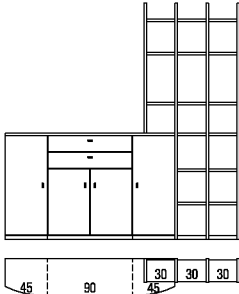
	Best.-Nr. / Maße Beschreibung	PG 1	PG 2
	<p>4707 Highboard 3 R 2 Rahmen-Glastüren (gerundet), 4 Glaseinlegeböden, 4 Türen, 5 Einlegeböden, 2 Schubkästen B 240,0 (37,5/45/75/45/37,5), H 112,7, T 39,1 cm Gegen Aufpreis 1 x 8943 2er Set LED-Strahler 2 x 1781 2er Set LED-Glaskantenbel. (Point) B 37,5 cm 2 x 92468 Indirekte LED-Korpusbeleuchtung 3 R 2 x 4834 Spiegelrückwand 3 R / B 37,5 cm Funkfernbedienung siehe Seite 102.</p>	<p>3030,- 166,- à 266,- à 343,- à 105,-</p>	<p>3151,- 166,- à 266,- à 343,- à 105,-</p>
	<p>66181 B 255,0 (45/45/75/45/45), T 39,1 cm (Abb.) 66182 B 255,0 (45/45/75/45/45), T 48,7 cm Highboard 3 R 2 Türen (gerundet), 2 Türen, 5 Einlegeböden, 2 Rahmen-Glastüren, 4 Glaseinlegeböden, 2 Schubkästen H 112,7 cm Gegen Aufpreis 1 x 8943 2er Set LED-Strahler 2 x 1699 2er Set LED-Glaskantenbel. (Point) B 45 cm 2 x 92468 Indirekte LED-Korpusbeleuchtung 3 R 2 x 4835 Spiegelrückwand 3 R / B 45 cm Funkfernbedienung siehe Seite 102. Schubkasteneinteilung siehe Seite 101.</p>	<p>3378,- 3625,- 166,- à 280,- à 343,- à 114,-</p>	<p>3513,- 3770,- 166,- à 280,- à 343,- à 114,-</p>
	<p>66801 Highboardkombination 66802 Aufsatzregal Highboardkombination 3 R mit Regal 6 R 2 Türen (gerundet), 2 Türen, 5 Einlegeböden, 2 Schubkästen, 1 Aufsatzregal B 248,7, H 215,7, T 39,1 cm Gegen Aufpreis Schubkasteneinteilung siehe Seite 101.</p>	<p>3438,- 1260,-</p>	<p>3576,- 1349,-</p>
	<p>4704 Highboardkombination 66597 Aufsatzregal Highboardkombination 3 R mit Regal 7 R 2 Türen (gerundet), 2 Türen, 5 Einlegeböden, 2 Schubkästen, 1 Aufsatzregal B 248,7, H 250,0, T 39,1 cm Gegen Aufpreis 1 x 8944 3er Set LED-Strahler 1 x 90080 Kabelkanal für Wange Funkfernbedienung siehe Seite 102. Schubkasteneinteilung siehe Seite 101.</p>	<p>3361,- 1250,- 198,- 96,-</p>	<p>3496,- 1299,- 198,- 96,-</p>

Vorschläge

(preisgleich auch spiegelbildlich möglich = Best.-Nr. mit **G** ergänzen z. B. **1625/G**)

	Best.-Nr. / Maße Beschreibung	PG 1	PG 2
	<p>66803 Highboardkombination 66802 Aufsatzregal</p> <p>Highboardkombination 3R mit Regal 6 R 2 Rahmen-Glastüren (gerundet), 4 Glaseinlegeböden, 2 Holztüren, 1 Einlegeboden, 2 Schubkästen, 1 Aufsatzregal B 248,7, H 215,7, T 48,7 cm</p> <p>Gegen Aufpreis: 1 x 8943 2er Set LED-Strahler 2 x 1699 2er Set LED-Glaskantenbel. (Point) B 45 cm 2 x 92468 Indirekte LED-Korpusbeleuchtung 3 R 2 x 4835 Spiegelrückwand 3 R / B 45 cm Funkfernbedienung siehe Seite 102. Schubkasteneinteilung siehe Seite 101.</p>	<p>3807,- 1260,-</p> <p>166,- à 280,- à 343,- à 114,-</p>	<p>3959,- 1349,-</p> <p>166,- à 280,- à 343,- à 114,-</p>
	<p>66567 Highboardkombination 66597 Aufsatzregal</p> <p>Highboardkombination 3R mit Regal 7 R 2 Rahmen-Glastüren (gerundet), 4 Glaseinlegeböden, 2 Holztüren, 1 Einlegeboden, 2 Schubkästen, 1 Aufsatzregal B 248,7, H 250,0, T 48,7 cm</p> <p>Gegen Aufpreis: 1 x 8943 2er Set LED-Strahler 1 x 8944 3er Set LED-Strahler 2 x 1699 2er Set LED-Glaskantenbel. (Point) B 45 cm 2 x 92468 Indirekte LED-Korpusbeleuchtung 3 R 2 x 4835 Spiegelrückwand 3 R / B 45 cm 1 x 90080 Kabelkanal für Wange Funkfernbedienung siehe Seite 102. Schubkasteneinteilung siehe Seite 101.</p>	<p>3926,- 1250,-</p> <p>166,- 198,- à 280,- à 343,- à 114,- 96,-</p>	<p>4083,- 1299,-</p> <p>166,- 198,- à 280,- à 343,- à 114,- 96,-</p>
	<p>5965 B 150,0 (45/60/45), T 39,1 cm (Abb.) 66516 B 150,0 (45/60/45), T 48,7 cm</p> <p>Highboard 4 R 2 Türen (gerundet), 6 Einlegeböden, 1 Rahmen-Glastür, 2 Glaseinlegeböden, 2 Schubkästen H 147,9 cm</p> <p>Gegen Aufpreis 1 x 8942 1er Set LED-Strahler 1 x 1784 2er Set LED-Glaskantenbel. (Point) B 60 cm 1 x 92468 Indirekte LED-Korpusbeleuchtung 3 R 1 x 4838 Spiegelrückwand 3 R / B 60 cm Funkfernbedienung siehe Seite 102.</p>	<p>2372,- 2769,-</p> <p>138,- 310,- 343,- 140,-</p>	<p>2467,- 2879,-</p> <p>138,- 310,- 343,- 140,-</p>
	<p>66187 B 165,0 (45/75/45), T 39,1 cm 66188 B 180,0 (45/90/45), T 39,1 cm (Abb.) 66189 B 165,0 cm (45/75/45), T 48,7 cm 66190 B 180,0 cm (45/90/45), T 48,7 cm</p> <p>Highboard 4 R 2 Türen (gerundet), 2 Türen, 8 Einlegeböden, 2 Schubkästen H 147,9 cm</p> <p>Gegen Aufpreis Schubkasteneinteilung siehe Seite 101.</p>	<p>2405,- 2493,-</p> <p>2589,- 2680,-</p>	<p>2501,- 2593,-</p> <p>2693,- 2787,-</p>

Vorschläge

(preisgleich auch spiegelbildlich möglich = Best.-Nr. mit **G** ergänzen z. B. **1625/G**)

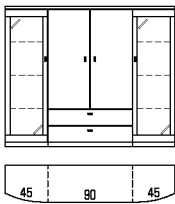
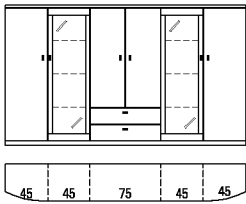
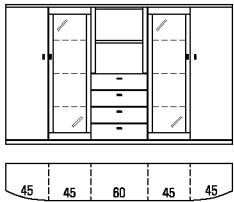
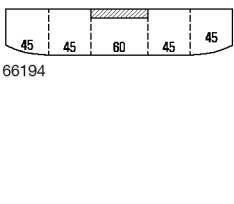
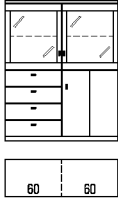
	Best.-Nr. / Maße Beschreibung	PG 1	PG 2
	<p>4892 B 165,0 (45/75/45), T 39,1 cm 4893 B 180,0 (45/90/45), T 39,1 cm (Abb.) 4894 B 165,0 (45/75/45), T 48,7 cm 4895 B 180,0 (45/90/45), T 48,7 cm</p> <p>Highboard 4 R 2 Rahmen-Glastüren (gerundet), 6 Glaseinlegeböden, 2 Türen, 2 Einlegeböden, 2 Schubkästen H 147,9 cm</p> <p>Gegen Aufpreis 1 x 8943 2er Set LED-Strahler 2 x 1733 3er Set LED-Glaskantenbel. (Point) B 45 cm 2 x 92470 Indirekte LED-Korpusbeleuchtung 4 R 2 x 1774 Spiegelrückwand 4 R / B 45 cm Funkfernbedienung siehe Seite 102.</p>	<p>2477,- 2577,- 2675,- 2759,-</p> <p>2576,- 2680,- 2782,- 2870,-</p>	<p>166,- 364,- 441,- 138,-</p> <p>166,- 364,- 441,- 138,-</p>
	<p>66191 B 255,0 (45/45/75/45/45), T 39,1 cm (Abb.) 66192 B 255,0 (45/45/75/45/45), T 48,7 cm</p> <p>Highboard 4 R 2 Türen (gerundet), 2 Türen, 8 Einlegeböden, 2 Rahmen-Glastüren, 6 Glaseinlegeböden, 2 Schubkästen H 147,9 cm</p> <p>Gegen Aufpreis 1 x 8943 2er Set LED-Strahler 2 x 1733 3er Set LED-Glaskantenbel. (Point) B 45 cm 2 x 92470 Indirekte LED-Korpusbeleuchtung 4 R 2 x 1774 Spiegelrückwand 4 R / B 45 cm Funkfernbedienung siehe Seite 102.</p>	<p>3839,- 4136,-</p> <p>3993,- 4301,-</p>	<p>166,- 364,- 441,- 138,-</p> <p>166,- 364,- 441,- 138,-</p>
 <p>66193</p>  <p>66194</p>	<p>66193 B 240,0 (45/45/60/45/45), T 39,1 cm 66194 B 240,0 (45/45/60/45/45), T 48,7 cm</p> <p>Highboard 4 R 2 Türen (gerundet), 6 Einlegeböden, 2 Rahmen-Glastüren, 6 Glaseinlegeböden, 1 Zwischenbauboden (nicht verstellbar), 4 Schubkästen H 147,9 cm</p> <p>Gegen Aufpreis 1 x 8943 2er Set LED-Strahler 2 x 1733 3er Set LED-Glaskantenbel. (Point) B 45 cm 2 x 92470 Indirekte LED-Korpusbeleuchtung 4 R 2 x 1774 Spiegelrückwand 4 R / B 45 cm 1 x 8059 LED-Holzbodenbeleuchtung B 60 cm Funkfernbedienung siehe Seite 102. Schubkasteneinteilung siehe Seite 101.</p>	<p>3907,- 4140,-</p> <p>4063,- 4305,-</p>	<p>166,- 364,- 441,- 138,- 147,-</p> <p>166,- 364,- 441,- 138,- 147,-</p>
	<p>66183 B 120,0 (60/60), T 39,1 cm (Abb.) 66184 B 120,0 (60/60), T 48,7 cm</p> <p>Highboard 4 R 2 Rahmen-Glastüren, 2 Glaseinlegeböden, 1 Tür (optisch geteilt), 1 Einlegeboden, 4 Schubkästen H 147,9 cm</p> <p>Gegen Aufpreis 1 x 8943 2er Set LED-Strahler 2 x 8025 1er Set LED-Glaskantenbel. (Point) B 60 cm 2 x 92466 Indirekte LED-Korpusbeleuchtung 2 R 2 x 8042 Spiegelrückwand 2 R / B 60 cm Funkfernbedienung siehe Seite 102. Schubkasteneinteilung siehe Seite 101.</p>	<p>2010,- 2155,-</p> <p>2090,- 2241,-</p>	<p>166,- 212,- 294,- 110,-</p> <p>166,- 212,- 294,- 110,-</p>

Vorschläge

(preisgleich auch spiegelbildlich möglich = Best.-Nr. mit **G** ergänzen z. B. **1625/G**)

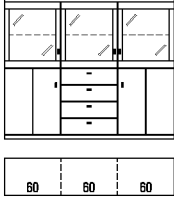
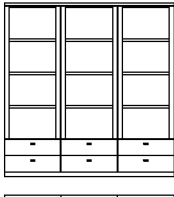
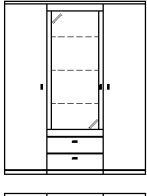
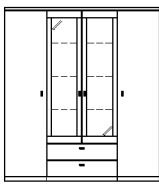
	Best.-Nr. / Maße Beschreibung	PG 1	PG 2
	<p>66185 B 180,0 (60/60/60), T 39,1 cm (Abb.)</p> <p>66186 B 180,0 (60/60/60), T 48,7 cm</p> <p>Highboard 4 R 3 Rahmen-Glastüren, 3 Glaseinlegeböden, 2 Türen (optisch geteilt), 2 Einlegeböden, 4 Schubkästen H 147,9 cm</p> <p>Gegen Aufpreis 1 x 8944 3er Set LED-Strahler 3 x 8025 1er Set LED-Glaskantenbel. (Point) B 60 cm 3 x 92466 Indirekte LED-Korpusbeleuchtung 2 R 3 x 8042 Spiegelrückwand 2 R / B 60 cm Funkfernbedienung siehe Seite 102. Schubkasteneinteilung siehe Seite 101.</p>	<p>2843,- 3046,-</p> <p>2957,- 3168,-</p>	<p>198,- à 212,- à 294,- à 110,-</p> <p>198,- à 212,- à 294,- à 110,-</p>
 <p>66054 / 66056 66055 / 66057</p>	<p>66054 B 90,0 (45/45) cm 66056 B 120,0 (60/60) cm 66055 B 135,0 (45/45/45) cm 66057 B 180,0 (60/60/60) cm (Abb.)</p> <p>Korpusregal 5 R 4/6 Schubkästen, 6/9 Zwischenbauböden (nicht verstellbar) H 183,1, T 39,1 cm</p> <p>Gegen Aufpreis 4 x 8058 LED-Holzbodenbeleuchtung B 45 cm (für 66054) 4 x 8059 LED-Holzbodenbeleuchtung B 60 cm (für 66056) 6 x 8058 LED-Holzbodenbeleuchtung B 45 cm (für 66055) 6 x 8059 LED-Holzbodenbeleuchtung B 60 cm (für 66057) Funkfernbedienung siehe Seite 102.</p>	<p>1839,- 2033,- 2588,- 2870,-</p> <p>1913,- 2114,- 2692,- 2985,-</p>	<p>à 140,- à 147,- à 140,- à 147,-</p> <p>à 140,- à 147,- à 140,- à 147,-</p>
	<p>66558</p> <p>Vitrine 5 R 2 Türen (gerundet), 8 Einlegeböden, 2 Schubkästen, 1 Rahmen-Glastür, 3 Glaseinlegeböden B 150,0, H 183,1, T 39,1 cm</p> <p>Gegen Aufpreis: 1 x 8942 1er Set LED-Strahler 1 x 1797 3er Set LED-Glaskantenbel. (Point) B 60 cm 1 x 92470 Indirekte LED-Korpusbeleuchtung 4 R 1 x 1796 Spiegelrückwand 4 R / B 60 cm Funkfernbedienung siehe Seite 102.</p>	<p>2864,-</p> <p>138,- 401,- 441,- 161,-</p>	<p>2979,-</p> <p>138,- 401,- 441,- 161,-</p>
	<p>66058 B 165,0 (45/75/45) cm (Abb.) 66059 B 180,0 (45/90/45) cm</p> <p>Vitrine 5 R 2 Türen (gerundet), 8 Einlegeböden, 2 Rahmen-Glastüren, 3 Glaseinlegeböden, 2 Schubkästen H 183,1, T 39,1 cm</p> <p>Gegen Aufpreis 1 x 8943 2er Set LED-Strahler 1 x 4736 3er Set LED-Glaskantenbel. (Point) B 75 cm 1 x 4737 3er Set LED-Glaskantenbel. (Point) B 90 cm 1 x 92470 Indirekte LED-Korpusbeleuchtung 4 R 1 x 4734 Spiegelrückwand 4 R / B 75 cm 1 x 4735 Spiegelrückwand 4 R / B 90 cm Funkfernbedienung siehe Seite 102.</p>	<p>2881,- 2976,-</p> <p>166,- 441,- 481,- 441,- 191,- 212,-</p>	<p>2996,- 3095,-</p> <p>166,- 441,- 481,- 441,- 191,- 212,-</p>

Vorschläge

(preisgleich auch spiegelbildlich möglich = Best.-Nr. mit **G** ergänzen z. B. **1625/G**)

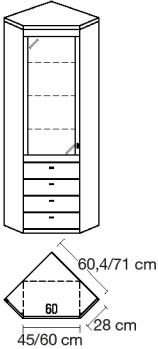
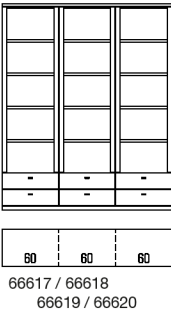
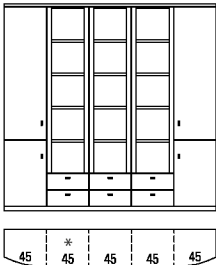
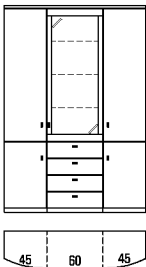
	Best.-Nr. / Maße Beschreibung	PG 1	PG 2
	<p>66607 Korpus B 45,0 mit zwei Schubkästen und einer Glastür 66003 Korpus B 45,0 mit vier Schubkästen und einer Glastür Schenkelmaße 60,4 x 60,4 cm</p> <p>66608 Korpus B 60,0 mit zwei Schubkästen und einer Glastür 66004 Korpus B 60,0 mit vier Schubkästen und einer Glastür (Abb.) Schenkelmaße 71,0 x 71,0 cm</p> <p>Solitär-Eckvitrine (Kein Weiterbau möglich!) bestehend aus: 1 x Eckabdeckblatt, 2 x seitliche Verblendung (T 28 cm), 1 x Korpuselement 5938 / 4788 L (B 45 cm) oder 1 x Korpuselement 4890 / 4790 L (B 60 cm) H 218,3 cm</p> <p>Das Korpuselement kann gegen jedes 45 oder 60 cm breite Element in 6 Raster Höhe (außer gerundete Elemente) getauscht werden. Mehr- oder Minderpreisberechnung beachten! Zubehör siehe Seiten 96 - 104.</p>	<p>1551,- 1709,-</p> <p>1733,- 1893,-</p>	<p>1613,- 1777,-</p> <p>1802,- 1969,-</p>
 <p>66617 / 66618 66619 / 66620</p>	<p>66617 B 90,0 (45/45) cm 66618 B 120,0 (60/60) cm 66619 B 135,0 (45/45/45) cm 66620 B 180,0 (60/60/60) cm (Abb.)</p> <p>Korpusregal 6 R 4/6 Schubkästen, 8/12 Zwischenbauböden (nicht verstellbar) H 218,3, T 39,1 cm</p> <p>Gegen Aufpreis 8 x 8058 LED-Holzbodenbeleuchtung B 45 cm (für 66054) 8 x 8059 LED-Holzbodenbeleuchtung B 60 cm (für 66056) 12 x 8058 LED-Holzbodenbeleuchtung B 45 cm (für 66055) 12 x 8059 LED-Holzbodenbeleuchtung B 60 cm (für 66057) Funkfernbedienung siehe Seite 102.</p>	<p>2180,- 2425,- 3178,- 3549,-</p> <p>à 140,- à 147,- à 140,- à 147,-</p>	<p>2267,- 2522,- 3305,- 3691,-</p> <p>à 140,- à 147,- à 140,- à 147,-</p>
	<p>66564 B 135,0 (45/45/45) cm bestehend aus: 1 x 1772, 1 x 9207*, 1 x 1773</p> <p>66337 B 180,0 (45/45/45/45) cm bestehend aus: 1 x 1772, 2 x 9207*, 1 x 1773</p> <p>66197 B 225,0 (45/45/45/45/45) cm (Abb.) bestehend aus: 1 x 1772, 3 x 9207*, 1 x 1773</p> <p>H 218,3, T 39,1 cm</p> <p>Gegen Aufpreis LED-Holzbodenbeleuchtung siehe Seite 104. Funkfernbedienung siehe Seite 102.</p>	<p>2779,- (VZ)</p> <p>3664,- (VZ)</p> <p>4556,- (VZ)</p>	<p>2890,- (VZ)</p> <p>3811,- (VZ)</p> <p>4739,- (VZ)</p>
	<p>4879 Vitrine 6 R 4 Türen (gerundet), 8 Einlegeböden, 1 Rahmen-Glastür, 3 Glaseinlegeböden, 4 Schubkästen B 150,0, H 218,3, T 39,1 cm</p> <p>Gegen Aufpreis 1 x 8942 1er Set LED-Strahler 1 x 1797 3er Set LED-Glaskantenbel. (Point) B 60 cm 1 x 92470 Indirekte LED-Korpusbeleuchtung 4 R 1 x 1796 Spiegelrückwand 4 R / B 60 cm Funkfernbedienung siehe Seite 102.</p>	<p>3298,-</p> <p>138,- 401,- 441,- 161,-</p>	<p>3430,-</p> <p>138,- 401,- 441,- 161,-</p>

Vorschläge

(preisgleich auch spiegelbildlich möglich = Best.-Nr. mit **G** ergänzen z. B. **1625/G**)

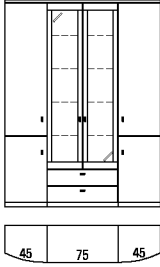
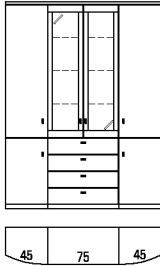
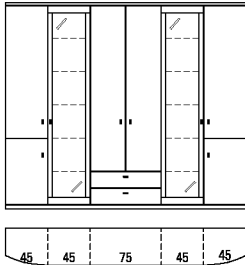
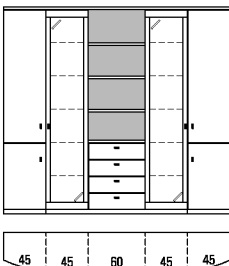
	Best.-Nr. / Maße Beschreibung	PG 1	PG 2
	<p>4896 B 165,0 (45/75/45) cm (Abb.) 4897 B 180,0 (45/90/45) cm</p> <p>Vitrine 6 R 4 Türen (gerundet), 8 Einlegeböden, 2 Rahmen-Glastüren, 4 Glaseinlegeböden, 2 Schubkästen H 218,3, T 39,1 cm</p> <p>Gegen Aufpreis 1 x 8943 2er Set LED-Strahler 1 x 1698 4er Set LED-Glaskantenbel. (Point) B 75 cm 1 x 8063 4er Set LED-Glaskantenbel. (Point) B 90 cm 1 x 92472 Indirekte LED-Korpusbeleuchtung 5 R 1 x 1670 Spiegelrückwand 5 R / B 75 cm 1 x 8064 Spiegelrückwand 5 R / B 90 cm Funkfernbedienung siehe Seite 102.</p>	<p>3198,- 3287,-</p> <p>166,- 553,- 590,- 492,- 219,- 259,-</p>	<p>3326,- 3418,-</p> <p>166,- 553,- 590,- 492,- 219,- 259,-</p>
	<p>4887 B 165,0 (45/75/45) cm (Abb.) 4888 B 180,0 (45/90/45) cm</p> <p>Vitrine 6 R 4 Türen (gerundet), 8 Einlegeböden, 2 Rahmen-Glastüren, 3 Glaseinlegeböden, 4 Schubkästen H 218,3, T 39,1 cm</p> <p>Gegen Aufpreis 1 x 8943 2er Set LED-Strahler 1 x 4736 3er Set LED-Glaskantenbel. (Point) B 75 cm 1 x 4737 3er Set LED-Glaskantenbel. (Point) B 90 cm 1 x 92470 Indirekte LED-Korpusbeleuchtung 4 R 1 x 4734 Spiegelrückwand 4 R / B 75 cm 1 x 4735 Spiegelrückwand 4 R / B 90 cm Funkfernbedienung siehe Seite 102.</p>	<p>3636,- 3715,-</p> <p>166,- 441,- 481,- 441,- 191,- 212,-</p>	<p>3781,- 3864,-</p> <p>166,- 441,- 481,- 441,- 191,- 212,-</p>
	<p>66196 bestehend aus: 1 x 4832, 1 x 66009, 1 x 4833 B 255,0, H 218,3, T 39,1 cm</p> <p>Gegen Aufpreis 1 x 8943 2er Set LED-Strahler 2 x 1702 5er Set LED-Glaskantenbel. (Point) B 45 cm 2 x 92474 Indirekte LED-Korpusbeleuchtung 6 R 2 x 1665 Spiegelrückwand 6 R / B 45 cm Funkfernbedienung siehe Seite 102.</p>	<p>4171,- (VZ)</p> <p>à 166,- à 523,- à 541,- à 191,-</p>	<p>4338,- (VZ)</p> <p>à 166,- à 523,- à 541,- à 191,-</p>
	<p>6955 Vitrine 6 R 4 Türen (gerundet), 8 Einlegeböden, 2 Rahmen-Glastüren, 10 Glaseinlegeböden, 3 Zwischenbauböden (nicht verstellbar), 4 Schubkästen, 1 Abdeckblatt, 1 Rückwand B 240,0, H 218,3, T 39,1 cm</p> <p>Gegen Aufpreis 1 x 8943 2er Set LED-Strahler 2 x 1702 5er Set LED-Glaskantenbel. (Point) B 45 cm 2 x 92474 Indirekte LED-Korpusbeleuchtung 6 R 2 x 1665 Spiegelrückwand 6 R / B 45 cm Funkfernbedienung siehe Seite 102.</p>	<p>3916,- (VZ)</p> <p>à 166,- à 523,- à 541,- à 191,-</p>	<p>4072,- (VZ)</p> <p>à 166,- à 523,- à 541,- à 191,-</p>

Vorschläge

(preisgleich auch spiegelbildlich möglich = Best.-Nr. mit **G** ergänzen z. B. **1625/G**)

	Best.-Nr. / Maße Beschreibung	PG 1	PG 2
	<p>66559 B 255,0 (45/45/75/45/45) cm, mit Vitrine B 75 cm (Abb.) bestehend aus: 1 x 1772, 2 x 9570, 1 x 4804, 1 x 1773</p> <p>66148 B 270,0 (45/45/90/45/45) cm, mit Vitrine B 90 cm bestehend aus: 1 x 1772, 2 x 9570, 1 x 4805, 1 x 1773 H 218,3, T 39,1 cm</p> <p>Gegen Aufpreis 1 x 8943 2er Set LED-Strahler 1 x 4736 3er Set LED-Glaskantenbel. (Point) B 75 cm 1 x 4737 3er Set LED-Glaskantenbel. (Point) B 90 cm 1 x 92470 Indirekte LED-Korpusbeleuchtung 4 R 1 x 4734 Spiegelrückwand 4 R / B 75 cm 1 x 4735 Spiegelrückwand 4 R / B 90 cm 4 x 8058 LED-Holzbodenbeleuchtung B 45 cm Funkfernbedienung siehe Seite 102.</p>	<p>5084,- (VZ)</p> <p>5221,- (VZ)</p> <p>166,- 441,- 481,- 441,- 191,- 212,- à 140,-</p>	<p>5287,- (VZ)</p> <p>5430,- (VZ)</p> <p>166,- 441,- 481,- 441,- 191,- 212,- à 140,-</p>
		<p>66201 B 245,8 (mit Vitrine B 45) cm bestehend aus: 1 x 5944, 2 x 1652, 3 x 1694, 15 x 1682, 3 x 66040, 3 x 4900, 1 x 66290</p> <p>66202 B 260,8 (mit Vitrine B 60) cm (Abb.) bestehend aus: 1 x 5946, 2 x 1652, 3 x 1694, 15 x 1682, 3 x 66040, 3 x 4900, 1 x 66290 H 218,3, T 39,1 cm</p> <p>Gegen Aufpreis 1 x 8942 1er Set LED-Strahler 1 x 1700 4er Set LED-Glaskantenbel. (Point) B 45 cm 1 x 8037 4er Set LED-Glaskantenbel. (Point) B 60 cm 1 x 92472 Indirekte LED-Korpusbeleuchtung 5 R 1 x 8053 Spiegelrückwand 5 R / B 45 cm 1 x 8054 Spiegelrückwand 5 R / B 60 cm 2 x 1754 Höhenversteller Funkfernbedienung siehe Seite 102.</p>	<p>4436,- (VZ)</p> <p>4514,- (VZ)</p> <p>138,- 439,- 495,- 492,- 156,- 194,- à 40,-</p>
	<p>66651 B 345,0 (mit Unterteil B 120) cm bestehend aus: 1 x 5946, 1 x 66210, 1 x 8920, 1 x 8927, 1 x 66136</p> <p>66652 B 360,0 (mit Unterteil B 135) cm (Abb.) bestehend aus: 1 x 5946, 1 x 33814, 1 x 8921, 1 x 8928, 1 x 66136 B 345,0 (360,0), H 218,3, T 48,7 cm</p> <p>Gegen Aufpreis 1 x 8942 1er Set LED-Strahler 1 x 8037 4er Set LED-Glaskantenbel. (Point) B 60 cm 1 x 92472 Indirekte LED-Korpusbeleuchtung 5 R 1 x 8054 Spiegelrückwand 5 R / B 60 cm 2 x 8058 LED-Holzbodenbeleuchtung B 45 cm 1 x 8933 LED-Wandbordbeleuchtung B 120 cm 1 x 8934 LED-Wandbordbeleuchtung B 135 cm 1 x 8940 LED-Wandbordbeleuchtung B 225 cm 1 x 8941 LED-Wandbordbeleuchtung B 240 cm Funkfernbedienung siehe Seite 102.</p>	<p>5344,-</p> <p>5449,-</p> <p>138,- 495,- 492,- 194,- à 140,- 252,- 257,- 378,- 387,-</p>	<p>5558,-</p> <p>5667,-</p> <p>138,- 495,- 492,- 194,- à 140,- 252,- 257,- 378,- 387,-</p>

Vorschläge

(preisgleich auch spiegelbildlich möglich = Best.-Nr. mit **G** ergänzen z. B. **1625/G**)

LED-Glaskantenbeleuchtung (Line) /

LED-Glasbodenbeleuchtung (Indirekt) siehe Seite 104.

Füße (Höhe +8,8 cm) / Sockelgleiter (Höhe +0,6 cm) siehe Seite 96.

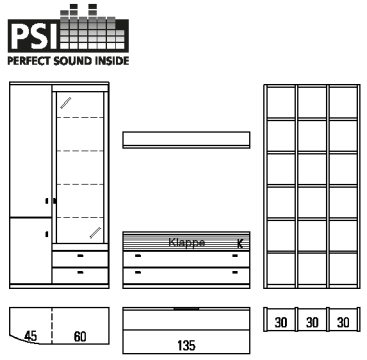
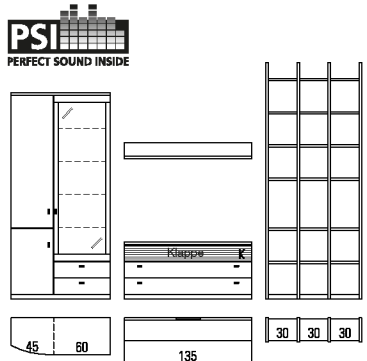
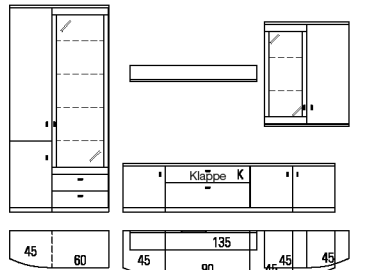
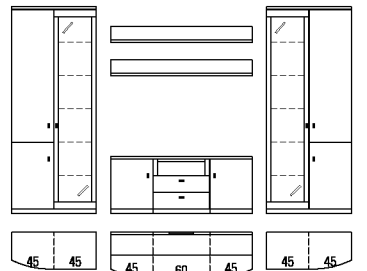
	Best.-Nr. / Maße Beschreibung	PG 1	PG 2
	<p>66804</p> <p>bestehend aus: 1 x 5946, 1 x 29076, 1 x 8921, 4 x 1706, 3 x 1719, 18 x 1726 B 371,6, H 218,3, T 48,7 cm</p> <p>Gegen Aufpreis: 1 x 8942 1er Set LED-Strahler 1 x 8037 4er Set LED-Glaskantenbel. (Point) B 60 cm 1 x 92472 Indirekte LED-Korpusbeleuchtung 5 R 1 x 8054 Spiegelrückwand 5 R / B 60 cm 1 x 8934 LED-Wandbordbeleuchtung B 135 cm 1 x 92134 Infrarot Repeater (1 Empfänger / 2 Sender) Funkfernbedienung siehe Seite 102.</p>	<p>4982,- (VZ)</p> <p>138,- 495,- 492,- 194,- 257,- 254,-</p>	<p>5181,- (VZ)</p> <p>138,- 495,- 492,- 194,- 257,- 254,-</p>
	<p>66653</p> <p>bestehend aus: 1 x 5946, 1 x 29076, 1 x 8921, 4 x 1707, 3 x 1719, 18 x 1726 B 371,6, H 250,0, T 48,7 cm</p> <p>Gegen Aufpreis: 1 x 8942 1er Set LED-Strahler 1 x 8037 4er Set LED-Glaskantenbel. (Point) B 60 cm 1 x 92472 Indirekte LED-Korpusbeleuchtung 5 R 1 x 8054 Spiegelrückwand 5 R / B 60 cm 1 x 8934 LED-Wandbordbeleuchtung B 135 cm 1 x 92134 Infrarot Repeater (1 Empfänger / 2 Sender) Funkfernbedienung siehe Seite 102.</p>	<p>5023,- (VZ)</p> <p>138,- 495,- 492,- 194,- 257,- 254,-</p>	<p>5224,- (VZ)</p> <p>138,- 495,- 492,- 194,- 257,- 254,-</p>
	<p>66610</p> <p>bestehend aus: 1 x 5946, 1 x 82894, 1 x 77435, 1 x 77390, 1 x 82895, 1 x 8921, 1 x 66122 B 360,0, H 218,3, T 48,7 cm</p> <p>Gegen Aufpreis: 2 x 8942 1er Set LED-Strahler 1 x 8037 4er Set LED-Glaskantenbel. (Point) B 60 cm 1 x 1699 2er Set LED-Glaskantenbel. (Point) B 45 cm 1 x 92472 Indirekte LED-Korpusbeleuchtung 5 R 1 x 92468 Indirekte LED-Korpusbeleuchtung 3 R 1 x 8054 Spiegelrückwand 5 R / B 60 cm 1 x 4835 Spiegelrückwand 3 R / B 45 cm 1 x 90221 CD/DVD-Einteilung B 90 / T 48,7 cm 1 x 91195 TV-Halterung mit Wandbefestigungsplatte und Holzblende 1 x 8189 Infrarot Repeater 1 x 8934 LED-Wandbordbeleuchtung B 135 cm Funkfernbedienung siehe Seite 102.</p>	<p>5405,- (VZ)</p> <p>à 138,- 495,- 280,- 492,- 343,- 194,- 114,- 143,- 499,- 210,- 257,-</p>	<p>5622,- (VZ)</p> <p>à 138,- 495,- 280,- 492,- 343,- 194,- 114,- 143,- 520,- 210,- 257,-</p>
	<p>66650</p> <p>bestehend aus: 1 x 4832, 1 x 66642, 1 x 4833, 2 x 8922 B 360,0, H 218,3, T 48,7 cm</p> <p>Gegen Aufpreis: 2 x 8942 1er Set LED-Strahler 2 x 1702 5er Set LED-Glaskantenbel. (Point) B 45 cm 2 x 92474 Indirekte LED-Korpusbeleuchtung 6 R 2 x 1665 Spiegelrückwand 6 R / B 45 cm 2 x 8935 LED-Wandbordbeleuchtung B 150 cm Funkfernbedienung siehe Seite 102.</p>	<p>5447,- (VZ)</p> <p>à 138,- à 523,- à 541,- à 191,- à 266,-</p>	<p>5665,- (VZ)</p> <p>à 138,- à 523,- à 541,- à 191,- à 266,-</p>

Vorschläge

(preisgleich auch spiegelbildlich möglich = Best.-Nr. mit **G** ergänzen z. B. **1625/G**)

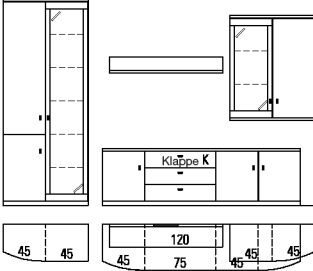
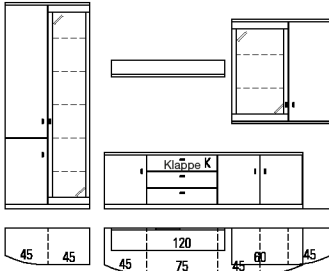
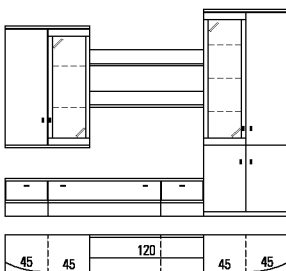
	PG 1	PG 2
 <p>66621 bestehend aus: 1 x 4832, 1 x 6963, 1 x 66321, 1 x 6959, 1 x 6964, 1 x 8920, 1 x 66122 B 330,0, H 218,3, T 48,7 cm Gegen Aufpreis: 2 x 8942 1er Set LED-Strahler 1 x 1702 5er Set LED-Glaskantenbel. (Point) B 45 cm 1 x 1699 2er Set LED-Glaskantenbel. (Point) B 45 cm 1 x 92474 Indirekte LED-Korpusbeleuchtung 6 R 1 x 92468 Indirekte LED-Korpusbeleuchtung 3 R 1 x 1665 Spiegelrückwand 6 R / B 45 cm 1 x 4835 Spiegelrückwand 3 R / B 45 cm 1 x 90053HLED-Hängeelementbeleuchtung B 90 cm 1 x 91195 TV-Halterung mit Wandbefestigungsplatte und Holzblende 1 x 8189 Infrarot Repeater 1 x 8933 LED-Wandbordbeleuchtung B 120 cm Funkfernbedienung siehe Seite 102.</p>	<p>5225,- (VZ) à 138,- 523,- 280,- 541,- 343,- 191,- 114,- 163,- 499,- 210,- 252,-</p>	<p>5434,- (VZ) à 138,- 523,- 280,- 541,- 343,- 191,- 114,- 163,- 520,- 210,- 252,-</p>
 <p>66540 bestehend aus: 1 x 4832, 1 x 6963, 1 x 66321, 1 x 6959, 1 x 6964, 1 x 8920, 1 x 66295, 1 x 66100 B 345,0, H 218,3, T 48,7 cm Gegen Aufpreis: 2 x 8942 1er Set LED-Strahler 1 x 1702 5er Set LED-Glaskantenbel. (Point) B 45 cm 1 x 1784 2er Set LED-Glaskantenbel. (Point) B 60 cm 1 x 92474 Indirekte LED-Korpusbeleuchtung 6 R 1 x 92468 Indirekte LED-Korpusbeleuchtung 3 R 1 x 1665 Spiegelrückwand 6 R / B 45 cm 1 x 4838 Spiegelrückwand 3 R / B 60 cm 1 x 90054HLED-Hängeelementbeleuchtung B 105 cm 1 x 8933 LED-Wandbordbeleuchtung B 120 cm 1 x 91195 TV-Halterung mit Wandbefestigungsplatte und Holzblende 1 x 8189 Infrarot Repeater Funkfernbedienung siehe Seite 102.</p>	<p>5340,- (VZ) à 138,- 523,- 310,- 541,- 343,- 191,- 140,- 175,- 252,- 499,- 210,-</p>	<p>5554,- (VZ) à 138,- 523,- 310,- 541,- 343,- 191,- 140,- 175,- 252,- 520,- 210,-</p>
 <p>5843 bestehend aus: 1 x 1762, 1 x 1650, 1 x 1765, 2 x 8920 B 300,0, H 218,3, T 58,0 cm Gegen Aufpreis: 1 x 8943 2er Set LED-Strahler 1 x 1699 2er Set LED-Glaskantenbel. (Point) B 45 cm 1 x 1733 3er Set LED-Glaskantenbel. (Point) B 45 cm 1 x 92468 Indirekte LED-Korpusbeleuchtung 3 R 1 x 92470 Indirekte LED-Korpusbeleuchtung 4 R 1 x 1667 Spiegelrückwand 3,5 R / B 45 cm 1 x 1774 Spiegelrückwand 4 R / B 45 cm 1 x 8945 4er Set LED-Strahler 1 x 4863 CD/DVD-Einteilung B 60 / T 58 cm 2 x 8933 LED-Wandbordbeleuchtung B 120 cm Funkfernbedienung siehe Seite 102.</p>	<p>4328,- (VZ) 166,- 280,- 364,- 343,- 441,- 114,- 138,- 226,- 122,- à 252,-</p>	<p>4502,- (VZ) 166,- 280,- 364,- 343,- 441,- 114,- 138,- 226,- 122,- à 252,-</p>

Vorschläge

(preisgleich auch spiegelbildlich möglich = Best.-Nr. mit **G** ergänzen z. B. **1625/G**)

	Best.-Nr. / Maße Beschreibung	PG 1	PG 2
	<p>66152 B 315,0 (mit Unterteil B 120) cm bestehend aus: 1 x 1650, 1 x 66153, 1 x 66156, 1 x 5924, 1 x 4988, 1 x 8920, 1 x 8927</p> <p>66570 B 330,0 (mit Unterteil B 135) cm (Abb.) bestehend aus: 1 x 77061, 1 x 66153, 1 x 66156, 1 x 5924, 1 x 4988, 1 x 8921, 1 x 8928 H 218,3, T 58,0 cm</p> <p>Gegen Aufpreis 1 x 8943 2er Set LED-Strahler 1 x 8945 4er Set LED-Strahler (Sockelbeleuchtung) 1 x 8954 3er Set LED-Glaskantenbel. (Line) B 45 cm 1 x 8958 2er Set LED-Glaskantenbel. (Line) B 60 cm 1 x 92470 Indirekte LED-Korpusbeleuchtung 4 R 1 x 92468 Indirekte LED-Korpusbeleuchtung 3 R 1 x 1774 Spiegelrückwand 4 R / B 45 cm 1 x 4838 Spiegelrückwand 3 R / B 60 cm 1 x 4863 CD/DVD-Einteilung B 60 / T 58 cm 1 x 4864 CD/DVD-Einteilung B 75 / T 58 cm 1 x 8933 LED-Wandbordbeleuchtung B 120 cm 1 x 8934 LED-Wandbordbeleuchtung B 135 cm 1 x 8940 LED-Wandbordbeleuchtung B 225 cm 1 x 8941 LED-Wandbordbeleuchtung B 240 cm Funkfernbedienung siehe Seite 102.</p>	<p>4531,- (VZ)</p> <p>4786,- (VZ)</p> <p>166,- 226,- 364,- 310,- 441,- 343,- 138,- 140,- 122,- 133,- 252,- 257,- 378,- 387,-</p>	<p>4712,- (VZ)</p> <p>4977,- (VZ)</p> <p>166,- 226,- 364,- 310,- 441,- 343,- 138,- 140,- 122,- 133,- 252,- 257,- 378,- 387,-</p>
	<p>1761 bestehend aus: 1 x 1762, 1 x 1649, 1 x 1650, 1 x 1765 B 300,0, H 218,3, T 58,0 cm</p> <p>Gegen Aufpreis 1 x 8943 2er Set LED-Strahler 1 x 8945 4er Set LED-Strahler 1 x 1699 2er Set LED-Glaskantenbel. (Point) B 45 cm 1 x 1733 3er Set LED-Glaskantenbel. (Point) B 45 cm 1 x 92468 Indirekte LED-Korpusbeleuchtung 3 R 1 x 92470 Indirekte LED-Korpusbeleuchtung 4 R 1 x 1667 Spiegelrückwand 3,5 R / B 45 cm 1 x 1774 Spiegelrückwand 4 R / B 45 cm 2 x 4863 CD/DVD-Einteilung B 60 / T 58 cm Funkfernbedienung siehe Seite 102.</p>	<p>4304,- (VZ)</p> <p>166,- 226,- 280,- 364,- 343,- 441,- 114,- 138,- à 122,-</p>	<p>4477,- (VZ)</p> <p>166,- 226,- 280,- 364,- 343,- 441,- 114,- 138,- à 122,-</p>
	<p>4889 bestehend aus: 1 x 1650, 1 x 1762, 1 x 1649, 1 x 5947 B 315,0, H 218,3, T 58,0 cm</p> <p>Gegen Aufpreis 1 x 8943 2er Set LED-Strahler 1 x 1699 2er Set LED-Glaskantenbel. (Point) B 45 cm 1 x 8037 4er Set LED-Glaskantenbel. (Point) B 60 cm 1 x 92468 Indirekte LED-Korpusbeleuchtung 3 R 1 x 92472 Indirekte LED-Korpusbeleuchtung 5 R 1 x 1667 Spiegelrückwand 3,5 R / B 45 cm 1 x 8054 Spiegelrückwand 5 R / B 60 cm 2 x 4863 CD/DVD-Einteilung B 60 / T 58 cm 1 x 8945 4er Set LED-Strahler Funkfernbedienung siehe Seite 102.</p>	<p>4535,- (VZ)</p> <p>166,- 280,- 495,- 343,- 492,- 114,- 194,- à 122,- 226,-</p>	<p>4717,- (VZ)</p> <p>166,- 280,- 495,- 343,- 492,- 114,- 194,- à 122,- 226,-</p>

Vorschläge

(preisgleich auch spiegelbildlich möglich = Best.-Nr. mit G ergänzen z. B. 1625/G)

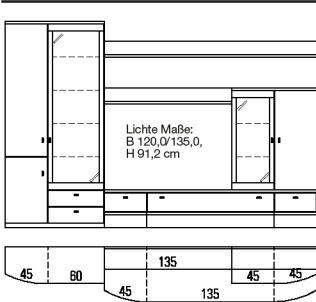
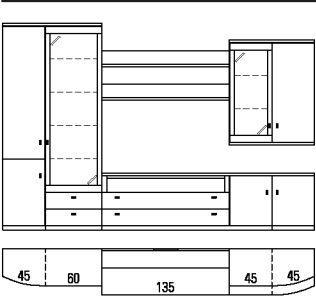
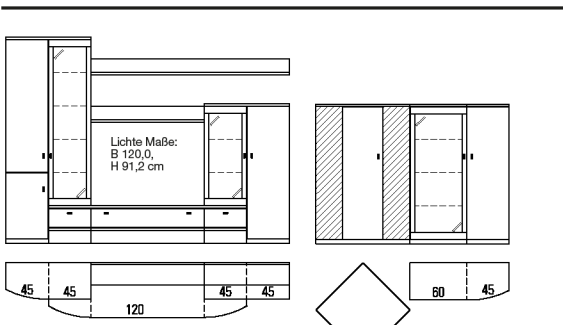
	Best.-Nr. / Maße Beschreibung	PG 1	PG 2
 <p>Lichte Maße: B 120,0/135,0, H 91,2 cm</p>	<p>66017 B 315,0 (mit Unterteil B 120) cm bestehend aus: 1 x 5946, 1 x 1650, 1 x 8920, 1 x 8926, 1 x 4770A, 1 x 4777A</p> <p>66569 B 330,0 (mit Unterteil B 135) cm (Abb.) bestehend aus: 1 x 5946, 1 x 77061, 1 x 8921, 1 x 8927, 1 x 4770A, 1 x 4777A H 218,3, T 58,0 cm</p> <p>Gegen Aufpreis 1 x 8943 2er Set LED-Strahler 1 x 8945 4er Set LED-Strahler 1 x 1699 2er Set LED-Glaskantenbel. (Point) B 45 cm 1 x 8037 4er Set LED-Glaskantenbel. (Point) B 60 cm 1 x 92472 Indirekte LED-Korpusbeleuchtung 5 R 1 x 92468 Indirekte LED-Korpusbeleuchtung 3 R 1 x 8933 LED-Wandbordbeleuchtung B 120 cm 1 x 8934 LED-Wandbordbeleuchtung B 135 cm 1 x 8939 LED-Wandbordbeleuchtung B 210 cm 1 x 8940 LED-Wandbordbeleuchtung B 225 cm 1 x 8054 Spiegelrückwand 5 R / B 60 cm 1 x 4835 Spiegelrückwand 3 R / B 45 cm 1 x 4863 CD/DVD-Einteilung B 60 / T 58 cm 1 x 4864 CD/DVD-Einteilung B 75 / T 58 cm Funkfernbedienung siehe Seite 102.</p>	<p>4753,- (VZ)</p> <p>4810,- (VZ)</p>	<p>4943,- (VZ)</p> <p>5002,- (VZ)</p> <p>166,- 226,- 280,- 495,- 492,- 343,- 252,- 257,- 373,- 378,- 194,- 114,- 122,- 133,-</p>
	<p>66648 B 315,0 (mit Unterteil B 120) cm bestehend aus: 1 x 5946, 1 x 66210, 1 x 6959, 1 x 6964, 2 x 8920, 1 x 66122</p> <p>66649 B 330,0 (mit Unterteil B 135) cm (Abb.) bestehend aus: 1 x 5946, 1 x 33814, 1 x 6959, 1 x 6964, 2 x 8921, 1 x 66122 H 218,3, T 48,7 cm</p> <p>Gegen Aufpreis 1 x 8943 2er Set LED-Strahler 1 x 1699 2er Set LED-Glaskantenbel. (Point) B 45 cm 1 x 8037 4er Set LED-Glaskantenbel. (Point) B 60 cm 1 x 92472 Indirekte LED-Korpusbeleuchtung 5 R 1 x 92468 Indirekte LED-Korpusbeleuchtung 3 R 1 x 4835 Spiegelrückwand 3 R / B 45 cm 1 x 8054 Spiegelrückwand 5 R / B 60 cm 2 x 8933 LED-Wandbordbeleuchtung B 120 cm 2 x 8934 LED-Wandbordbeleuchtung B 135 cm Funkfernbedienung siehe Seite 102.</p>	<p>5376,- (VZ)</p> <p>5477,- (VZ)</p>	<p>5591,- (VZ)</p> <p>5696,- (VZ)</p> <p>166,- 280,- 495,- 492,- 343,- 114,- 194,- à 252,- à 257,-</p>
 <p>Lichte Maße: B 120,0, H 91,2 cm</p>	<p>66014</p> <p>66015</p> <p>Gegen Aufpreis: 1 x 8942 1er Set LED-Strahler 1 x 8943 2er Set LED-Strahler 1 x 1797 3er Set LED-Glaskantenbel. (Point) B 60 cm 1 x 1700 4er Set LED-Glaskantenbel. (Point) B 45 cm 1 x 1699 2er Set LED-Glaskantenbel. (Point) B 45 cm 1 x 92472 Indirekte LED-Korpusbeleuchtung 5 R 1 x 92468 Indirekte LED-Korpusbeleuchtung 3 R 1 x 92470 Indirekte LED-Korpusbeleuchtung 4 R 1 x 8945 4er Set LED-Strahler 1 x 8933 LED-Wandbordbeleuchtung B 120 cm 1 x 8939 LED-Wandbordbeleuchtung B 210 cm 1 x 1796 Spiegelrückwand 4 R / B 60 cm 1 x 8053 Spiegelrückwand 5 R / B 45 cm 1 x 4835 Spiegelrückwand 3 R / B 45 cm 2 x 4863 CD/DVD-Einteilung B 60 / T 58 cm Funkfernbedienung siehe Seite 102.</p>	<p>4579,- (VZ)</p> <p>3042,-</p>	<p>4762,- (VZ)</p> <p>3315,-</p> <p>138,- 166,- 401,- 439,- 280,- 492,- 343,- 441,- 226,- 252,- 373,- 161,- 156,- 114,- à 122,-</p>

66014 bestehend aus:
1 x 1772, 1 x 5850A,
1 x 1650, 1 x 8920,
1 x 8926, 1 x 4770A,
1 x 4992
B 300,0, H 218,3,
T 58,0 cm

66015 bestehend aus:
1 x 5915, 1 x 1972,
1 x 4988
B 70,5 x 175,5, H 147,9,
T 39,1 cm

Vorschläge

(preisgleich auch spiegelbildlich möglich = Best.-Nr. mit **G** ergänzen z. B. **1625/G**)

	Best.-Nr. / Maße Beschreibung	PG 1	PG 2
	<p>66561 B 300,0 (mit Unterteil B 210) cm</p> <p>bestehend aus: 1x 1772, 1x 5850A, 1x 1650, 1x 4770A, 1x 4992, 1x 8926</p> <p>66562 B 315,0 (mit Unterteil B 225) cm (Abb.)</p> <p>bestehend aus: 1x 1772, 1x 5850A, 1 77061, 1x 4770A, 1x 4992, 1x 8927</p> <p>H 218,3, T 58,0 cm</p> <p>Gegen Aufpreis: 1 x 8943 2er Set LED-Strahler 1 x 1700 4er Set LED-Glaskantenbel. (Point) B 45 cm 1 x 1699 2er Set LED-Glaskantenbel. (Point) B 45 cm 1 x 92472 Indirekte LED-Korpusbeleuchtung 5 R 1 x 92468 Indirekte LED-Korpusbeleuchtung 3 R 1 x 8945 4er Set LED-Strahler (Sockelbeleuchtung) 1 x 8053 Spiegelrückwand 5 R / B 45 cm 1 x 4835 Spiegelrückwand 3 R / B 45 cm 1 x 4595 CD/DVD-Einteilung B 45 / T 58 cm 1 x 4863 CD/DVD-Einteilung B 60 / T 58 cm 1 x 4864 CD/DVD-Einteilung B 75 / T 58 cm 1 x 8939 LED-Wandbordbeleuchtung B 210 cm 1 x 8940 LED-Wandbordbeleuchtung B 225 cm Funkfernbedienung siehe Seite 102.</p>	<p>4309,- (VZ)</p> <p>4355,- (VZ)</p> <p>166,- 439,- 280,- 492,- 343,- 226,- 156,- 114,- 110,- 122,- 133,- 373,- 378,-</p>	<p>4481,- (VZ)</p> <p>4529,- (VZ)</p> <p>166,- 439,- 280,- 492,- 343,- 226,- 156,- 114,- 110,- 122,- 133,- 373,- 378,-</p>
		<p>66796</p> <p>bestehend aus: 1 x 1772, 1 x 1651, 1 x 5850A, 1 x 4770A, 1 x 4988, 1 x 14926, 1 x 14928</p> <p>B 330,0, H 218,3, T 58,0 cm</p> <p>Gegen Aufpreis: 1 x 8943 2er Set LED-Strahler 1 x 8945 4er Set LED-Strahler (Sockelbeleuchtung) 1 x 1700 4er Set LED-Glaskantenbel. (Point) B 45 cm 1 x 1699 2er Set LED-Glaskantenbel. (Point) B 45 cm 1 x 92472 Indirekte LED-Korpusbeleuchtung 5 R 1 x 92468 Indirekte LED-Korpusbeleuchtung 3 R 1 x 8053 Spiegelrückwand 5 R / B 45 cm 1 x 4835 Spiegelrückwand 3 R / B 45 cm 1 x 4864 CD/DVD-Einteilung B 75 / T 58 cm 1 x 94846 2er Set magnetischer Buchhalter 1 x 94855 Wandmontageplatte für Metallwandbord B 120 cm 1 x 94857 Wandmontageplatte für Metallwandbord B 150 cm Funkfernbedienung siehe Seite 102.</p>	<p>4667,- (VZ)</p> <p>166,- 226,- 439,- 280,- 492,- 343,- 156,- 114,- 133,- à 76,- 49,- 58,-</p>
	<p>66563</p> <p>bestehend aus: 1x 1772, 1x 5850A, 1x 1651, 1x 5849A, 1x 1773, 2x 8920</p> <p>B 330,0, H 218,3, T 58,0 cm</p> <p>Gegen Aufpreis: 1 x 8943 2er Set LED-Strahler 2 x 1700 4er Set LED-Glaskantenbel. (Point) B 45 cm 2 x 92472 Indirekte LED-Korpusbeleuchtung 5 R 2 x 8053 Spiegelrückwand 5 R / B 45 cm 1 x 8945 4er Set LED-Strahler (Sockelbeleuchtung) 2 x 4864 CD/DVD-Einteilung B 75 / T 58 cm 2 x 8933 LED-Wandbordbeleuchtung B 120 cm Funkfernbedienung siehe Seite 102.</p>	<p>5022,- (VZ)</p> <p>166,- à 439,- à 492,- à 156,- 226,- à 133,- à 252,-</p>	<p>5223,- (VZ)</p> <p>166,- à 439,- à 492,- à 156,- 226,- à 133,- à 252,-</p>

Vorschläge

(preisgleich auch spiegelbildlich möglich = Best.-Nr. mit **G** ergänzen z. B. 1625/G)

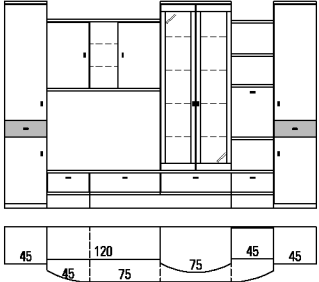
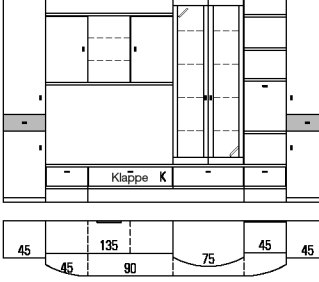
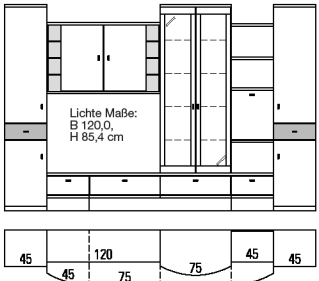
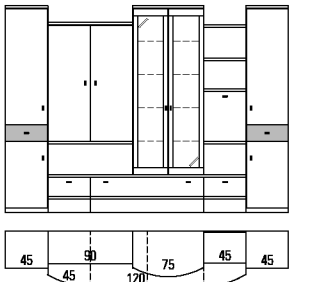
	Best.-Nr. / Maße Beschreibung	PG 1	PG 2
	<p>66519* bestehend aus: 1 x 1635, 1 x 1651, 1 x 66137, 1 x 66008A, 1 x 1644, 1 x 1636 B 330,0, H 218,3, T 58,0 cm Gegen Aufpreis: 1 x 8943 2er Set LED-Strahler 1 x 1698 4er Set LED-Glaskantenbel. (Point) B 75 cm 1 x 92472 Indirekte LED-Korpusbeleuchtung 5 R 1 x 8945 4er Set LED-Strahler (Sockelbeleuchtung) 1 x 1670 Spiegelrückwand 5 R / B 75 cm Funkfernbedienung siehe Seite 102.</p>	<p>4416,- (VZ) 166,- 553,- 492,- 226,- 219,-</p>	<p>4766,- (VZ) 166,- 553,- 492,- 226,- 219,-</p>
	<p>66606* bestehend aus: 1 x 1635, 1 x 4738, 1 x 81079, 1 x 4741, 1 x 4739, 1 x 81083, 1 x 66008A, 1 x 1644, 1 x 1636 B 345,0, H 218,3, T 58,0 cm Gegen Aufpreis 1 x 8943 2er Set LED-Strahler 1 x 1698 4er Set LED-Glaskantenbel. (Point) B 75 cm 1 x 92472 Indirekte LED-Korpusbeleuchtung 5 R 1 x 8945 4er Set LED-Strahler (Sockelbeleuchtung) 1 x 1670 Spiegelrückwand 5 R / B 75 cm 1 x 8189 Infrarot Repeater Funkfernbedienung siehe Seite 102.</p>	<p>5065,- (VZ) 166,- 553,- 492,- 226,- 219,- 210,-</p>	<p>5267,- (VZ) 166,- 553,- 492,- 226,- 219,- 210,-</p>
	<p>1626* bestehend aus: 1 x 1635, 1 x 1737, 1 x 1636 B 330,0, H 218,3, T 58,0 cm Gegen Aufpreis 1 x 8943 2er Set LED-Strahler 1 x 8945 4er Set LED-Strahler 1 x 1698 4er Set LED-Glaskantenbel. (Point) B 75 cm 1 x 92472 Indirekte LED-Korpusbeleuchtung 5 R 1 x 1670 Spiegelrückwand 5 R / B 75 cm 1 x 1740 LED-CD-Regalbeleuchtung Funkfernbedienung siehe Seite 102.</p>	<p>4371,- (VZ) 166,- 226,- 553,- 492,- 219,- 166,-</p>	<p>4546,- (VZ) 166,- 226,- 553,- 492,- 219,- 166,-</p>
	<p>1627* bestehend aus: 1 x 1635, 1 x 1704, 1 x 1636 B 300,0, H 218,3, T 58,0 cm Gegen Aufpreis 1 x 8943 2er Set LED-Strahler 1 x 1698 4er Set LED-Glaskantenbel. (Point) B 75 cm 1 x 92472 Indirekte LED-Korpusbeleuchtung 5 R 1 x 8945 4er Set LED-Strahler (Sockelbeleuchtung) 1 x 1670 Spiegelrückwand 5 R / B 75 cm Funkfernbedienung siehe Seite 102.</p>	<p>4204,- (VZ) 166,- 553,- 492,- 226,- 219,-</p>	<p>4372,- (VZ) 166,- 553,- 492,- 226,- 219,-</p>

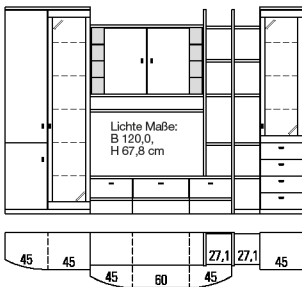
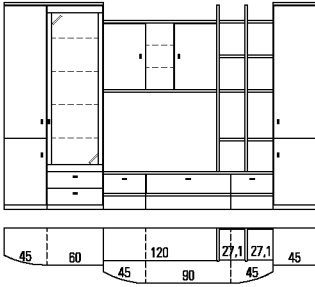
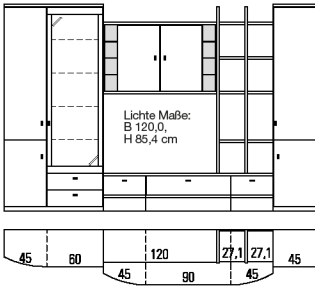

Vorschläge

(preisgleich auch spiegelbildlich möglich = Best.-Nr. mit **G** ergänzen z. B. **1625/G**)

	Best.-Nr. / Maße Beschreibung	PG 1	PG 2
	<p>4714</p> <p>bestehend aus: 1 x 4832, 1 x 4823, 1 x 4789</p> <p>B 315,0, H 218,3, T 58,0 cm</p> <p>Gegen Aufpreis 1 x 8943 2er Set LED-Strahler 1 x 1702 5er Set LED-Glaskantenbel. (Point) B 45 cm 1 x 1733 3er Set LED-Glaskantenbel. (Point) B 45 cm 1 x 92474 Indirekte LED-Korpusbeleuchtung 6 R 1 x 92470 Indirekte LED-Korpusbeleuchtung 4 R 1 x 1740 LED-CD-Regalbeleuchtung 1 x 8944 3er Set LED-Strahler (Sockelbeleuchtung) 1 x 1665 Spiegelrückwand 6 R / B 45 cm 1 x 1774 Spiegelrückwand 4 R / B 45 cm 1 x 90080 Kabelkanal für Wange Funkfernbedienung siehe Seite 102.</p>	<p>4905,- (VZ)</p> <p>166,- 523,- 364,- 541,- 441,- 166,- 198,- 191,- 138,- 96,-</p>	<p>5101,- (VZ)</p> <p>166,- 523,- 364,- 541,- 441,- 166,- 198,- 191,- 138,- 96,-</p>
	<p>66144</p> <p>bestehend aus: 1 x 5946, 1 x 66131, 1 x 4795</p> <p>B 330,0, H 218,3, T 58,0 cm</p> <p>Gegen Aufpreis 1 x 8942 1er Set LED-Strahler 1 x 8037 4er Set LED-Glaskantenbel. (Point) B 60 cm 1 x 92472 Indirekte LED-Korpusbeleuchtung 5 R 1 x 8944 3er Set LED-Strahler (Sockelbeleuchtung) 1 x 8054 Spiegelrückwand 5 R / B 60 cm 1 x 4865 CD/DVD-Einteilung B 90 / T 58 cm Funkfernbedienung siehe Seite 102.</p>	<p>4384,- (VZ)</p> <p>138,- 495,- 492,- 198,- 194,- 143,-</p>	<p>4560,- (VZ)</p> <p>138,- 495,- 492,- 198,- 194,- 143,-</p>
	<p>5997</p> <p>bestehend aus: 1 x 5946, 1 x 4738, 1 x 4742, 1 x 4739, 1 x 1736, 2 x 1652, 8 x 1778, 1 x 4795</p> <p>B 330,0, H 218,3, T 58,0 cm</p> <p>Gegen Aufpreis 1 x 8942 1er Set LED-Strahler 1 x 8037 4er Set LED-Glaskantenbel. (Point) B 60 cm 1 x 92472 Indirekte LED-Korpusbeleuchtung 5 R 1 x 1740 LED-CD-Regalbeleuchtung 1 x 8945 4er Set LED-Strahler (Sockelbeleuchtung) 1 x 8054 Spiegelrückwand 5 R / B 60 cm 1 x 4865 CD/DVD-Einteilung B 90 / T 58 cm 1 x 90080 Kabelkanal für Wange Funkfernbedienung siehe Seite 102.</p>	<p>4969,- (VZ)</p> <p>138,- 495,- 492,- 166,- 226,- 194,- 143,- 96,-</p>	<p>5168,- (VZ)</p> <p>138,- 495,- 492,- 166,- 226,- 194,- 143,- 96,-</p>

Vorschläge

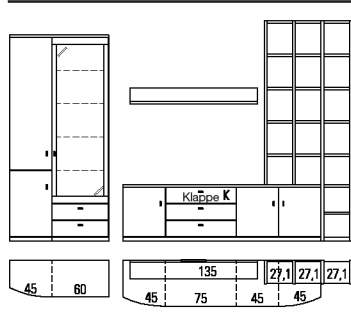
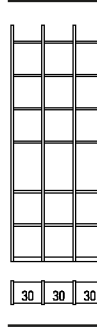
(preisgleich auch spiegelbildlich möglich = Best.-Nr. mit **G** ergänzen z. B. **1625/G**)

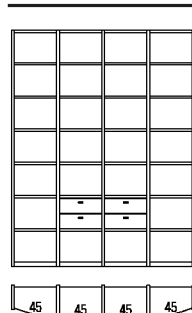
	Best.-Nr. / Maße Beschreibung	PG 1	PG 2
	<p>66622 Vorschlag bestehend aus: 1 x 5946, 1 x 66624, 1 x 66623</p> <p>66624 TV-Kombination bestehend aus: 1 x 6963, 1 x 66321, 1 x 6959, 1 x 6964, 1 x 8921, 1 x 66623</p> <p>5946 Kompaktelement bestehend aus: 1 x 1772, 1 x 4891</p> <p>66623 Aufsatzregal bestehend aus: 2 x 1707, 2 x 1706, 1 x 85008, 17 x 85007 B 362,9, H 233,3, T 48,7 cm</p> <p>Gegen Aufpreis: 1 x 8942 1er Set LED-Strahler 1 x 8037 4er Set LED-Glaskantenbel. (Point) B 60 cm 1 x 92472 Indirekte LED-Korpusbeleuchtung 5 R 1 x 8054 Spiegelrückwand 5 R / B 60 cm 1 x 91195 TV-Halterung mit Wandbefestigungsplatte und Holzblende 1 x 8189 Infrarot Repeater 1 x 8934 LED-Wandbordbeleuchtung B 135 cm Funkfernbedienung siehe Seite 102.</p>	<p>5608,- (VZ) 5832,- (VZ)</p> <p>4320,- 4493,-</p> <p>1989,- 2069,-</p> <p>1372,- 1442,-</p> <p>138,- 138,- 495,- 495,- 492,- 492,- 194,- 194,- 499,- 520,- 210,- 210,- 257,- 257,-</p>	
	<p>4727 bestehend aus: 4 x 1707, 3 x 1719, 18 x 1726 B 101,6, H 250,0, T 25,4 cm</p> <p>Gegen Aufpreis 4 x 1754 Höhenversteller</p>	<p>1388,- 1509,-</p> <p>à 40,- à 40,-</p>	
	<p>4725 bestehend aus: 2 x 1707, 2 x 1654, 1 x 1721, 1 x 1695, 1 x 1722, 6 x 1728, 6 x 1683, 6 x 1729 B 116,6, H 250,0, T 35,0 cm</p> <p>Gegen Aufpreis 4 x 1754 Höhenversteller 1 x 90080 Kabelkanal für Wange</p>	<p>1999,- 2177,-</p> <p>à 40,- à 40,- 96,- 96,-</p>	
	<p>66805 H 215,7 cm 6 R bestehend aus: 2 x 1706, 3 x 1652, 1 x 1723, 6 x 1730, 2 x 1695, 12 x 1683, 2 x 4901, 1 x 1724, 6 x 1731</p> <p>66566 H 250,0 cm 7 R (Abb.) bestehend aus: 2x 1707, 3x 1654, 1x 1723, 7x 1730, 2x 1695, 14x 1683, 2x 4901, 1x 1724, 7x 1731 B 194,5, T 35,0 cm</p>	<p>3417,- 3553,-</p> <p>3809,- 3961,-</p>	

Vorschläge

(preisgleich auch spiegelbildlich möglich = Best.-Nr. mit **G** ergänzen z. B. **1625/G**)

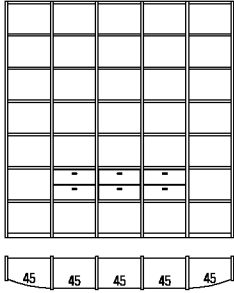
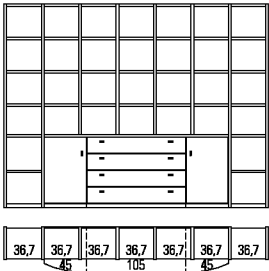
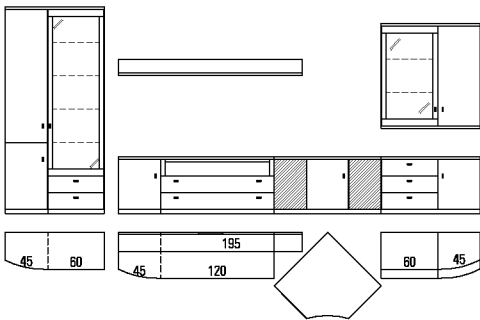
	Best.-Nr. / Maße Beschreibung	PG 1	PG 2
	<p>66806 H 215,7 cm 6 R bestehend aus: 2 x 1706, 4 x 1652, 1 x 1723, 6 x 1730, 3 x 1695, 18 x 1683, 3 x 4901, 1 x 1724, 6 x 1731</p> <p>66565 H 250,0 cm 7 R (Abb.) bestehend aus: 2x 1707, 4x 1654, 7x 1730, 7x 1731, 21x 1683, 1723, 1724, 3x 1695, 3x 4901 B 242,4, T 35,0 cm</p> <p>Gegen Aufpreis 6 x 1754 Höhenversteller</p>	<p>4272,-</p> <p>4356,-</p> <p>à 40,-</p>	<p>4443,-</p> <p>4531,-</p> <p>à 40,-</p>
	<p>66795 bestehend aus: 8 x 1652, 2 x 1695, 32 x 1683, 1 x 66794 B 280,0, H 215,7, T 48,7 cm</p> <p>Gegen Aufpreis 4 x 1754 Höhenversteller</p>	<p>5824,-</p> <p>à 40,-</p>	<p>6057,-</p> <p>à 40,-</p>
	<p>66646 Vorschlag 66647 Eckkombination</p> <p>5946 Kompaktelement</p> <p>bestehend aus: 1 x 5946, 1 x 6963, 1 x 66210, 1 x 66126, 1 x 6970, 1 x 6964, 1 x 8925, 1 x 66295, 1 x 66100 B 366,1 x 186,1, H 218,3, T 48,7 cm</p> <p>Gegen Aufpreis: 2 x 8942 1er Set LED-Strahler 1 x 8037 4er Set LED-Glaskantenbel. (Point) B 60 cm 1 x 1784 2er Set LED-Glaskantenbel. (Point) B 60 cm 1 x 92472 Indirekte LED-Korpusbeleuchtung 5 R 1 x 92468 Indirekte LED-Korpusbeleuchtung 3 R 1 x 8054 Spiegelrückwand 5 R / B 60 cm 1 x 4838 Spiegelrückwand 3 R / B 60 cm 1 x 8938 LED-Wandbordbeleuchtung B 195 cm TV-Halterung siehe Seite 98. Funkfernbedienung siehe Seite 102.</p>	<p>7128,- 5358,- (VZ) 1989,-</p> <p>à 138,- 495,- 310,- 492,- 343,- 194,- 140,- 364,-</p>	<p>7413,- 5572,- (VZ) 2069,-</p> <p>à 138,- 495,- 310,- 492,- 343,- 194,- 140,- 364,-</p>

Wangen, Tiefe 25,4 cm

Wangen, Tiefe 35,0 cm

Best.-Nr. / Maße Beschreibung	PG 1	PG 2
 <p>1706 H 215,7 cm 6 R 1707 H 250,0 cm 7 R 4866 H 260,0 cm 7303 H min. 30,0 bis max. 190,0 cm (Preis pro angefangene 10,0 cm, inkl. Kopfkante)</p>	135,-	140,-
	147,-	154,-
	180,-	194,-
	9,-	9,-
	313,-	327,-
<p>66022 H bis max. 427,7 cm (Wunschmaß bitte angeben. Überlange Wangen werden grundsätzlich auf der Höhe 215,7 cm geteilt.)</p> <p>Raumteilerausführung siehe Seite 105. Fertigung als Aufsatzwange, nicht bodenstehende Wange oder Wangenlösung im Überbau gegen Berechnung siehe Seite 105.</p> <p>St. 2,9 cm</p> <ul style="list-style-type: none"> - Bohrungen im Modellraster. - Außen- und Mittelwangen werden kommissionsorientiert gebohrt. - Bauseitige Wandbefestigung zwingend erforderlich. <p>Gegen Aufpreis:</p> <p>1 x 4877 Höhenkürzung für 1706, 1707 und 4866 21,-</p> <p>1 x 93563 Kopfkante Wangen bis 190,0 cm inkl. Kopfkante (ohne Aufpreis) 37,-</p>	21,-	21,-
37,-	40,-	

Best.-Nr. / Maße Beschreibung	PG 1	PG 2
 <p>1652 H 215,7 cm 6 R 1654 H 250,0 cm 7 R 4867 H 260,0 cm 7304 H min. 30,0 bis max. 190,0 cm (Preis pro angefangene 10,0 cm, inkl. Kopfkante)</p>	156,-	163,-
	175,-	180,-
	226,-	231,-
	9,-	9,-
	364,-	376,-
<p>66023 H bis max. 427,7 cm (Wunschmaß bitte angeben. Überlange Wangen werden grundsätzlich auf der Höhe 215,7 cm geteilt.)</p> <p>Raumteilerausführung siehe Seite 105. Fertigung als Aufsatzwange, nicht bodenstehende Wange oder Wangenlösung im Überbau gegen Berechnung siehe Seite 105.</p> <p>St. 2,9 cm</p> <ul style="list-style-type: none"> - Bohrungen im Modellraster. - Außen- und Mittelwangen werden kommissionsorientiert gebohrt. - Bauseitige Wandbefestigung zwingend erforderlich. <p>Gegen Aufpreis:</p> <p>1 x 4877 Höhenkürzung für 1652, 1654 und 4867 21,-</p> <p>1 x 93563 Kopfkante Wangen bis 190,0 cm inkl. Kopfkante (ohne Aufpreis) 37,-</p>	21,-	21,-
37,-	40,-	

Wangen-Zwischenbauböden

Wangen-Zwischenbauböden

für T 25,4 cm

für T 35,0 cm

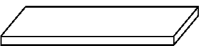
 <p>85007 B 27,1 cm 42,- 47,- 1726 B 30,0 cm 42,- 47,- 1727 B 45,0 cm 54,- 56,- 88757 B 52,5 cm 57,- 59,- 1580 B 60,0 cm 61,- 63,- 66024 B 75,0 cm 65,- 70,- 66025 B 90,0 cm 77,- 82,- 66026 B 120,0 cm 103,- 105,- 66027 B max. 200,0 cm 9,- 10,- (Preis pro angefangene 10,0 cm)</p> <p>St. 2,6, T 24,3 cm (inkl. 1,5 cm Bodenrücksprung)</p> <ul style="list-style-type: none"> - Ab B 100,0 cm sind die Böden aus Tischlerplatte. - Ab B 130,0 cm ist eine Wandbefestigung erforderlich. Wandbefestigungsbeschlag für Festmauerwerk ist im Lieferumfang enthalten. 	42,-	47,-
	42,-	47,-
	54,-	56,-
	57,-	59,-
	61,-	63,-
	65,-	70,-
	77,-	82,-
	103,-	105,-
	9,-	10,-

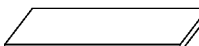
 <p>1778 B 27,1 cm 49,- 51,- 1682 B 30,0 cm 49,- 51,- 1683 B 45,0 cm 61,- 63,- 88759 B 52,5 cm 65,- 68,- 1581 B 60,0 cm 70,- 77,- 2858 B 75,0 cm 82,- 86,- 1693 B 90,0 cm 91,- 93,- 1741 B 120,0 cm 105,- 107,- 66029 B max. 200,0 cm 12,- 12,- (Preis pro angefangene 10,0 cm)</p> <p>St. 2,6, T 33,9 cm (inkl. 1,5 cm Bodenrücksprung)</p> <ul style="list-style-type: none"> - Ab B 100,0 cm sind die Böden aus Tischlerplatte. - Ab B 130,0 cm ist eine Wandbefestigung erforderlich. Wandbefestigungsbeschlag für Festmauerwerk ist im Lieferumfang enthalten. 	49,-	51,-
	49,-	51,-
	61,-	63,-
	65,-	68,-
	70,-	77,-
	82,-	86,-
	91,-	93,-
	105,-	107,-
	12,-	12,-

Wangen-Sockelböden

Wangen-Sockelböden

für T 25,4 cm

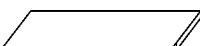

für T 35,0 cm

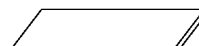
 <p>85008 B 27,1 cm 61,- 63,- 1719 B 30,0 cm 61,- 63,- 1720 B 45,0 cm 65,- 70,- 88758 B 52,5 cm 71,- 74,- 8453 B 60,0 cm 77,- 82,- 66028 B 75,0 cm 86,- 91,- 28954 B 90,0 cm 93,- 96,-</p> <p>St. 4,5, T 24,3 cm (inkl. 1,5 cm Bodenrücksprung)</p>	61,-	63,-
	61,-	63,-
	65,-	70,-
	71,-	74,-
	77,-	82,-
	86,-	91,-
	93,-	96,-

 <p>1777 B 27,1 cm 65,- 68,- 1694 B 30,0 cm 65,- 68,- 1695 B 45,0 cm 77,- 86,- 88760 B 52,5 cm 83,- 86,- 8463 B 60,0 cm 89,- 91,- 8464 B 75,0 cm 98,- 103,- 1696 B 90,0 cm 105,- 107,-</p> <p>St. 4,5, T 33,9 cm (inkl. 1,5 cm Bodenrücksprung)</p>	65,-	68,-
	65,-	68,-
	77,-	86,-
	83,-	86,-
	89,-	91,-
	98,-	103,-
	105,-	107,-



Wangen-Zwischenbauböden

von T 25,4 auf T 35,0 cm

Best.-Nr. / Maße Beschreibung	PG 1	PG 2	
  Abb. L			
	1728 L B 30,0 cm	77,-	82,-
	1729 R B 30,0 cm	77,-	82,-
	1730 L B 45,0 cm	89,-	91,-
1731 R B 45,0 cm	89,-	91,-	
St. 2,6, T 24,3/33,9 cm (inkl. 1,5 cm Bodenrücksprung)			

Wangen-Zwischenbauböden

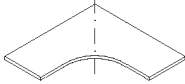
für T 35,0 cm

Best.-Nr. / Maße Beschreibung	PG 1	PG 2
 		
	66030	135,-
B 70,5 x 70,5, T 33,9 (inkl. 1,5 cm Bodenrücksprung), St. 2,6 cm		

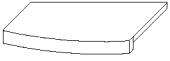
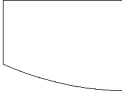

Wangen-Sockelböden

von T 25,4 auf T 35,0 cm

Best.-Nr. / Maße Beschreibung	PG 1	PG 2	
  Abb. L			
	1721 L B 30,0 cm	96,-	98,-
	1722 R B 30,0 cm	96,-	98,-
	1723 L B 45,0 cm	107,-	110,-
1724 R B 45,0 cm	107,-	110,-	
St. 4,5, T 24,3/33,9 cm (inkl. 1,5 cm Bodenrücksprung)			

Wangen-Sockelböden

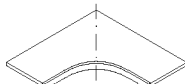
für T 35,0 cm

Best.-Nr. / Maße Beschreibung	PG 1	PG 2
 		
	66031	163,-
B 70,5 x 70,5, T 33,9 (inkl. 1,5 cm Bodenrücksprung), St. 4,5 cm		

Abdeckblätter, von T 25,4 auf T 35,0 cm

(Abdeckblätter bis 270,0 cm durchgehend)

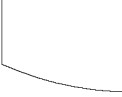
Best.-Nr. / Maße Beschreibung	PG 1	PG 2	
  Abb. L			
	85003 L B 30,0 cm	86,-	89,-
	85004 R B 30,0 cm	86,-	89,-
	85005 L B 45,0 cm	96,-	98,-
85006 R B 45,0 cm	96,-	98,-	
St 2,6, T 26,0/35,6 cm			

Best.-Nr. / Maße Beschreibung	PG 1	PG 2
 		
	3064	58,-
Eckleiste bis H 260,0 cm Einsatz bei Planung mit Zwischenbaueckböden zwingend erforderlich.		

Abdeckblätter, für T 25,4 cm

(Abdeckblätter bis 270,0 cm durchgehend)

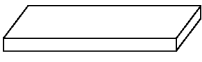
Best.-Nr. / Maße Beschreibung	PG 1	PG 2	
 Abb. L	Abdeckblätter		
	85009 B 27,1, T 29,5 cm	54,-	56,-
	66032 B 30,0, T 29,5 cm	54,-	56,-
	66033 B 45,0, T 29,5 cm	61,-	63,-
	89161 B 52,5, T 29,5 cm	63,-	66,-
	66034 B 60,0, T 29,5 cm	65,-	70,-
	66035 B 75,0, T 29,5 cm	77,-	82,-
	66036 B 90,0, T 29,5 cm	86,-	91,-
	66037 B 120,0, T 29,5 cm	103,-	105,-
	66038 B max. 270,0, T 29,5 cm	12,-	12,-
(Preis pro angefangene 10,0 cm)			
St 2,6, T 26,0 cm			

Maßdetails

Grundriss

A = 1,5 cm von Hinterkante Boden bis Hinterkante Wange.
 B = 1,1 cm von Vorderkante Boden bis Vorderkante Wange.

Die angegebenen Bodenmaße enthalten den Rücksprung von 1,5 cm zur Hinterkante der Wange.

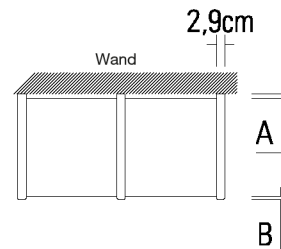



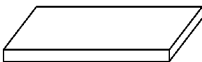

Abdeckblätter, für T 35,0 cm

(Abdeckblätter bis 270,0 cm durchgehend)



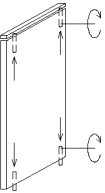

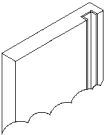
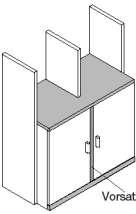
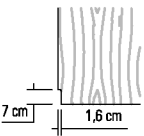

Best.-Nr. / Maße Beschreibung	PG 1	PG 2	
 Abb. L	Abdeckblätter		
	66039 B 27,1, T 39,1 cm	56,-	58,-
	66040 B 30,0, T 39,1 cm	56,-	58,-
	66041 B 45,0, T 39,1 cm	63,-	65,-
	89162 B 52,5, T 39,1 cm	66,-	69,-
	66042 B 60,0, T 39,1 cm	70,-	77,-
	66043 B 75,0, T 39,1 cm	82,-	86,-
	66044 B 90,0, T 39,1 cm	89,-	93,-
	66045 B 120,0, T 39,1 cm	105,-	107,-
	66046 B max. 270,0, T 39,1 cm	12,-	12,-
(Preis pro angefangene 10,0 cm)			
Abdeckblätter für Korputiefe 48,7 cm	Aufpreis + 30%	Aufpreis + 30%	
St 2,6, T 35,6 cm			

Zubehör für Wangen und
Wangen-Zwischenbauböden

Best.-Nr. / Maße Beschreibung	PG 1	PG 2	Best.-Nr. / Maße Beschreibung	PG 1	PG 2
 <p>1751 durchgehende Lochreihe Abstand der Bohrungen je 3,2 cm (Aufpreis pro Wange)</p>	26,-	26,-	 <p>Schubkasteneinsatz 1 R 4899 B 27,1 cm 4900 B 30,0 cm 4901 B 45,0 cm 89163 B 52,5 cm 2 Schubkästen H 32,6, T 34,4 cm – Oben und unten Zwischenbau- boden T 35,0 cm erforderlich.</p>	221,- 226,- 258,- 275,-	230,- 235,- 269,- 286,-
 <p>1753 Deckenverspanner inkl. Höhenkürzung (für raumhohe Wangen) 1754 Höhenversteller zum Ausrichten bzw. Spannen von raumhohen Wangen (bitte lichte Raumhöhe angeben) Verstellbereich je 0 - 2,5 cm</p>	49,- 40,-	49,- 40,-	 <p>Rückwände werden je nach Größe ggf. geteilt, max. Breite an einem Stück 90,0 cm</p> <p>Rückwand für Regal-Zwischenbau 3054 B 27,1 cm 1487 B 30,0 cm 1488 B 45,0 cm 89164 B 52,5 cm 2113 B 60,0 cm 66005 B 75,0 cm 2859 Maßanfertigung Preis/m² Mindestpreis H 215,7, St. 1,5 cm 3055 Kabeldurchlass Rückwände 3 bis 6 Raster preisgleich - unter 3 Raster und über 6 Raster Rückwand pro m² berechnen.</p>	103,- 103,- 128,- 152,- 175,- 229,- 203,- 58,-	105,- 105,- 138,- 158,- 180,- 236,- 210,- 63,-
 <p>90080 Kabelkanal für Wange inkl. Dichtungsbürste, pro Wange nur 1 x Kabelkanal möglich, Einbauposition (links oder rechts) angeben (Aufpreis pro Wange, bei Bestellung von Wangenboden- beleuchtung enthalten)</p>	96,-	96,-	 <p>Vorsatzwange 7901 für T 25,4 cm 7902 für T 35,0 cm Wangenhöhe wird den verwendeten Korpusteilen werkseitig angepasst. Inkl. durchgehender Sockelblende und durchgehendem Abdeck- blatt.</p>	96,- 96,-	98,- 98,-
 <p>94596 Sockel-Ausklinkung H 7,0, T 1,6 cm (feste Maßvorgabe) (Aufpreis pro Wange) In Verbindung mit Rückwand für Regal-/Zwischenbau nicht möglich Korpuselemente können nicht ausgeklinkt werden</p>	18,-	18,-			



Schreibplatte / Ablage

Schreibplatte mit Blende

Best.-Nr. / Maße Beschreibung	PG 1	PG 2	Best.-Nr. / Maße Beschreibung	PG 1	PG 2
 <p>Schreibplatte/Ablage gerundet</p> <p>im Zwischenbau 66338 beidseitig gerundet 66339 rechts gerundet (Abb.) 66340 links gerundet (Preis pro angefangene 10,0 cm) Mindestpreis</p> <p>überstehend oder frei hängend 66341 beidseitig gerundet 66342 rechts gerundet (Abb.) 66343 links gerundet (Preis pro angefangene 10,0 cm) Mindestpreis</p> <p>Mindestmaß 75,0 cm H 4,5, T 39,1/48,7 cm</p> <p>Gegen Aufpreis: 1 x 90518 Kabeldurchlass</p>	23,- 23,- 23,- 331,-	23,- 23,- 23,- 348,-	 <p>Schreibplatte mit Blende frei hängend gerundet</p> <p>66346 B 75,0 cm 66347 B 90,0 cm 66348 B 105,0 cm 66349 B 120,0 cm 66350 B 135,0 cm 66351 B 150,0 cm 66352 B 165,0 cm 66353 B 180,0 cm</p> <p>H 48,5, T 39,1/48,7 cm</p> <p>Gegen Aufpreis: 1 x 90518 Kabeldurchlass</p>	474,- 532,- 588,- 644,- 700,- 758,- 817,- 870,-	497,- 555,- 611,- 672,- 730,- 789,- 842,- 903,-
 <p>Rundung 45,0 cm</p> <p>Anschluss an Korpuselemente T 39,1 cm und Wangen T 35,0 cm im Zwischenbau. Freie Nischen bis 150,0 cm und Wangenunterstützungen bis 240,0 cm.</p>					
 <p>Schreibplatte/Ablage gerade</p> <p>66344 im Zwischenbau (Preis pro angefangene 10,0 cm) Mindestpreis</p> <p>66345 überstehend oder frei hängend (Preis pro angefangene 10,0 cm) Mindestpreis</p> <p>Mindestmaß 75,0 cm H 4,5, T 48,7 cm</p> <p>Gegen Aufpreis: 1 x 90518 Kabeldurchlass</p>	19,- 285,-	19,- 294,-	 <p>Schreibplatte mit Blende frei hängend gerade</p> <p>66354 B 75,0 cm 66355 B 90,0 cm 66356 B 105,0 cm 66357 B 120,0 cm 66358 B 135,0 cm 66359 B 150,0 cm 66360 B 165,0 cm 66361 B 180,0 cm</p> <p>H 48,5, T 48,7 cm</p> <p>Gegen Aufpreis: 1 x 90518 Kabeldurchlass</p>	429,- 474,- 530,- 581,- 635,- 686,- 735,- 789,-	441,- 499,- 553,- 604,- 660,- 714,- 763,- 821,-
 <p>Artikel 66344: Anschluss an Korpuselemente T 39,1 cm und Wangen T 35,0 cm im Zwischenbau. Freie Nischen bis 150,0 cm und Wangenunterstützungen bis 240,0 cm. Ansonsten Artikel 66345 verwenden.</p>					



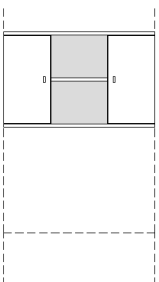

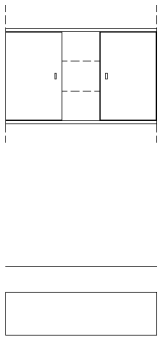
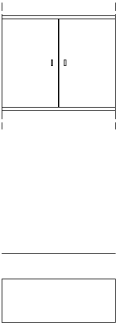
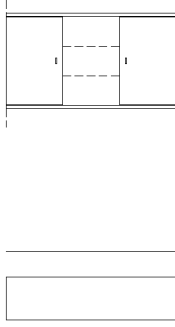
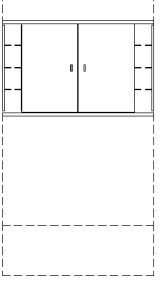
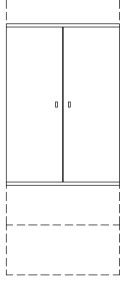
Zwischenbauelemente

(Montage zwischen Wangen T 35,0 cm oder Korpuselementen)

Best.-Nr. / Maße Beschreibung	PG 1	PG 2	Best.-Nr. / Maße Beschreibung	PG 1	PG 2
 <p>1645 4 Wangenböden B 45,0, T 33,9 cm</p>	205,-	212,-	 <p>1750 1 Zwischenbauelement mit 2 Türen, 2 Einlegeböden, 1 offenes Fach mit 1 Einlegeboden B 120,0, H 75,6, T 34,9 cm</p>	747,-	819,-
 <p>1644 1 Zwischenbauelement H 1,5 R, mit Klappe und Glasboden, 2 Wangenböden B 45,0, T 34,9 cm</p> <p>Gegen Aufpreis: 1 x 91157 Barfacheinteilung siehe Seite 97.</p>	366,- 280,-	401,- 280,-	 <p>66137 1 Zwischenbauelement mit 2 Türen, 2 Einlegeböden, 1 offenes Fach mit 2 Glasböden B 120,0, H 75,6, T 34,9 cm</p>	763,-	833,-
 <p>1643 1 Zwischenbauelement mit 2 Türen 1 Einlegeboden B 90,0, H 75,6, T 34,9 cm</p>	492,-	534,-	 <p>81083 1 Zwischenbauelement mit 2 Türen, 2 Einlegeböden, 1 offenes Fach mit 2 Glasböden B 135,0, H 75,6, T 34,9 cm</p>	835,-	868,-
 <p>1736 1 Zwischenbauelement mit 2 Türen, 1 Einlegeboden, 2 CD-Regale für ca. 128 CD's B 120,0, H 75,6, T 34,9 cm</p> <p>Gegen Aufpreis: 1 x 1740 LED-CD-Regal- beleuchtung ~6 Watt, inkl. Vorschaltgerät und Fußschalter</p>	786,- 166,-	854,- 166,-	 <p>1703 1 Zwischenbauelement mit 2 Türen, 2 Einlegeböden B 90,0, H 128,4, T 34,9 cm</p>	733,-	796,-

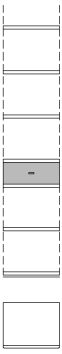
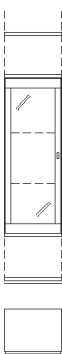
Zwischenbauelemente

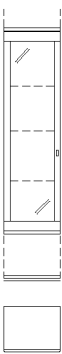



(Montage zwischen Wangen T 35,0 cm oder Korpuselementen)

Best.-Nr. / Maße Beschreibung	PG 1	PG 2	Best.-Nr. / Maße Beschreibung	PG 1	PG 2
 <p>1659 4 Wangenböden, 1 Schubkasten mit Wölbung, 1 Wangensockelboden B 45,0, T 34,9 cm Schubkasten preisgleich auch ohne Wölbung möglich. Best.-Nr. mit F ergänzen (1659/F)</p>	434,-	451,-	 <p>1661 L 1662 R 1 Hängeelement mit Klarglas-Rahmentür 3,5 R, 2 Glaseinlegeböden, 1 Wangenboden, 1 Wangensockelboden B 45,0, T 34,9 cm</p> <p>Abb. L</p> <p>Gegen Aufpreis: 1 x 8942 1er Set LED-Strahler 1 x 1699 2er Set LED-Glaskantenbel. (Point) B 45 cm 1 x 92469 Indirekte LED-Korpusbeleuchtung 3,5 R 1 x 1667 Spiegelrückwand 3,5 R / B 45 cm</p>	751,- 751,-	819,- 819,-
 <p>1660 3 Wangenböden, 1 Hängeelement mit Klappe 1,5 R, 1 Wangensockelboden B 45,0, T 34,9 cm</p>	469,-	518,-	 <p>1717 L 1718 R 1 Hängeelement mit Klarglas-Rahmentür 4,5 R, 3 Glaseinlegeböden, 1 Wangensockelboden B 45,0, T 34,9 cm</p> <p>Abb. L</p> <p>Gegen Aufpreis: 1 x 8942 1er Set LED-Strahler 1 x 1733 3er Set LED-Glaskantenbel. (Point) B 45 cm 1 x 92471 Indirekte LED-Korpusbeleuchtung 4,5 R 1 x 1734 Spiegelrückwand 4,5 R / B 45 cm</p>	891,- 891,-	973,- 973,-
 <p>4909 L 4910 R 1 Hängeelement mit Tür 3,5 R, 2 Einlegeböden, 1 Wangenboden, 1 Wangensockelboden B 45,0, T 34,9 cm</p> <p>Abb. L</p>	677,- 677,-	737,- 737,-			

Unterteile 1 R, Höhe 39,7 cm

(Abdeckblätter bis 270,0 cm durchgehend)

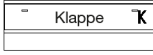
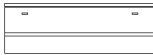
Füße/Sockelgleiter nicht möglich.









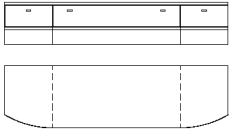

Best.-Nr. / Maße Beschreibung	PG 1	PG 2	Best.-Nr. / Maße Beschreibung	PG 1	PG 2
 <p>4738 (Abb.) 4739 (gespiegelt) 1 Schubkasten (gerundet) B 45,0, T 46,0/58,0 cm</p>	452,- 452,-	470,- 470,-	 <p>81077 B 60,0 cm 81078 B 75,0 cm 81079 B 90,0 cm 1 Klappe T 58,0 cm</p>	387,- 432,- 474,-	404,- 446,- 495,-
<p>Gegen Aufpreis: 1 x 8942 1er Set LED-Strahler (Sockelbeleuchtung)</p>	138,-	138,-	<p>Abdeckblatt inkl. Kabeldurchlass Lichte Innenmaße: B 49,3, H 18,9, T 52,3 (bei B 60) cm B 64,3, H 18,9, T 52,3 (bei B 75) cm B 79,3, H 16,3, T 52,3 (bei B 90) cm</p> <p>Gegen Aufpreis: 1 x 8942 1er Set LED-Strahler (Sockelbeleuchtung) 1 x 8189 Infrarot Repeater (zur Übertragung des Infrarotsignals der Fernbedienung in das Klappenelement) Einbau des Repeaters nicht möglich, beiliegenden Aufsteller verwenden. 1 x 92396 ohne vormontierten Kabeldurchlass</p>	138,- 210,- 0,-	138,- 210,- 0,-
 <p>4913 B 45,0 cm 4740 B 60,0 cm 4741 B 75,0 cm 4742 B 90,0 cm 1 Schubkasten T 58,0 cm</p>	359,- 389,- 429,- 473,-	373,- 405,- 446,- 492,-	 <p>81080 B 105,0 (45/60) cm 81081 B 120,0 (60/60) cm 81082 B 135,0 (75/60) cm 1 Klappe T 58,0 cm</p>	579,- 609,- 639,-	602,- 635,- 667,-
<p>Gegen Aufpreis: 1 x 8942 1er Set LED-Strahler (Sockelbeleuchtung) 1 x 4595 CD/DVD-Einteilung B 45 / T 58 cm 1 x 4863 CD/DVD-Einteilung B 60 / T 58 cm 1 x 4864 CD/DVD-Einteilung B 75 / T 58 cm 1 x 4865 CD/DVD-Einteilung B 90 / T 58 cm</p>	138,- 110,- 122,- 133,- 143,-	138,- 110,- 122,- 133,- 143,-	<p>Abdeckblatt inkl. Kabeldurchlass Lichte Innenmaße: B 37,8/52,8, H 18,9, T 52,3 (bei B 105) cm B 52,8/52,8, H 18,9, T 52,3 (bei B 120) cm B 67,8/52,8, H 18,9, T 52,3 (bei B 135) cm</p> <p>Gegen Aufpreis: 1 x 8943 2er Set LED-Strahler 1 x 8189 Infrarot Repeater (zur Übertragung des Infrarotsignals der Fernbedienung in das Klappenelement) Einbau des Repeaters nicht möglich, beiliegenden Aufsteller verwenden. 1 x 92396 ohne vormontierten Kabeldurchlass</p>	166,- 210,- 0,-	166,- 210,- 0,-
 <p>28962 B 105,0 (45/60) cm 4743 B 120,0 (60/60) cm 66123 B 135,0 (75/60) cm 2 Schubkästen mit 1 Front T 58,0 cm</p>	548,- 581,- 611,-	570,- 604,- 636,-	 <p>1970 B 135,0 (45/45/45) cm 4744 B 150,0 (45/60/45) cm 2 Schubkästen (gerundet), 1 Schubkasten T 46,0/58,0 cm</p>	1107,- 1128,-	1152,- 1174,-
<p>Gegen Aufpreis: 1 x 8943 2er Set LED-Strahler 1 x 4595 CD/DVD-Einteilung B 45 / T 58 cm 2 x 4863 CD/DVD-Einteilung B 60 / T 58 cm 1 x 4864 CD/DVD-Einteilung B 75 / T 58 cm</p>	166,- à 110,- 122,- 133,-	166,- à 110,- 122,- 133,-	<p>Gegen Aufpreis: 1 x 8944 3er Set LED-Strahler (Sockelbeleuchtung) 1 x 4595 CD/DVD-Einteilung B 45 / T 58 cm 1 x 4863 CD/DVD-Einteilung B 60 / T 58 cm</p>	198,- 110,- 122,-	198,- 110,- 122,-

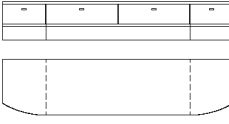
Unterteile 1 R, Höhe 39,7 cm

(Abdeckblätter bis 270,0 cm durchgehend)













Korpuselemente 1,25 R, Höhe 51,1 cm

Preisgleich auch als **Aufsatzelemente** möglich (Höhe -4,5 cm), Best.-Nr. mit **A** ergänzen z. B. 4914/**A** (Abdeckblätter bis 270,0 cm durchgehend).

Best.-Nr. / Maße Beschreibung	PG 1	PG 2		Best.-Nr. / Maße Beschreibung	PG 1	PG 2
 <p>77060 B 195,0 (45/105/45) 1650 B 210,0 (45/120/45) 77061 B 225,0 (45/135/45)</p> <p>2 Schubkästen (gerundet), 1 Schubkasten T 46,0/58,0 cm</p> <p>Gegen Aufpreis: 1 x 8945 4er Set LED-Strahler (Sockelbeleuchtung) 1 x 4595 CD/DVD-Einteilung B 45 / T 58 cm 1 x 4863 CD/DVD-Einteilung B 60 / T 58 cm 1 x 4864 CD/DVD-Einteilung B 75 / T 58 cm</p> <p>Füße/Sockelgleiter nicht möglich. Weitere Informationen zu Leuchtmitteln und deren Energieeffizienzklasse siehe Zusatzliste „Zubehör im Detail“.</p>	1234,- 1264,- 1294,-	1283,- 1315,- 1346,-	  Abb. L	<p>82892 L B 45,0 cm 82893 R B 45,0 cm</p> <p>1 Tür (gerundet) T 29,5/39,1 cm</p> <hr/> <p>82894 L B 45,0 cm 82895 R B 45,0 cm</p> <p>wie vor T 39,1/48,7 cm</p> <p>Der Weiterbau mit 39,1 cm tiefen Elementen ist an der flacheren Seite (29,5 cm) nicht möglich.</p>	520,- 520,-	539,- 539,-
 <p>1651</p> <p>2 Schubkästen (gerundet), 2 Schubkästen B 240,0 (45/75/75/45), T 46,0/58,0 cm</p> <p>Gegen Aufpreis: 1 x 8945 4er Set LED-Strahler (Sockelbeleuchtung) 1 x 4864 CD/DVD-Einteilung B 75 / T 58 cm</p> <p>Füße/Sockelgleiter nicht möglich. Weitere Informationen zu Leuchtmitteln und deren Energieeffizienzklasse siehe Zusatzliste „Zubehör im Detail“.</p>	1483,-	1542,-	  Abb. L	<p>77386 L B 45,0 cm 77387 R B 45,0 cm</p> <p>1 Tür T 39,1 cm</p> <hr/> <p>77390 L B 45,0 cm 77391 R B 45,0 cm</p> <p>wie vor T 48,7 cm</p>	422,- 422,-	436,- 436,-
			  Abb. L	<p>77388 L B 60,0 cm 77389 R B 60,0 cm</p> <p>1 Tür (optisch geteilt) T 39,1 cm</p> <hr/> <p>77392 L B 60,0 cm 77393 R B 60,0 cm</p> <p>wie vor T 48,7 cm</p>	495,- 495,-	518,- 518,-
			  Abb. L	<p>77394 B 75,0 cm 77395 B 90,0 cm</p> <p>2 Türen T 39,1 cm</p> <hr/> <p>77396 B 75,0 cm 77397 B 90,0 cm</p> <p>wie vor T 48,7 cm</p>	597,- 679,-	621,- 707,-
			 Abb. L	<p>77396 B 75,0 cm 77397 B 90,0 cm</p> <p>wie vor T 48,7 cm</p>	642,- 733,-	670,- 761,-











Korpuselemente 1,25 R, Höhe 51,1 cm

Preisgleich auch als **Aufsatzelemente** möglich (Höhe -4,5 cm), Best.-Nr. mit **A** ergänzen z. B. 4914/**A** (Abdeckblätter bis 270,0 cm durchgehend).

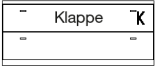
Best.-Nr. / Maße Beschreibung	PG 1	PG 2	Best.-Nr. / Maße Beschreibung	PG 1	PG 2
  83008 B 45,0 cm 83502 B 52,5 cm 77419 B 60,0 cm 77420 B 75,0 cm 77421 B 90,0 cm 1 Auszug 0,75 R, 1 Schubkasten T 39,1 cm	506,-	526,- 550,- 572,- 618,- 681,- 708,- 767,-	  77401 B 105,0 cm 77402 B 120,0 cm 77403 B 135,0 cm 2 Auszüge 0,625 R T 39,1 cm	807,- 896,- 987,-	840,- 932,- 1027,-
83009 B 45,0 cm 83503 B 52,5 cm 77426 B 60,0 cm 77427 B 75,0 cm 77428 B 90,0 cm wie vor T 48,7 cm	545,-	567,- 613,- 634,- 659,- 727,- 756,- 816,-	77408 B 105,0 cm 77409 B 120,0 cm 77410 B 135,0 cm wie vor T 48,7 cm	882,- 978,- 1069,-	917,- 1017,- 1111,-
  77422 B 105,0 cm 77423 B 120,0 cm 77424 B 135,0 cm 1 Auszug 0,75 R, 1 Schubkasten T 39,1 cm	807,-	840,- 896,- 932,- 1027,-	  83506 B 52,5 cm 77433 B 60,0 cm 77434 B 75,0 cm 77435 B 90,0 cm 1 Auszug 0,75 R, 1 Gerätenische mit Klappe T 48,7 cm	759,- 800,- 882,- 961,-	789,- 832,- 917,- 999,-
77429 B 105,0 cm 77430 B 120,0 cm 77431 B 135,0 cm wie vor T 48,7 cm	882,-	917,- 1017,- 1111,-	Abdeckblatt und Gerätenischenrückwand inkl. Kabeldurchlass Lichte Innenmaße hinter Klappe: B 46,8, H 13,7, T 33,1/42,7 (bei B 52,5 cm) B 54,3, H 13,7, T 33,1/42,7 (bei B 60) cm B 69,3, H 13,7, T 33,1/42,7 (bei B 75) cm B 84,3, H 12,9, T 33,1/42,7 (bei B 90) cm Preisgleich auch in Tiefe 39,1 cm = Bestellnummer mit T ergänzen. Gegen Aufpreis: 1 x 8189 Infrarot Repeater (zur Übertragung des Infrarotsignals der Fernbedienung in das Klappenelement) 1 x 92396 ohne vormontierten Kabeldurchlass CD/DVD-Einteilung siehe Seite 100. Einbau des Repeaters bei Elementen mit Füßen / Sockelgleitern nicht möglich, beiliegenden Aufsteller verwenden.	210,-	210,- 0,-
  83010 B 45,0 cm 83504 B 52,5 cm 77398 B 60,0 cm 77399 B 75,0 cm 77400 B 90,0 cm 2 Auszüge 0,625 R T 39,1 cm	506,-	526,- 550,- 572,- 618,- 681,- 708,- 767,-	  77436 B 105,0 cm 77437 B 120,0 cm 77438 B 135,0 cm 1 Auszug 0,75 R, 1 Gerätenische mit Klappe T 48,7 cm	1055,- 1143,- 1230,-	1097,- 1189,- 1279,-
83011 B 45,0 cm 83505 B 52,5 cm 77405 B 60,0 cm 77406 B 75,0 cm 77407 B 90,0 cm wie vor T 48,7 cm	545,-	567,- 613,- 634,- 659,- 727,- 756,- 816,-	Abdeckblatt und Gerätenischenrückwand inkl. Kabeldurchlass Lichte Innenmaße hinter Klappe: B 99,3, H 12,9, T 33,1/42,7 (bei B 105) cm B 114,3, H 12,9, T 33,1/42,7 (bei B 120) cm B 129,3, H 12,9, T 33,1/42,7 (bei B 135) cm Preisgleich auch in Tiefe 39,1 cm = Bestellnummer mit T ergänzen. Gegen Aufpreis: 1 x 8189 Infrarot Repeater (zur Übertragung des Infrarotsignals der Fernbedienung in das Klappenelement) 1 x 92396 ohne vormontierten Kabeldurchlass CD/DVD-Einteilung siehe Seite 100. Einbau des Repeaters bei Elementen mit Füßen / Sockelgleitern nicht möglich, beiliegenden Aufsteller verwenden.	210,-	210,- 0,-

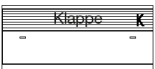
Korpuselemente 1,25 R, Höhe 51,1 cm

Preisgleich auch als **Aufsatzelemente** möglich (Höhe -4,5 cm), Best.-Nr. mit **A** ergänzen z. B. 4914/A (Abdeckblätter bis 270,0 cm durchgehend).









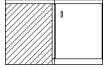

Best.-Nr. / Maße Beschreibung		PG 1	PG 2	Best.-Nr. / Maße Beschreibung		PG 1	PG 2
 	83507 B 52,5 cm 77412 B 60,0 cm 77413 B 75,0 cm 77414 B 90,0 cm	759,- 800,- 882,- 961,-	789,- 832,- 917,- 999,-	  	77458 B 75,0 cm 77459 B 90,0 cm 2 Türen inkl. Akustikblende T 48,7 cm	928,- 1040,-	966,- 1082,-
	1 Auszug 0,625 R, 1 Geräteschleife mit Klappe 0,625 R T 48,7 cm				77452 B 75,0 cm 77453 B 90,0 cm 2 Türen inkl. Akustikblende und akustikwirksamer Innenausstat- tung für die Subwooferunter- bringung, Rückwand mit Ausschnitt T 48,7 cm	973,- 1089,-	1010,- 1134,-
Lichte Innenmaße hinter Klappe: B 46,8, H 18,1, T 33,1/42,7 (bei B 52,5) cm B 54,3, H 18,1, T 33,1/42,7 (bei B 60) cm B 69,3, H 18,1, T 33,1/42,7 (bei B 75) cm B 84,3, H 17,3, T 33,1/42,7 (bei B 90) cm Preisgleich auch in Tiefe 39,1 cm = Bestellnummer mit T ergänzen. Gegen Aufpreis: 1 x 8189 Infrarot Repeater (zur Übertragung des Infrarotsignals der Fernbedienung in das Klappenelement) 1 x 92396 ohne vormontierten Kabeldurchlass CD/DVD-Einteilung siehe Seite 100. Einbau des Repeaters bei Elementen mit Füßen / Sockelgleitern nicht möglich, beiliegenden Aufsteller verwenden.		210,-	210,-	Lichte Maße für die Subwooferunterbringung: B 66,7, H 39,2, T 33,1/42,7 (bei B 75) cm B 81,7, H 39,2, T 33,1/42,7 (bei B 90) cm Preisgleich auch in Tiefe 39,1 cm = Bestellnummer mit T ergänzen.			
 	77415 B 105,0 cm 77416 B 120,0 cm 77417 B 135,0 cm	1055,- 1143,- 1230,-	1097,- 1189,- 1279,-	  	77442 B 105,0 cm 77443 B 120,0 cm 77444 B 135,0 cm 1 Auszug 0,75 R, 1 Soundbarfach mit Akustikblende inkl. Push to open und akustikwirksamer Innenausstattung T 48,7 cm	1421,- 1542,- 1666,-	1478,- 1604,- 1732,-
	1 Auszug 0,625 R, 1 Geräteschleife mit Klappe 0,625 R T 48,7 cm				Abdeckblatt inkl. Kabeldurchlass, Rückwand inkl. Ausschnitt Lichte Maße hinter Akustikblende: B 99,3, H 11,9, T 33,1/42,7 (bei B 105) cm B 114,3, H 11,9, T 33,1/42,7 (bei B 120) cm B 129,3, H 11,9, T 33,1/42,7 (bei B 135) cm Preisgleich auch in Tiefe 39,1 cm = Bestellnummer mit T ergänzen. Gegen Aufpreis: 1 x 8189 Infrarot Repeater (zur Übertragung des Infrarotsignals der Fernbedienung in das Klappenelement) 1 x 92396 ohne vormontierten Kabeldurchlass CD/DVD-Einteilung siehe Seite 100. Einbau des Repeaters bei Elementen mit Füßen / Sockelgleitern nicht möglich, beiliegenden Aufsteller verwenden.	210,-	210,-
   Abb. L	77454 L B 45,0 cm 77455 R B 45,0 cm 77456 L B 60,0 cm 77457 R B 60,0 cm	632,- 632,- 714,- 714,-	658,- 658,- 742,- 742,-	Einbau des Repeaters bei Elementen mit Füßen / Sockelgleitern nicht möglich, beiliegenden Aufsteller verwenden.			
	1 Tür inkl. Akustikblende T 48,7 cm					77448 L B 45,0 cm 77449 R B 45,0 cm 77450 L B 60,0 cm 77451 R B 60,0 cm	660,- 660,- 742,- 742,-
Lichte Maße für die Subwooferunterbringung: B 39,0, H 39,2, T 33,1/42,7 (bei B 45) cm B 54,0, H 39,2, T 33,1/42,7 (bei B 60) cm Preisgleich auch in Tiefe 39,1 cm = Bestellnummer mit T ergänzen.							

Korpuselemente 1,25 R, Höhe 51,1 cm

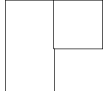
Preisgleich auch als **Aufsatzelemente** möglich (Höhe -4,5 cm), Best.-Nr. mit **A** ergänzen z. B. 4914/A (Abdeckblätter bis 270,0 cm durchgehend).

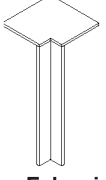











Korpuselemente 1,5 R, Höhe 59,9 cm

Preisgleich auch als **Aufsatzelemente** möglich (Höhe -4,5 cm), Best.-Nr. mit **A** ergänzen z. B. 4914/A (Abdeckblätter bis 270,0 cm durchgehend).

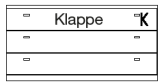
Best.-Nr. / Maße Beschreibung	PG 1	PG 2	Best.-Nr. / Maße Beschreibung	PG 1	PG 2
 <p>77445 B 105,0 cm 77446 B 120,0 cm 77447 B 135,0 cm</p> <p>1 Klappe 0,75 R, 1 Soundbarfach mit Akustikblende inkl. Push to open und akustikwirksamer Innenausstattung T 48,7 cm</p> <p>Abdeckblatt inkl. Kabeldurchlass, Rückwand inkl. Ausschnitt</p> <p>Lichte Maße hinter Akustikblende: B 99,3, H 11,9, T 33,1/42,7 (bei B 105) cm B 114,3, H 11,9, T 33,1/42,7 (bei B 120) cm B 129,3, H 11,9, T 33,1/42,7 (bei B 135) cm</p> <p>Lichte Maße hinter Klappe: B 97,3, H 23,9, T 33,1/42,7 (bei B 105) cm B 112,3, H 23,9, T 33,1/42,7 (bei B 120) cm B 127,3, H 23,9, T 33,1/42,7 (bei B 135) cm</p> <p>Preisgleich auch in Tiefe 39,1 cm = Bestellnummer mit T ergänzen.</p> <p>Gegen Aufpreis: 1 x 92134 Infrarot Repeater (1 Empfänger / 2 Sender) (zur Übertragung des Infrarotsignals der Fernbedienung in das Klappenelement) 1 x 92396 ohne vormontierten Kabeldurchlass</p> <p>Einbau des Repeaters bei Elementen mit Füßen / Sockelgleitern nicht möglich, beiliegenden Aufsteller verwenden.</p>	1295,- 1404,- 1516,-	1341,- 1460,- 1577,-	 <p>89165 B 52,5 cm 66362 B 60,0 cm 66363 B 75,0 cm 66364 B 90,0 cm</p> <p>2 Zwischenbauböden (nicht verstellbar) Abdeckblatt und Geräteschalenrückwand inkl. Kabeldurchlass T 48,7 cm</p> <p>Lichte Nischenmaße: B 44,1, H 15,8/16/16, T 33,1/42,7 (bei B 52,5) cm B 51,6, H 15,8/16/16, T 33,1/42,7 (bei B 60) cm B 66,6, H 15,8/16/16, T 33,1/42,7 (bei B 75) cm B 81,6, H 13,2/16/16, T 33,1/42,7 (bei B 90) cm</p> <p>Preisgleich auch in Tiefe 39,1 cm = Bestellnummer mit T ergänzen.</p> <p>Gegen Aufpreis: 1 x 92396 ohne vormontierten Kabeldurchlass LED-Geräteschalenbeleuchtung siehe Seite 103.</p>	601,- 651,- 751,- 845,-	625,- 677,- 777,- 879,-
 <p>77440 Schenkel 77,1 x 77,1 cm 2 Türen T 39,1 cm</p>	254,-	254,-	 <p>89166 B 52,5 cm 66365 B 60,0 cm 66366 B 75,0 cm 66367 B 90,0 cm</p> <p>1 Schubkasten, 1 Zwischenbauboden (nicht verstellbar) Abdeckblatt und Geräteschalenrückwand inkl. Kabeldurchlass T 48,7 cm</p> <p>Lichte Nischenmaße: B 44,1, H 15,7/15,7, T 33,1/42,7 (bei B 52,5) cm B 51,6, H 15,7/15,7, T 33,1/42,7 (bei B 60) cm B 66,6, H 15,7/15,7, T 33,1/42,7 (bei B 75) cm B 81,6, H 13,1/15,7, T 33,1/42,7 (bei B 90) cm</p> <p>Preisgleich auch in Tiefe 39,1 cm = Bestellnummer mit T ergänzen.</p> <p>Gegen Aufpreis: 1 x 92396 ohne vormontierten Kabeldurchlass LED-Geräteschalenbeleuchtung siehe Seite 103.</p>	694,- 744,- 847,- 945,-	721,- 774,- 880,- 982,-
 <p>77441 Schenkel 86,7 x 86,7 cm wie vor T 48,7 cm</p> <p>- Weiterbau nur in gleicher oder geringerer Tiefe möglich.</p> <p>- Korpus bleibt 39,1 cm tief, Abdeckblatt steht nach hinten über. - Bei Einsatz als Abschluss- element wird die Seite nach hinten überstehend geliefert.</p>	1171,-	1220,-	 <p>6961 L B 45,0 cm 6962 R B 45,0 cm</p> <p>1 Tür (gerundet), 1 Einlegeboden T 29,5/39,1 cm</p>	544,- 544,-	590,- 590,-
 <p>90220 Schenkel 42,1 x 42,1 cm 1 Eckabdeckblatt, 1 Eckleiste T 39,1 cm</p>	371,-	385,-	 <p>6963 L B 45,0 cm 6964 R B 45,0 cm</p> <p>wie vor T 39,1/48,7 cm</p> <p>Der Weiterbau mit 39,1 cm tiefen Elementen ist an der flacheren Seite (29,5 cm) nicht möglich.</p>	588,- 588,-	642,- 642,-
<p>- Ecke nicht als Stauraum nutzbar. - einseitige Abdeck- blatttiefenkürzung ohne Aufpreis - Eine Ausklinkung von max. 32,1 / 41,7 cm ist möglich. (Brandschutz- technische Auflagen müssen beachtet werden.)</p>	401,-	422,-	 <p>6957 L B 45,0 cm 6958 R B 45,0 cm</p> <p>1 Tür, 1 Einlegeboden T 39,1 cm</p>	434,- 434,-	469,- 469,-
			 <p>6959 L B 45,0 cm 6960 R B 45,0 cm</p> <p>wie vor T 48,7 cm</p>	474,- 474,-	523,- 523,-



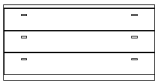

Korpuselemente 1,5 R, Höhe 59,9 cm

Preisgleich auch als Aufsatzelemente möglich (Höhe -4,5 cm), Best.-Nr. mit A ergänzen z. B. 4914/A (Abdeckblätter bis 270,0 cm durchgehend).

	Best.-Nr. / Maße Beschreibung	PG 1	PG 2		Best.-Nr. / Maße Beschreibung	PG 1	PG 2
  Abb. L	66203 L B 60,0 cm 66204 R B 60,0 cm 1 Tür (optisch geteilt), 1 Einlegeboden T 39,1 cm	523,- 523,-	569,- 569,-	 Klappe K  2 Schubkästen, 1 Geräteschleife mit Klappe T 48,7 cm	85585 B 52,5 cm 66319 B 60,0 cm 66321 B 75,0 cm 66323 B 90,0 cm	859,- 900,- 982,- 1059,-	893,- 936,- 1021,- 1101,-
	66205 L B 60,0 cm 66206 R B 60,0 cm wie vor T 48,7 cm	569,- 569,-	618,- 618,-	Abdeckblatt und Geräteschleifenrückwand inkl. Kabeldurchlass Lichte Innenmaße hinter Klappe: B 46,8, H 13,7, T 33,1/42,7 (bei B 52,5) cm B 54,3, H 13,7, T 33,1/42,7 (bei B 60) cm B 69,3, H 13,7, T 33,1/42,7 (bei B 75) cm B 84,3, H 12,9, T 33,1/42,7 (bei B 90) cm Preisgleich auch in Tiefe 39,1 cm = Bestellnummer mit T ergänzen.			
 	6978 B 75,0 cm 6979 B 90,0 cm 2 Türen, 1 Einlegeboden T 39,1 cm	628,- 719,-	686,- 777,-	Gegen Aufpreis: 1 x 8189 Infrarot Repeater (zur Übertragung des Infrarotsignals der Fernbedienung in das Klappenelement) 1 x 92396 ohne vormontierten Kabeldurchlass Einbau des Repeaters bei Elementen mit Füßen / Sockelgleitern nicht möglich, beiliegenden Aufsteller verwenden.		210,- 0,-	210,- 0,-
	6980 B 75,0 cm 6981 B 90,0 cm wie vor T 48,7 cm	677,- 772,-	742,- 840,-		 Klappe K  2 Schubkästen, 1 Geräteschleife mit Klappe T 48,7 cm	66372 B 105,0 cm 66325 B 120,0 cm 66373 B 135,0 cm	1209,- 1283,- 1379,-
 	6965 B 45,0 cm 85583 B 52,5 cm 6966 B 60,0 cm 6967 B 75,0 cm 6968 B 90,0 cm 3 Schubkästen T 39,1 cm	599,- 643,- 687,- 776,- 862,-	623,- 669,- 715,- 807,- 897,-	Abdeckblatt und Geräteschleifenrückwand inkl. Kabeldurchlass Lichte Innenmaße hinter Klappe: B 99,3, H 12,9, T 33,1/42,7 (bei B 105) cm B 114,3, H 12,9, T 33,1/42,7 (bei B 120) cm B 129,3, H 12,9, T 33,1/42,7 (bei B 135) cm Preisgleich auch in Tiefe 39,1 cm = Bestellnummer mit T ergänzen.			
	6969 B 45,0 cm 85584 B 52,5 cm 6970 B 60,0 cm 6971 B 75,0 cm 6972 B 90,0 cm wie vor T 48,7 cm	657,- 703,- 748,- 837,- 928,-	683,- 731,- 778,- 870,- 965,-	Gegen Aufpreis: 1 x 8189 Infrarot Repeater (zur Übertragung des Infrarotsignals der Fernbedienung in das Klappenelement) 1 x 92396 ohne vormontierten Kabeldurchlass Einbau des Repeaters bei Elementen mit Füßen / Sockelgleitern nicht möglich, beiliegenden Aufsteller verwenden.		210,- 0,-	210,- 0,-
 	66368 B 105,0 cm 6973 B 120,0 cm 66369 B 135,0 cm 3 Schubkästen T 39,1 cm	943,- 1032,- 1123,-	981,- 1073,- 1167,-	 2 Schubkästen, 1 Geräte-Nische T 48,7 cm	85586 B 52,5 cm 66207 B 60,0 cm 66208 B 75,0 cm 66209 B 90,0 cm	795,- 830,- 900,- 975,-	827,- 863,- 936,- 1014,-
	66370 B 105,0 cm 6974 B 120,0 cm 66371 B 135,0 cm wie vor T 48,7 cm	1027,- 1123,- 1214,-	1068,- 1167,- 1262,-	Abdeckblatt und Geräteschleifenrückwand inkl. Kabeldurchlass Lichte Nischenmaße: B 44,1, H 15,8, T 33,1/42,7 (bei B 52,5) cm B 51,6, H 15,8, T 33,1/42,7 (bei B 60) cm B 66,6, H 15,8, T 33,1/42,7 (bei B 75) cm B 81,6, H 15,0, T 33,1/42,7 (bei B 90) cm Preisgleich auch in Tiefe 39,1 cm = Bestellnummer mit T ergänzen.	Gegen Aufpreis: 1 x 92396 ohne vormontierten Kabeldurchlass	0,-	0,-

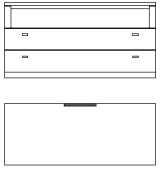
Korpuselemente 1,5 R, Höhe 59,9 cm

Preisgleich auch als **Aufsatzelemente** möglich (Höhe -4,5 cm), Best.-Nr. mit **A** ergänzen z. B. 4914/**A** (Abdeckblätter bis 270,0 cm durchgehend).

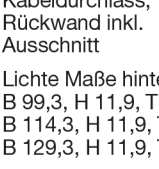
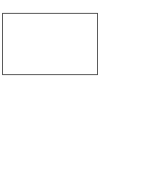
Best.-Nr. / Maße Beschreibung	PG 1	PG 2	Best.-Nr. / Maße Beschreibung	PG 1	PG 2
 <p>66376 B 105,0 cm 66210 B 120,0 cm 33814 B 135,0 cm</p> <p>2 Schubkästen, 1 Geräte-Nische T 48,7 cm</p> <p>Gegen Aufpreis: 1 x 92396 ohne vormontierten Kabeldurchlass</p> <p>Abdeckblatt und Geräteschenrückwand inkl. Kabeldurchlass</p> <p>Lichte Nischenmaße: B 96,6, H 15,0, T 33,1/42,7 (bei B 105) cm B 111,6, H 15,0, T 33,1/42,7 (bei B 120) cm B 126,6, H 15,0, T 33,1/42,7 (bei B 135) cm</p> <p>Preisgleich auch in Tiefe 39,1 cm = Bestellnummer mit T ergänzen.</p>	1108,- 1178,- 1241,-	1153,- 1226,- 1291,-	 <p>29074 B 105,0 cm 29075 B 120,0 cm 29076 B 135,0 cm</p> <p>2 Schubkästen, 1 Soundbarfach mit Akustikblende inkl. Push to open und akustikwirksamer Innenausstattung T 48,7 cm</p> <p>Abdeckblatt inkl. Kabeldurchlass, Rückwand inkl. Ausschnitt</p> <p>Lichte Maße hinter Akustikblende: B 99,3, H 11,9, T 33,1/42,7 (bei B 105) cm B 114,3, H 11,9, T 33,1/42,7 (bei B 120) cm B 129,3, H 11,9, T 33,1/42,7 (bei B 135) cm</p> <p>Preisgleich auch in Tiefe 39,1 cm = Bestellnummer mit T ergänzen.</p> <p>Gegen Aufpreis: 1 x 8189 Infrarot Repeater (zur Übertragung des Infrarotsignals der Fernbedienung in das Klappenelement) 1 x 92396 ohne vormontierten Kabeldurchlass</p> <p>Einbau des Repeaters bei Elementen mit Füßen / Sockelgleitern nicht möglich, beiliegenden Aufsteller verwenden.</p>	1573,- 1692,- 1822,-	1636,- 1759,- 1895,-
 <p>29062 L B 45,0 cm 29063 R B 45,0 cm 29064 L B 60,0 cm 29065 R B 60,0 cm</p> <p>1 Tür inkl. Akustikblende, 1 Einlegeboden T 48,7 cm</p>	667,- 667,- 751,- 751,-	693,- 693,- 779,- 779,-	 <p>29077 B 105,0 cm 29078 B 120,0 cm 29079 B 135,0 cm</p> <p>1 Auszug 1 R inkl. 1 Innenschubkasten, 1 Soundbarfach mit Akustikblende inkl. Push to open und akustikwirksamer Innenausstattung T 48,7 cm</p> <p>Standardmäßig ist ein magma- farbene Innenschubkasten eingebaut.</p>	1535,- 1661,- 1792,-	1598,- 1731,- 1864,-
 <p>29070 B 75,0 cm 29071 B 90,0 cm</p> <p>2 Türen inkl. Akustikblende, 1 Einlegeboden T 48,7 cm</p> <p>Lichte Maße für die Subwooferunterbringung: B 39,0, H 48,0, T 33,1/42,7 (bei B 45) cm B 54,0, H 48,0, T 33,1/42,7 (bei B 60) cm</p> <p>Preisgleich auch in Tiefe 39,1 cm = Bestellnummer mit T ergänzen.</p>	977,- 1096,-	1017,- 1138,-	 <p>Abdeckblatt inkl. Kabeldurchlass, Rückwand inkl. Ausschnitt</p> <p>Lichte Maße hinter Akustikblende: B 99,3, H 11,9, T 33,1/42,7 (bei B 105) cm B 114,3, H 11,9, T 33,1/42,7 (bei B 120) cm B 129,3, H 11,9, T 33,1/42,7 (bei B 135) cm</p> <p>Preisgleich auch in Tiefe 39,1 cm = Bestellnummer mit T ergänzen.</p> <p>Gegen Aufpreis: 1 x 8189 Infrarot Repeater (zur Übertragung des Infrarotsignals der Fernbedienung in das Klappenelement) 1 x 92396 ohne vormontierten Kabeldurchlass CD/DVD-Einteilung siehe Seite 100.</p> <p>Einbau des Repeaters bei Elementen mit Füßen / Sockelgleitern nicht möglich, beiliegenden Aufsteller verwenden.</p>	210,- 0,-	210,- 0,-
 <p>29072 B 75,0 cm 29073 B 90,0 cm</p> <p>2 Türen inkl. Akustikblende und akustikwirksamer Innenausstat- tung für die Subwooferunter- bringung, Rückwand mit Ausschnitt T 48,7 cm</p> <p>Lichte Maße für die Subwooferunterbringung: B 66,7, H 48,0, T 33,1/42,7 (bei B 75) cm B 81,7, H 48,0, T 33,1/42,7 (bei B 90) cm</p> <p>Preisgleich auch in Tiefe 39,1 cm = Bestellnummer mit T ergänzen.</p>	1022,- 1143,-	1061,- 1190,-			





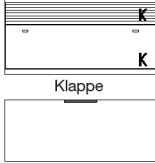
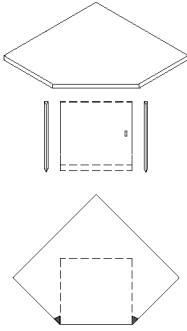
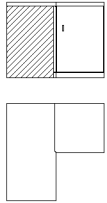
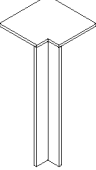
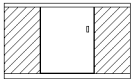





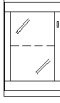

Korpuselemente 1,5 R, Höhe 59,9 cm

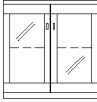
Preisgleich auch als **Aufsatzelemente** möglich (Höhe -4,5 cm), Best.-Nr. mit **A** ergänzen z. B. 4914/A (Abdeckblätter bis 270,0 cm durchgehend).

Best.-Nr. / Maße Beschreibung	PG 1	PG 2	Best.-Nr. / Maße Beschreibung	PG 1	PG 2
  <p>29080 B 105,0 cm 29081 B 120,0 cm 29082 B 135,0 cm</p> <p>1 Klappe 1 R, 1 Soundbarfach mit Akustikblende inkl Push to open und akustikwirksamer Innenausstattung</p> <p>T 48,7 cm</p> <p>Abdeckblatt inkl. Kabeldurchlass, Rückwand inkl. Ausschnitt Lichte Maße hinter Akustikblende: B 99,3, H 11,9, T 42,7 (bei B 105) cm B 114,3, H 11,9, T 42,7 (bei B 120) cm B 129,3, H 11,9, T 42,7 (bei B 135) cm</p> <p>Lichte Maße hinter Klappe: B 97,3, H 32,4, T 42,7 (bei B 105) cm B 112,3, H 32,4, T 42,7 (bei B 120) cm B 127,3, H 32,4, T 42,7 (bei B 135) cm</p> <p>Gegen Aufpreis: 1 x 92134 Infrarot Repeater (1 Empfänger / 2 Sender) (zur Übertragung des Infrarotsignals der Fernbedienung in das Klappenelement) ohne vormontierten Kabeldurchlass</p> <p>1 x 92396</p> <p>Einbau des Repeaters bei Elementen mit Füßen / Sockelgleitern nicht möglich, beiliegenden Aufsteller verwenden.</p>	1360,- 1477,- 1598,-	1418,- 1535,- 1659,-	 <p>66061 B 45,0 cm Schenkel 71,5 x 71,5 cm 66062 B 60,0 cm Schenkel 82,0 x 82,0 cm</p> <p>1 Eckabdeckblatt mit Eckleisten</p> <p>T 39,1 cm</p> <p>Gegen Aufpreis: 1 x 66065 Verblendung links 1 x 66066 Verblendung rechts</p> <p>66063 B 45,0 cm Schenkel 81,1 x 81,1 cm 66064 B 60,0 cm Schenkel 91,7 x 91,7 cm wie vor</p> <p>T 48,7 cm</p> <p>Gegen Aufpreis: 1 x 66310 Verblendung links 1 x 66311 Verblendung rechts</p> <p>- Weiterbau nur in gleicher Höhe und in gleicher oder geringerer Tiefe möglich. - Nicht möglich als Aufsatzelement.</p>	194,- 212,-	198,- 226,-
 <p>66378 Schenkel 77,1 x 77,1 cm 2 Türen, 1 Einlegeboden</p> <p>T 39,1 cm</p> <p>66379 Schenkel 86,7 x 86,7 cm wie vor</p> <p>T 48,7 cm</p> <p>- Korpus bleibt 39,1 cm tief, Abdeckblatt steht nach hinten über. - Bei Einsatz als Abschluss- element wird die Seite nach hinten überstehend geliefert.</p> <p>- Weiterbau nur in gleicher oder geringerer Tiefe möglich.</p>	1106,-	1148,-	 <p>90220 Schenkel 42,1 x 42,1 cm 1 Eckabdeckblatt, 1 Eckleiste</p> <p>T 39,1 cm</p> <p>90224 Schenkel 51,7 x 51,7 cm wie vor</p> <p>T 48,7 cm</p> <p>- Ecke nicht als Stauraum nutzbar. - einseitige Abdeck- blatttiefenkürzung ohne Aufpreis - Eine Ausklin- kung von max. 32,1 / 41,7 cm ist möglich. (Brand- schutztechnische Auflagen müssen beachtet werden.)</p>	371,-	385,-
 <p>66124 L B 70,5 x 70,5 cm 66125 R B 70,5 x 70,5 cm</p> <p>Eckkorpuselement, 1 Tür, 1 Einlegeboden</p> <p>T 39,1 cm</p> <p>66126 L B 80,1 x 80,1 cm 66127 R B 80,1 x 80,1 cm</p> <p>wie vor</p> <p>T 48,7 cm</p> <p>- Korpus immer T 39,1 cm, Abdeckblatt T 48,7 cm. - Bei Einsatz als Abschluss- element wird die Korpusseite wie das Abdeckblatt nach hinten verlängert. - Kein Weiterbau mit tieferen Typen möglich.</p> <p>Abb. L</p>	998,- 998,-	1094,- 1094,-			



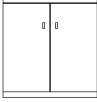
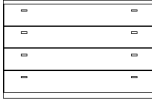





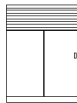

Korpuselemente 2 R, Höhe 77,5 cm

Preisgleich auch als Aufsatzelemente möglich (Höhe -4,5 cm), Best.-Nr. mit A ergänzen z. B. 4914/A (Abdeckblätter bis 270,0 cm durchgehend).

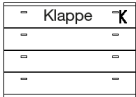
Best.-Nr. / Maße Beschreibung	PG 1	PG 2	Best.-Nr. / Maße Beschreibung	PG 1	PG 2
 4914 L B 45,0 cm 4915 R B 45,0 cm 1 Tür (gerundet), 1 Einlegeboden T 29,5/39,1 cm	609,-	667,-	 75302 L B 45,0 cm 75303 R B 45,0 cm 89167 L B 52,5 cm 89168 R B 52,5 cm 75306 L B 60,0 cm 75307 R B 60,0 cm 1 Rahmen-Glastür, 1 Glaseinlegeboden T 39,1 cm	569,-	590,-
 Abb. L 4916 L B 45,0 cm 4917 R B 45,0 cm wie vor T 39,1/48,7 cm Der Weiterbau mit 39,1 cm tiefen Elementen ist an der flacheren Seite (29,5 cm) nicht möglich.	651,-	712,-	 Abb. L 75304 L B 45,0 cm 75305 R B 45,0 cm 89169 L B 52,5 cm 89170 R B 52,5 cm 75308 L B 60,0 cm 75309 R B 60,0 cm wie vor T 48,7 cm Gegen Aufpreis: Beleuchtung siehe Seiten 102-104. Spiegelrückwand siehe Seite 99.	609,-	635,-
 4918 L B 45,0 cm 4919 R B 45,0 cm 1 Tür, 1 Einlegeboden T 39,1 cm	490,-	532,-	 75310 B 75,0 cm 75311 B 90,0 cm 2 Rahmen-Glastüren, 1 Glaseinlegeboden T 39,1 cm	824,-	861,-
 Abb. L 4920 L B 45,0 cm 4921 R B 45,0 cm wie vor T 48,7 cm	530,-	576,-	 75312 B 75,0 cm 75313 B 90,0 cm wie vor T 48,7 cm Gegen Aufpreis: Beleuchtung siehe Seiten 102-104. Spiegelrückwand siehe Seite 99.	875,-	907,-
 66211 L B 60,0 cm 66212 R B 60,0 cm 1 Tür (optisch geteilt), 1 Einlegeboden T 39,1 cm	600,-	656,-	 4922 B 45,0 cm 85601 B 52,5 cm 4923 B 60,0 cm 4924 B 75,0 cm 4925 B 90,0 cm 4 Schubkästen T 39,1 cm	757,-	788,-
 Abb. L 66213 L B 60,0 cm 66214 R B 60,0 cm wie vor T 48,7 cm	642,-	698,-	 4926 B 45,0 cm 85602 B 52,5 cm 4927 B 60,0 cm 4928 B 75,0 cm 4929 B 90,0 cm wie vor T 48,7 cm	825,-	858,-
 4930 B 75,0 cm 4931 B 90,0 cm 2 Türen, 1 Einlegeboden T 39,1 cm	674,-	735,-	 29101 B 105,0 cm 5855 B 120,0 cm 29102 B 135,0 cm 4 Schubkästen T 39,1 cm	1074,-	1117,-
 4932 B 75,0 cm 4933 B 90,0 cm wie vor T 48,7 cm	723,-	789,-	 29103 B 105,0 cm 5845 B 120,0 cm 29104 B 135,0 cm wie vor T 48,7 cm	1176,-	1223,-

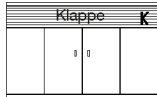



Korpuselemente 2 R, Höhe 77,5 cm

Preisgleich auch als **Aufsatzelemente** möglich (Höhe -4,5 cm), Best.-Nr. mit **A** ergänzen z. B. 4914/A (Abdeckblätter bis 270,0 cm durchgehend).

Best.-Nr. / Maße Beschreibung	PG 1	PG 2	Best.-Nr. / Maße Beschreibung	PG 1	PG 2
 <p>85603 B 52,5 cm 66380 B 60,0 cm 66381 B 75,0 cm 66382 B 90,0 cm</p> <p>3 Schubkästen, 1 Gerätenische mit Klappe T 48,7 cm</p>  <p>Abdeckblatt und Gerätenischenrückwand inkl. Kabeldurchlass</p> <p>Lichte Innenmaße hinter Klappe: B 46,8, H 13,7, T 33,1/42,7 (bei B 52,5) cm B 54,3, H 13,7, T 33,1/42,7 (bei B 60) cm B 69,3, H 13,7, T 33,1/42,7 (bei B 75) cm B 84,3, H 12,9, T 33,1/42,7 (bei B 90) cm</p> <p>Preisgleich auch in Tiefe 39,1 cm = Bestellnummer mit T ergänzen.</p> <p>Gegen Aufpreis: 1 x 8189 Infrarot Repeater (zur Übertragung des Infrarotsignals der Fernbedienung in das Klappenelement) 1 x 92396 ohne vormontierten Kabeldurchlass</p> <p>Einbau des Repeaters bei Elementen mit Füßen / Sockelgleitern nicht möglich, beiliegenden Aufsteller verwenden.</p>	1000,- 1054,- 1161,- 1261,-	1040,- 1096,- 1207,- 1312,-	   <p>Abb. L</p> <p>28602 L B 60,0 cm 28603 R B 60,0 cm</p> <p>1 Tür (optisch geteilt) inkl. Akustikblende, 1 Einlegeboden T 48,7 cm</p> <p>28606 L B 60,0 cm 28607 R B 60,0 cm</p> <p>1 Tür (optisch geteilt) inkl. Akustikblende und akustikwirk- samer Innenausstattung für die Subwooferunterbringung Rückwand mit Ausschnitt T 48,7 cm</p> <p>Lichte Maße für die Subwooferunterbringung: B 54,0, H 65,6, T 33,1/42,7 cm</p> <p>Preisgleich auch in Tiefe 39,1 cm = Bestellnummer mit T ergänzen.</p>	861,- 861,-	893,- 893,-
 <p>66383 B 105,0 cm 66384 B 120,0 cm 29105 B 135,0 cm</p> <p>3 Schubkästen, 1 Gerätenische mit Klappe T 48,7 cm</p>  <p>Abdeckblatt und Gerätenischenrückwand inkl. Kabeldurchlass</p> <p>Lichte Innenmaße hinter Klappe: B 99,3, H 12,9, T 33,1/42,7 (bei B 105) cm B 114,3, H 12,9, T 33,1/42,7 (bei B 120) cm B 129,3, H 12,9, T 33,1/42,7 (bei B 135) cm</p> <p>Preisgleich auch in Tiefe 39,1 cm = Bestellnummer mit T ergänzen.</p> <p>Gegen Aufpreis: 1 x 8189 Infrarot Repeater (zur Übertragung des Infrarotsignals der Fernbedienung in das Klappenelement) 1 x 92396 ohne vormontierten Kabeldurchlass</p> <p>Einbau des Repeaters bei Elementen mit Füßen / Sockelgleitern nicht möglich, beiliegenden Aufsteller verwenden.</p>	1312,- 1381,- 1449,-	1364,- 1437,- 1507,-	   <p>Abdeckblatt inkl. Kabeldurchlass, Rückwand inkl. Ausschnitt</p> <p>Lichte Maße hinter Akustikblende: B 114,3, H 11,9, T 33,1/42,7 cm</p> <p>Preisgleich auch in Tiefe 39,1 cm = Bestellnummer mit T ergänzen.</p> <p>Gegen Aufpreis: 1 x 8189 Infrarot Repeater (zur Übertragung des Infrarotsignals der Fernbedienung in das Klappenelement) 1 x 92134 Infrarot Repeater (1 Empfänger / 2 Sender) (bei Geräteunterbringung im linken Türenelement) 1 x 92125 Subwoofer Zubehör (Subwoofer im rechten Türenelement) 1 x 92396 ohne vormontierten Kabeldurchlass</p> <p>Einbau des Repeaters bei Elementen mit Füßen / Sockelgleitern nicht möglich, beiliegenden Aufsteller verwenden.</p>	1694,-	1764,-
   <p>Abb. L</p> <p>28600 L B 45,0 cm 28601 R B 45,0 cm</p> <p>1 Tür inkl. Akustikblende, 1 Einlegeboden T 48,7 cm</p> <p>28604 L B 45,0 cm 28605 R B 45,0 cm</p> <p>1 Tür inkl. Akustikblende und akustikwirksamer Innenausstat- tung für die Subwooferunter- bringung, Rückwand mit Ausschnitt T 48,7 cm</p> <p>Lichte Maße für die Subwooferunterbringung: B 39,0, H 65,6, T 33,1/42,7 cm</p> <p>Preisgleich auch in Tiefe 39,1 cm = Bestellnummer mit T ergänzen.</p>	719,- 719,-	744,- 744,-	<p>28600 L B 45,0 cm 28601 R B 45,0 cm</p> <p>1 Tür (optisch geteilt) inkl. Akustikblende, 1 Einlegeboden T 48,7 cm</p> <p>28604 L B 45,0 cm 28605 R B 45,0 cm</p> <p>1 Tür (optisch geteilt) inkl. Akustikblende und akustikwirk- samer Innenausstattung für die Subwooferunterbringung Rückwand mit Ausschnitt T 48,7 cm</p> <p>Lichte Maße für die Subwooferunterbringung: B 39,0, H 65,6, T 33,1/42,7 cm</p> <p>Preisgleich auch in Tiefe 39,1 cm = Bestellnummer mit T ergänzen.</p>	0,-	0,-

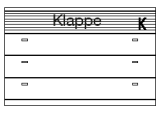

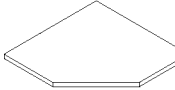

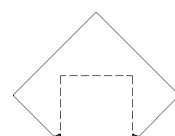
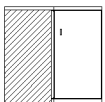
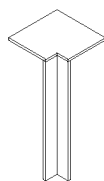
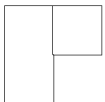
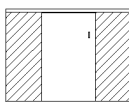
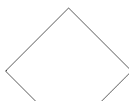





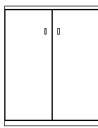

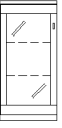



Korpuselemente 2 R, Höhe 77,5 cm

Preisgleich auch als **Aufsatzelemente** möglich (Höhe -4,5 cm), Best.-Nr. mit **A** ergänzen z. B. 4914/**A** (Abdeckblätter bis 270,0 cm durchgehend).

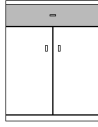
Best.-Nr. / Maße Beschreibung	PG 1	PG 2	Best.-Nr. / Maße Beschreibung	PG 1	PG 2
 <p>28610 B 105,0 cm 28611 B 120,0 cm 28612 B 135,0 cm</p> <p>3 Schubkästen, 1 Soundbarfach mit Akustikblende inkl. Push to open und akustikwirksamer Innenausstattung</p> <p>T 48,7 cm</p>   <p>Abdeckblatt inkl. Kabeldurchlass, Rückwand inkl. Ausschnitt</p> <p>Lichte Maße hinter Akustikblende: B 99,3, H 11,9, T 33,1/42,7 (bei B 105) cm B 114,3, H 11,9, T 33,1/42,7 (bei B 120) cm B 129,3, H 11,9, T 33,1/42,7 (bei B 135) cm</p> <p>Preisgleich auch in Tiefe 39,1 cm = Bestellnummer mit T ergänzen.</p> <p>Gegen Aufpreis: 1 x 8189 Infrarot Repeater (zur Übertragung des Infrarotsignals der Fernbedienung in das Klappenelement) 1 x 92396 ohne vormontierten Kabeldurchlass</p> <p>Einbau des Repeaters bei Elementen mit Füßen / Sockelgleitern nicht möglich, beiliegenden Aufsteller verwenden.</p>	1689,- 1815,- 1937,-	1757,- 1888,- 2014,-	   <p>66067 B 45,0 cm Schenkel 71,5 x 71,5 cm 66068 B 60,0 cm Schenkel 82,0 x 82,0 cm</p> <p>1 Eckabdeckblatt mit Eckleisten T 39,1 cm</p> <p>Gegen Aufpreis: 1 x 66071 Verblendung links 1 x 66072 Verblendung rechts</p> <p>66069 B 45,0 cm Schenkel 81,1 x 81,1 cm 66070 B 60,0 cm Schenkel 91,7 x 91,7 cm</p> <p>wie vor T 48,7 cm</p> <p>Gegen Aufpreis: 1 x 66329 Verblendung links 1 x 66330 Verblendung rechts</p> <p>- Weiterbau nur in gleicher Höhe und in gleicher oder geringerer Tiefe möglich. - Nicht möglich als Aufsatzelement.</p>	191,- 208,- 152,- 152,- 236,- 266,- 173,- 173,-	198,- 226,- 156,- 156,- 252,- 278,- 177,- 177,-
 <p>66385 Schenkel 77,1 x 77,1 cm 2 Türen, 1 Einlegeboden</p> <p>T 39,1 cm</p>	1201,-	1255,-	 <p>90220 Schenkel 42,1 x 42,1 cm 1 Eckabdeckblatt, 1 Eckleiste</p> <p>T 39,1 cm</p>	371,-	385,-
 <p>66386 Schenkel 86,7 x 86,7 cm wie vor</p> <p>T 48,7 cm</p> <p>- Weiterbau nur in gleicher oder geringerer Tiefe möglich.</p> <p>- Korpus bleibt 39,1 cm tief, Abdeckblatt steht nach hinten über. - Bei Einsatz als Abschluss- element wird die Seite nach hinten überstehend geliefert.</p>	1337,-	1390,-	<p>90224 Schenkel 51,7 x 51,7 cm wie vor</p> <p>T 48,7 cm</p> <p>- Ecke nicht als Stauraum nutzbar. - einseitige Abdeck- blatttiefenkürzung ohne Aufpreis - Eine Ausklin- kung von max. 32,1 / 41,7 cm ist möglich. (Brand- schutztechnische Auflagen müssen beachtet werden.)</p>	401,-	422,-
 <p>4934 L B 70,5 x 70,5 cm 4935 R B 70,5 x 70,5 cm</p> <p>Eckkorpuselement, 1 Tür, 1 Einlegeboden</p> <p>T 39,1 cm</p>	1085,-	1185,- 1085,-			
 <p>4936 L B 80,1 x 80,1 cm 4937 R B 80,1 x 80,1 cm</p> <p>wie vor</p> <p>T 48,7 cm</p> <p>- Korpus immer T 39,1 cm, Abdeckblatt T 48,7 cm. - Bei Einsatz als Abschluss- element wird die Korpusseite wie das Abdeckblatt nach hinten verlängert. - Kein Weiterbau mit tieferen Typen möglich.</p>	1218,-	1327,- 1218,-			



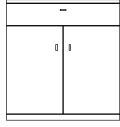







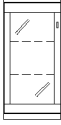
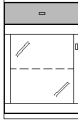

Korpuselemente 2,5 R, Höhe 95,1 cm

Preisgleich auch als **Aufsatzelemente** möglich (Höhe -4,5 cm), Best.-Nr. mit **A** ergänzen z. B. 4914/**A** (Abdeckblätter bis 270,0 cm durchgehend).

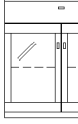
	Best.-Nr. / Maße Beschreibung	PG 1	PG 2		Best.-Nr. / Maße Beschreibung	PG 1	PG 2
	4747 L B 45,0 cm 4748 R B 45,0 cm 1 Tür (gerundet), 2 Einlegeböden T 29,5/39,1 cm	639,- 639,-	698,- 698,-		66223 B 75,0 cm 66225 B 90,0 cm 2 Türen, 2 Einlegeböden T 39,1 cm	726,- 821,-	791,- 893,-
 Abb. L	4940 L B 45,0 cm 4941 R B 45,0 cm wie vor T 39,1/48,7 cm Der Weiterbau mit 39,1 cm tiefen Elementen ist an der flacheren Seite (29,5 cm) nicht möglich.	691,- 691,-	754,- 754,-		66224 B 75,0 cm 66226 B 90,0 cm wie vor T 48,7 cm	777,- 877,-	847,- 954,-
	4745 L B 37,5 cm 4746 R B 37,5 cm 28963 L B 45,0 cm 28964 R B 45,0 cm 1 Rahmen-Glastür (gerundet), 2 Glaseinlegeböden T 29,5/39,1 cm	670,- 670,- 712,- 712,-	730,- 730,- 737,- 737,-	  Abb. L	4761 L* B 45,0 cm 4762 R* B 45,0 cm 1 Tür, 1 Einlegeboden, 1 Schubkasten T 39,1 cm	562,- 562,-	584,- 584,-
 Abb. L	4938 L B 37,5 cm 4939 R B 37,5 cm 28965 L B 45,0 cm 28966 R B 45,0 cm wie vor T 39,1/48,7 cm Der Weiterbau mit 39,1 cm tiefen Elementen ist an der flacheren Seite (29,5 cm) nicht möglich.	721,- 721,- 763,- 763,-	786,- 786,- 793,- 793,-	  Abb. L	4958 L* B 45,0 cm 4959 R* B 45,0 cm wie vor T 48,7 cm	620,- 620,-	645,- 645,-
Gegen Aufpreis: Beleuchtung siehe Seiten 102-104. Spiegeltür siehe Seite 99.				  Abb. L	66227 L* B 60,0 cm 66228 R* B 60,0 cm 1 Schubkasten, 1 Tür (optisch geteilt), 1 Einlegeboden T 39,1 cm	732,- 732,-	762,- 762,-
	66215 L B 45,0 cm 66216 R B 45,0 cm 1 Tür, 2 Einlegeböden T 39,1 cm	527,- 527,-	574,- 574,-		1747* B 75,0 cm 2 Türen, 1 Einlegeboden, 1 Schubkasten T 39,1 cm	802,-	834,-
 Abb. L	66217 L B 45,0 cm 66218 R B 45,0 cm wie vor T 48,7 cm	574,- 574,-	625,- 625,-		4962* B 75,0 cm wie vor T 48,7 cm	865,-	900,-
	66219 L B 60,0 cm 66220 R B 60,0 cm 1 Tür (optisch geteilt), 2 Einlegeböden T 39,1 cm	656,- 656,-	714,- 714,-		4753 B 90,0 cm 2 Türen, 1 Einlegeboden, 1 Schubkasten T 39,1 cm	938,-	975,-
 Abb. L	66221 L B 60,0 cm 66222 R B 60,0 cm wie vor T 48,7 cm	698,- 698,-	763,- 763,-		4948 B 90,0 cm wie vor T 48,7 cm	1010,-	1050,-

Korpuselemente 2,5 R, Höhe 95,1 cm

Preisgleich auch als **Aufsatzelemente** möglich (Höhe -4,5 cm), Best.-Nr. mit **A** ergänzen z. B. 4914/A (Abdeckblätter bis 270,0 cm durchgehend).

Best.-Nr. / Maße Beschreibung	PG 1	PG 2	Best.-Nr. / Maße Beschreibung	PG 1	PG 2
 81055 L B 37,5 cm 81056 R B 37,5 cm 4754 L B 45,0 cm 4755 R B 45,0 cm 89171 L B 52,5 cm 89172 R B 52,5 cm 4756 L B 60,0 cm 4757 R B 60,0 cm 1 Rahmen-Glastür, 2 Glaseinlegeböden T 39,1 cm	553,- 553,- 590,- 590,- 631,- 631,- 672,- 672,-	574,- 574,- 644,- 644,- 656,- 656,- 733,- 733,-	 66231 L* B 60,0 cm 66232 R* B 60,0 cm 1 Rahmen-Glastür, 1 Glaseinlegeboden, 1 Schubkasten T 39,1 cm	728,- 728,-	757,- 757,-
 Abb. L 81057 L B 37,5 cm 81058 R B 37,5 cm 4942 L B 45,0 cm 4943 R B 45,0 cm 89173 L B 52,5 cm 89174 R B 52,5 cm 4944 L B 60,0 cm 4945 R B 60,0 cm wie vor T 48,7 cm	604,- 604,- 642,- 642,- 684,- 684,- 726,- 726,-	630,- 630,- 698,- 698,- 711,- 711,- 791,- 791,-	Gegen Aufpreis: Beleuchtung siehe Seiten 102-104. Spiegelrückwand siehe Seite 99.	774,- 774,-	805,- 805,-
Gegen Aufpreis: Beleuchtung siehe Seiten 102-104. Spiegelrückwand siehe Seite 99.			 4765* B 75,0 cm 2 Rahmen-Glastüren, 1 Glaseinlegeboden, 1 Schubkasten T 39,1 cm	989,-	1028,-
			 Abb. L 4963* B 75,0 cm wie vor T 48,7 cm	1052,-	1094,-
 4758 B 75,0 cm 4759 B 90,0 cm 2 Rahmen-Glastüren, 2 Glaseinlegeböden T 39,1 cm	879,- 977,-	959,- 1061,-	Gegen Aufpreis: Beleuchtung siehe Seiten 102-104. Spiegelrückwand siehe Seite 99.		
 4946 B 75,0 cm 4947 B 90,0 cm wie vor T 48,7 cm	935,- 1036,-	1024,- 1131,-	 4760 B 90,0 cm 2 Rahmen-Glastüren, 1 Glaseinlegeboden, 1 Schubkasten T 39,1 cm	1127,-	1172,-
Gegen Aufpreis: Beleuchtung siehe Seiten 102-104. Spiegelrückwand siehe Seite 99.			 4949 B 90,0 cm wie vor T 48,7 cm	1194,-	1242,-
			Gegen Aufpreis: Beleuchtung siehe Seiten 102-104. Spiegelrückwand siehe Seite 99.		
 4763 L* B 45,0 cm 4764 R* B 45,0 cm 1 Rahmen-Glastür, 1 Glaseinlegeboden, 1 Schubkasten T 39,1 cm	655,- 655,-	682,- 682,-			
 Abb. L 4960 L* B 45,0 cm 4961 R* B 45,0 cm wie vor T 48,7 cm	709,- 709,-	737,- 737,-	 4749 B 45,0 cm 85616 B 52,5 cm 4750 B 60,0 cm 4751 B 75,0 cm 4752 B 90,0 cm 5 Schubkästen T 39,1 cm	864,- 923,- 981,- 1091,- 1207,-	899,- 960,- 1020,- 1134,- 1256,-
Gegen Aufpreis: Beleuchtung siehe Seiten 102-104. Spiegelrückwand siehe Seite 99.			 4950 B 45,0 cm 85617 B 52,5 cm 4951 B 60,0 cm 4952 B 75,0 cm 4953 B 90,0 cm wie vor T 48,7 cm	944,- 1002,- 1060,- 1184,- 1303,-	981,- 1042,- 1103,- 1231,- 1355,-





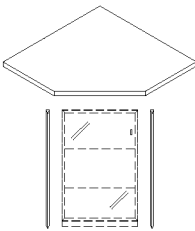
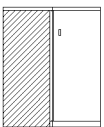
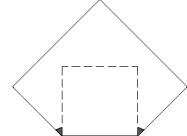
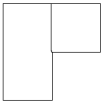
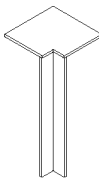
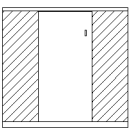
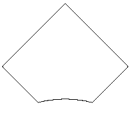





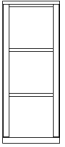
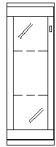

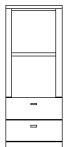
Korpuselemente 2,5 R, Höhe 95,1 cm

Preisgleich auch als **Aufsatzelemente** möglich (Höhe -4,5 cm), Best.-Nr. mit **A** ergänzen z. B. 4914/A (Abdeckblätter bis 270,0 cm durchgehend).

	Best.-Nr. / Maße Beschreibung	PG 1	PG 2		Best.-Nr. / Maße Beschreibung	PG 1	PG 2
	29201 B 105,0 cm 6982 B 120,0 cm 29202 B 135,0 cm 5 Schubkästen T 39,1 cm	1190,-	1238,-		66073 B 45,0 cm Schenkel 71,5 x 71,5 cm 66074 B 60,0 cm Schenkel 82,0 x 82,0 cm 1 Eckabdeckblatt mit Eckleisten T 39,1 cm Gegen Aufpreis: 1 x 66077 Verblendung links 1 x 66078 Verblendung rechts	196,-	203,-
	29203 B 105,0 cm 6983 B 120,0 cm 29204 B 135,0 cm wie vor T 48,7 cm	1312,-	1364,-		66075 B 45,0 cm Schenkel 81,1 x 81,1 cm 66076 B 60,0 cm Schenkel 91,7 x 91,7 cm wie vor T 48,7 cm Gegen Aufpreis: 1 x 66331 Verblendung links 1 x 66332 Verblendung rechts	243,-	257,-
	66387 Schenkel 77,1 x 77,1 cm 2 Türen, 2 Einlegeböden T 39,1 cm	1306,-	1360,-	 <p>– Weiterbau nur in gleicher Höhe und in gleicher oder geringerer Tiefe möglich. – Nicht möglich als Aufsatzelement.</p>			
	66388 Schenkel 86,7 x 86,7 cm wie vor T 48,7 cm – Korpus bleibt 39,1 cm tief, Abdeckblatt steht nach hinten über. – Bei Einsatz als Abschluss-element wird die Seite nach hinten überstehend geliefert.	1442,-	1500,-		90220 Schenkel 42,1 x 42,1 cm 1 Eckabdeckblatt, 1 Eckleiste T 39,1 cm	371,-	385,-
 <p>– Weiterbau nur in gleicher oder geringerer Tiefe möglich.</p>	4954 L B 70,5 x 70,5 cm 4955 R B 70,5 x 70,5 cm Eckkorpuselement, 1 Tür, 2 Einlegeböden T 39,1 cm	1169,-	1274,-	 <p>– Ecke nicht als Stauraum nutzbar. – einseitige Abdeckblathtiefenkürzung ohne Aufpreis – Eine Ausklinkung von max. 32,1 / 41,7 cm ist möglich. (Brand-schutztechnische Auflagen müssen beachtet werden.)</p>			
	4956 L B 80,1 x 80,1 cm 4957 R B 80,1 x 80,1 cm wie vor T 48,7 cm – Korpus immer T 39,1 cm, Abdeckblatt T 48,7 cm. – Bei Einsatz als Abschluss-element wird die Korpusseite wie das Abdeckblatt nach hinten verlängert. – Kein Weiterbau mit tieferen Typen möglich.	1297,-	1414,-		90224 Schenkel 51,7 x 51,7 cm wie vor T 48,7 cm	401,-	422,-
 <p>Abb. L</p>	4954 L B 70,5 x 70,5 cm 4955 R B 70,5 x 70,5 cm Eckkorpuselement, 1 Tür, 2 Einlegeböden T 39,1 cm	1169,-	1274,-				
 <p>Abb. L</p>	4956 L B 80,1 x 80,1 cm 4957 R B 80,1 x 80,1 cm wie vor T 48,7 cm – Korpus immer T 39,1 cm, Abdeckblatt T 48,7 cm. – Bei Einsatz als Abschluss-element wird die Korpusseite wie das Abdeckblatt nach hinten verlängert. – Kein Weiterbau mit tieferen Typen möglich.	1297,-	1414,-				



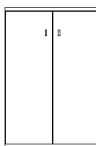



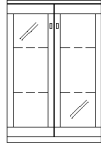

Korpuselemente 3 R, Höhe 112,7 cm

Preisgleich auch als **Aufsatzelemente** möglich (Höhe -4,5 cm), Best.-Nr. mit **A** ergänzen z. B. 4914/**A** (Abdeckblätter bis 270,0 cm durchgehend).

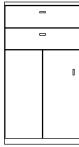
Best.-Nr. / Maße Beschreibung	PG 1	PG 2	Best.-Nr. / Maße Beschreibung	PG 1	PG 2
 <p>6987 B 45,0 cm 89175 B 52,5 cm 6988 B 60,0 cm 6989 B 75,0 cm</p> <p>2 Zwischenbauböden (nicht verstellbar)</p> <p>T 39,1 cm</p>	541,-	588,-	 <p>4766 L B 37,5 cm 4767 R B 37,5 cm 4768 L B 45,0 cm 4769 R B 45,0 cm</p> <p>1 Rahmen-Glastür (gerundet), 2 Glaseinlegeböden</p> <p>T 29,5/39,1 cm</p>	714,-	777,-
 <p>66468 B 45,0 cm 89176 B 52,5 cm 66469 B 60,0 cm 66470 B 75,0 cm</p> <p>wie vor</p> <p>T 48,7 cm</p>	590,-	614,-	 <p>Abb. L</p> <p>4966 L B 37,5 cm 4967 R B 37,5 cm 4968 L B 45,0 cm 4969 R B 45,0 cm</p> <p>wie vor</p> <p>T 39,1/48,7 cm</p> <p>Der Weiterbau mit 39,1 cm tiefen Elementen ist an der flacheren Seite (29,5 cm) nicht möglich.</p>	763,-	833,-
<p>Lichte Nischenmaße: B 35,0/42,5/50,0/65,0, T 34,9 (bei T 39,1) cm B 35,0/42,5/50,0/65,0, T 44,5 (bei T 48,7) cm</p> <p>Gegen Aufpreis: 2 x LED-Holzbodenbeleuchtung siehe Seite 104.</p>			<p>Gegen Aufpreis: Beleuchtung siehe Seiten 102-104. Spiegelrückwand siehe Seite 99.</p>		
 <p>6984 B 45,0 cm 89177 B 52,5 cm 6985 B 60,0 cm 6986 B 75,0 cm</p> <p>2 Schubkästen, 1 Zwischenbauboden (nicht verstellbar)</p> <p>T 39,1 cm</p>	671,-	698,-	 <p>4778 L B 45,0 cm 4779 R B 45,0 cm</p> <p>1 Tür, 2 Einlegeböden</p> <p>T 39,1 cm</p>	567,-	614,-
 <p>66471 B 45,0 cm 89178 B 52,5 cm 66472 B 60,0 cm 66473 B 75,0 cm</p> <p>wie vor</p> <p>T 48,7 cm</p>	737,-	766,-	 <p>Abb. L</p> <p>4970 L B 45,0 cm 4971 R B 45,0 cm</p> <p>wie vor</p> <p>T 48,7 cm</p>	611,-	670,-
<p>Lichte Nischenmaße: B 35,0/42,5/50,0/65,0, T 34,9 (bei T 39,1) cm B 35,0/42,5/50,0/65,0, T 44,5 (bei T 48,7) cm</p> <p>Gegen Aufpreis: LED-Holzbodenbeleuchtung siehe Seite 104.</p>			 <p>66235 L B 60,0 cm 66236 R B 60,0 cm</p> <p>1 Tür (optisch geteilt), 2 Einlegeböden</p> <p>T 39,1 cm</p>	705,-	770,-
 <p>4776 L B 45,0 cm 4777 R B 45,0 cm</p> <p>1 Tür (gerundet), 2 Einlegeböden</p> <p>T 29,5/39,1 cm</p>	677,-	737,-	 <p>Abb. L</p> <p>66237 L B 60,0 cm 66238 R B 60,0 cm</p> <p>wie vor</p> <p>T 48,7 cm</p>	756,-	824,-
 <p>Abb. L</p> <p>4964 L B 45,0 cm 4965 R B 45,0 cm</p> <p>wie vor</p> <p>T 39,1/48,7 cm</p> <p>Der Weiterbau mit 39,1 cm tiefen Elementen ist an der flacheren Seite (29,5 cm) nicht möglich.</p>	728,-	793,-	 <p>6653 B 75,0 cm 4775 B 90,0 cm</p> <p>2 Türen, 2 Einlegeböden</p> <p>T 39,1 cm</p>	777,-	847,-
			 <p>6654 B 75,0 cm 4976 B 90,0 cm</p> <p>wie vor</p> <p>T 48,7 cm</p>	835,-	905,-

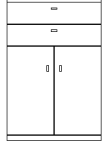
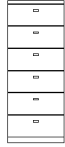
Korpuselemente 3 R, Höhe 112,7 cm

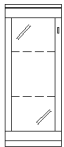
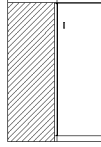
Preisgleich auch als Aufsatzelemente möglich (Höhe -4,5 cm), Best.-Nr. mit A ergänzen z. B. 4914/A (Abdeckblätter bis 270,0 cm durchgehend).

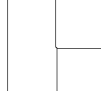





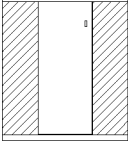
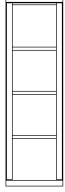
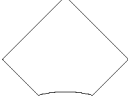

Best.-Nr. / Maße Beschreibung	PG 1	PG 2	Best.-Nr. / Maße Beschreibung	PG 1	PG 2
 <p>4772 L B 45,0 cm 4773 R B 45,0 cm</p> <p>1 Tür, 1 Einlegeboden, 2 Schubkästen</p> <p>T 39,1 cm</p>	725,-	754,-	 <p>4782 B 75,0 cm 4783 B 90,0 cm</p> <p>2 Rahmen-Glastüren, 2 Glaseinlegeböden</p> <p>T 39,1 cm</p>	940,- 1024,-	1026,- 1117,-
 <p>4979 L B 45,0 cm 4980 R B 45,0 cm</p> <p>wie vor</p> <p>T 48,7 cm</p>	786,-	817,-	 <p>4977 B 75,0 cm 4978 B 90,0 cm</p> <p>wie vor</p> <p>T 48,7 cm</p>	998,- 1085,-	1094,- 1185,-
 <p>66239 L B 60,0 cm 66240 R B 60,0 cm</p> <p>2 Schubkästen, 1 Tür (optisch geteilt), 1 Einlegeboden</p> <p>T 39,1 cm</p>	865,-	900,-	<p>Gegen Aufpreis: Beleuchtung siehe Seiten 102-104. Spiegelrückwand siehe Seite 99.</p>		
 <p>66241 L B 60,0 cm 66242 R B 60,0 cm</p> <p>wie vor</p> <p>T 48,7 cm</p>	933,-	970,-			
 <p>4780 B 75,0 cm 4781 B 90,0 cm</p> <p>2 Türen, 1 Einlegeboden, 2 Schubkästen</p> <p>T 39,1 cm</p>	961,-	999,-	 <p>7485 B 45,0 cm 85646 B 52,5 cm 7486 B 60,0 cm 7487 B 75,0 cm 7488 B 90,0 cm</p> <p>6 Schubkästen</p> <p>T 39,1 cm</p>	949,- 1009,- 1069,- 1196,- 1323,-	987,- 1050,- 1112,- 1244,- 1375,-
 <p>4981 B 75,0 cm 4982 B 90,0 cm</p> <p>wie vor</p> <p>T 48,7 cm</p>	1033,-	1074,-	 <p>7720 B 45,0 cm 85647 B 52,5 cm 7721 B 60,0 cm 7722 B 75,0 cm 7723 B 90,0 cm</p> <p>wie vor</p> <p>T 48,7 cm</p>	1040,- 1100,- 1160,- 1287,- 1414,-	1082,- 1144,- 1207,- 1338,- 1470,-
 <p>4770 L B 45,0 cm 4771 R B 45,0 cm 89179 L B 52,5 cm 89180 R B 52,5 cm 4836 L B 60,0 cm 4837 R B 60,0 cm</p> <p>1 Rahmen-Glastür, 2 Glaseinlegeböden</p> <p>T 39,1 cm</p>	674,-	735,-	 <p>66389 Schenkel 77,1 x 77,1 cm</p> <p>2 Türen, 2 Einlegeböden</p> <p>T 39,1 cm</p>	1411,-	1467,-
 <p>4972 L B 45,0 cm 4973 R B 45,0 cm 89181 L B 52,5 cm 89182 R B 52,5 cm 4974 L B 60,0 cm 4975 R B 60,0 cm</p> <p>wie vor</p> <p>T 48,7 cm</p>	726,-	789,-			
<p>Gegen Aufpreis: Beleuchtung siehe Seiten 102-104. Spiegelrückwand siehe Seite 99.</p>			 <p>66390 Schenkel 86,7 x 86,7 cm</p> <p>wie vor</p> <p>T 48,7 cm</p> <p>– Weiterbau nur in gleicher oder geringerer Tiefe möglich.</p> <p>– Korpus bleibt 39,1 cm tief, Abdeckblatt steht nach hinten über. – Bei Einsatz als Abschlusselement wird die Seite nach hinten überstehend geliefert.</p>	1542,-	1607,-

Korpuselemente 3 R, Höhe 112,7 cm

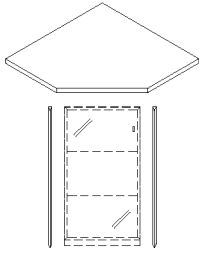
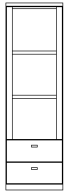
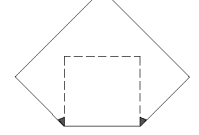
Preisgleich auch als **Aufsatzelemente** möglich (Höhe -4,5 cm), Best.-Nr. mit **A** ergänzen z. B. 4914/A (Abdeckblätter bis 270,0 cm durchgehend).

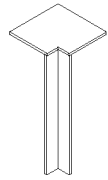

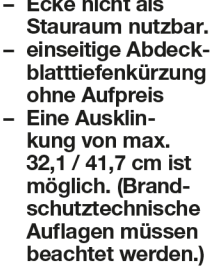







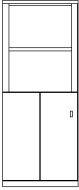

Korpuselemente 4 R, Höhe 147,9 cm

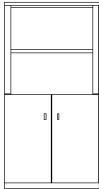
Preisgleich auch als **Aufsatzelemente** möglich (Höhe -4,5 cm), Best.-Nr. mit **A** ergänzen z. B. 4914/A (Abdeckblätter bis 270,0 cm durchgehend).

Best.-Nr. / Maße Beschreibung	PG 1	PG 2	Best.-Nr. / Maße Beschreibung	PG 1	PG 2
 <p>4983 L B 70,5 x 70,5 cm 4984 R B 70,5 x 70,5 cm</p> <p>Eckkorpuselement, 1 Tür, 1 Einlegeboden T 39,1 cm</p>	1255,-	1365,-	 <p>6994 B 45,0 cm 89183 B 52,5 cm 6995 B 60,0 cm 6996 B 75,0 cm</p> <p>3 Zwischenbauböden (nicht verstellbar) T 39,1 cm</p>	670,-	730,-
 <p>4985 L B 80,1 x 80,1 cm 4986 R B 80,1 x 80,1 cm</p> <p>wie vor T 48,7 cm</p> <ul style="list-style-type: none"> - Korpus immer T 39,1 cm, Abdeckblatt T 48,7 cm. - Bei Einsatz als Abschluss-element wird die Korpusseite wie das Abdeckblatt nach hinten verlängert. - Kein Weiterbau mit tieferen Typen möglich. 	1383,-	1505,-	 <p>66474 B 45,0 cm 89184 B 52,5 cm 66475 B 60,0 cm 66476 B 75,0 cm</p> <p>wie vor T 48,7 cm</p> <p>Lichte Nischenmaße: B 35,0/42,5/50,0/65,0, T 34,9 (bei T 39,1) cm B 35,0/42,5/50,0/65,0, T 44,5 (bei T 48,7) cm</p> <p>Gegen Aufpreis: 2 x LED-Holzbodenbeleuchtung siehe Seite 104.</p>	730,-	758,-
 <p>66079 B 45,0 cm Schenkel 71,5 x 71,5 cm 66080 B 60,0 cm Schenkel 82,0 x 82,0 cm</p> <p>1 Eckabdeckblatt mit Eckleisten T 39,1 cm</p> <p>Gegen Aufpreis: 1 x 66083 Verblendung links 1 x 66084 Verblendung rechts</p>	198,-	205,-	 <p>5846 B 45,0 cm 89185 B 52,5 cm 5847 B 60,0 cm 6990 B 75,0 cm</p> <p>2 Schubkästen, 2 Zwischenbauböden (nicht verstellbar) T 39,1 cm</p>	851,-	885,-
 <p>66081 B 45,0 cm Schenkel 81,1 x 81,1 cm 66082 B 60,0 cm Schenkel 91,7 x 91,7 cm</p> <p>wie vor T 48,7 cm</p> <p>Gegen Aufpreis: 1 x 66333 Verblendung links 1 x 66334 Verblendung rechts</p>	252,-	259,-	 <p>66477 B 45,0 cm 89186 B 52,5 cm 66478 B 60,0 cm 66479 B 75,0 cm</p> <p>wie vor T 48,7 cm</p> <p>Lichte Nischenmaße: B 35,0/42,5/50,0/65,0, T 34,9 (bei T 39,1) cm B 35,0/42,5/50,0/65,0, T 44,5 (bei T 48,7) cm</p> <p>Gegen Aufpreis: 2 x LED-Holzbodenbeleuchtung siehe Seite 104.</p>	926,-	963,-
 <p>90220 Schenkel 42,1 x 42,1 cm</p> <p>1 Eckabdeckblatt, 1 Eckleiste T 39,1 cm</p>	371,-	385,-	 <p>6991 B 45,0 cm 89187 B 52,5 cm 6992 B 60,0 cm 6993 B 75,0 cm</p> <p>4 Schubkästen, 1 Zwischenbauboden (nicht verstellbar) T 39,1 cm</p>	1028,-	1069,-
 <p>90224 Schenkel 51,7 x 51,7 cm</p> <p>wie vor T 48,7 cm</p> <ul style="list-style-type: none"> - Ecke nicht als Stauraum nutzbar. - einseitige Abdeckblatttiefenkürzung ohne Aufpreis - Eine Ausklinkung von max. 32,1 / 41,7 cm ist möglich. (Brand-schutztechnische Auflagen müssen beachtet werden.) 	401,-	422,-	 <p>66480 B 45,0 cm 89188 B 52,5 cm 66481 B 60,0 cm 66482 B 75,0 cm</p> <p>wie vor T 48,7 cm</p> <p>Lichte Nischenmaße: B 35,0/42,5/50,0/65,0, T 34,9 (bei T 39,1) cm B 35,0/42,5/50,0/65,0, T 44,5 (bei T 48,7) cm</p> <p>Gegen Aufpreis: LED-Holzbodenbeleuchtung siehe Seite 104.</p>	1116,-	1161,-

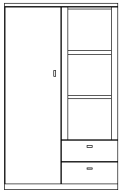













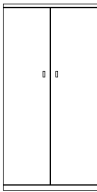



Korpuselemente 4 R, Höhe 147,9 cm

Preisgleich auch als **Aufsatzelemente** möglich (Höhe -4,5 cm), Best.-Nr. mit **A** ergänzen z. B. 4914/A (Abdeckblätter bis 270,0 cm durchgehend).

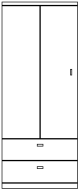
Best.-Nr. / Maße Beschreibung	PG 1	PG 2	Best.-Nr. / Maße Beschreibung	PG 1	PG 2
 66243 L B 60,0 cm 66244 R B 60,0 cm 1 Tür, 1 Einlegeboden, 1 Zwischenbauboden (nicht verstellbar) T 39,1 cm	928,-	1017,-	 4987 L B 45,0 cm 4988 R B 45,0 cm 1 Tür (gerundet), 3 Einlegeböden T 29,5/39,1 cm	786,-	854,-
 66483 L B 60,0 cm 66484 R B 60,0 cm wie vor T 48,7 cm	991,-	1033,-	 4989 L B 45,0 cm 4990 R B 45,0 cm wie vor T 39,1/48,7 cm Der Weiterbau mit 39,1 cm tiefen Elementen ist an der flacheren Seite (29,5 cm) nicht möglich.	845,-	924,-
Abb. L Lichte Nischenmaße: B 50,0, T 34,9 (bei T 39,1) cm B 50,0, T 44,5 (bei T 48,7) cm Gegen Aufpreis: 1 x 8059 LED-Holzbodenbeleuchtung B 60 cm	147,-	147,-			
 6997 B 75,0 cm 2 Türen, 1 Einlegeboden, 1 Zwischenbauboden (nicht verstellbar) T 39,1 cm	928,-	1012,-	 4995 L B 45,0 cm 4996 R B 45,0 cm 1 Rahmen-Glastür (gerundet), 3 Glaseinlegeböden T 29,5/39,1 cm	833,-	905,-
 66485 B 75,0 cm wie vor T 48,7 cm	994,-	1033,-	 4997 L B 45,0 cm 4998 R B 45,0 cm wie vor T 39,1/48,7 cm Der Weiterbau mit 39,1 cm tiefen Elementen ist an der flacheren Seite (29,5 cm) nicht möglich.	893,-	975,-
Lichte Nischenmaße: B 65,0, T 34,9 (bei T 39,1) cm B 65,0, T 44,5 (bei T 48,7) cm Gegen Aufpreis: LED-Holzbodenbeleuchtung siehe Seite 104.			Gegen Aufpreis: Beleuchtung siehe Seiten 102-104. Spiegelrückwand siehe Seite 99.		
 66135 (Abb.) B 90,0 cm 66136 (gespiegelt) B 90,0 cm 2 Schubkästen, 2 Zwischenbauböden (nicht verstellbar), 1 Tür, 3 Einlegeböden T 39,1 cm	1430,-	1487,-	 4991 L B 45,0 cm 4992 R B 45,0 cm 1 Tür, 3 Einlegeböden T 39,1 cm	651,-	714,-
 66486 (Abb.) B 90,0 cm 66487 (gespiegelt) B 90,0 cm wie vor T 48,7 cm	1558,-	1620,-	 4993 L B 45,0 cm 4994 R B 45,0 cm wie vor T 48,7 cm	714,-	777,-
Lichte Nischenmaße: B 35,0, T 34,9 (bei T 39,1) cm B 35,0, T 44,5 (bei T 48,7) cm Gegen Aufpreis: 2 x LED-Holzbodenbeleuchtung siehe Seite 104.					

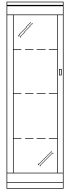

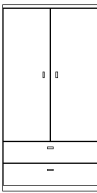







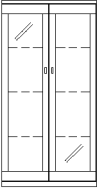

Korpuselemente 4 R, Höhe 147,9 cm

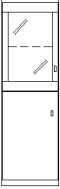
Preisgleich auch als **Aufsatzelemente** möglich (Höhe -4,5 cm), Best.-Nr. mit **A** ergänzen z. B. 4914/**A** (Abdeckblätter bis 270,0 cm durchgehend).

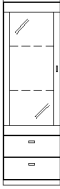
	Best.-Nr. / Maße Beschreibung	PG 1	PG 2		Best.-Nr. / Maße Beschreibung	PG 1	PG 2
  Abb. L	66249 L B 60,0 cm 66250 R B 60,0 cm 1 Tür (optisch geteilt), 3 Einlegeböden T 39,1 cm	824,-	898,-	  Abb. L	1990 L B 45,0 cm 1991 R B 45,0 cm 1 Tür, 1 Einlegeboden, 4 Schubkästen T 39,1 cm	965,-	1003,-
	66251 L B 60,0 cm 66252 R B 60,0 cm wie vor T 48,7 cm	886,-	961,-		1992 L B 45,0 cm 1993 R B 45,0 cm wie vor T 48,7 cm	1049,-	1091,-
  Abb. L	1994 B 75,0 cm 1995 B 90,0 cm 2 Türen, 3 Einlegeböden T 39,1 cm	891,-	973,-	  Abb. L	66257 L B 60,0 cm 66258 R B 60,0 cm 1 Tür (optisch geteilt), 1 Einlegeboden, 4 Schubkästen T 39,1 cm	1147,-	1193,-
	1996 B 75,0 cm 1997 B 90,0 cm wie vor T 48,7 cm	954,-	1040,-		66259 L B 60,0 cm 66260 R B 60,0 cm wie vor T 48,7 cm	1205,-	1253,-
  Abb. L	5918 L B 45,0 cm 5919 R B 45,0 cm 1 Tür, 2 Einlegeböden, 2 Schubkästen T 39,1 cm	811,-	844,-	  Abb. L	5906 B 75,0 cm 5907 B 90,0 cm 1 Tür, 1 Einlegeboden, 4 Schubkästen T 39,1 cm	1186,-	1234,-
	5920 L B 45,0 cm 5921 R B 45,0 cm wie vor T 48,7 cm	881,-	917,-		5908 B 75,0 cm 5909 B 90,0 cm wie vor T 48,7 cm	1280,-	1331,-
  Abb. L	66253 L B 60,0 cm 66254 R B 60,0 cm 1 Tür (optisch geteilt), 2 Einlegeböden, 2 Schubkästen T 39,1 cm	984,-	1023,-	   Abb. L	4999 L B 45,0 cm 1971 R B 45,0 cm 89189 L B 52,5 cm 89190 R B 52,5 cm 1972 L B 60,0 cm 1973 R B 60,0 cm 1 Rahmen-Glastür, 3 Glaseinlegeböden T 39,1 cm	777,-	847,-
	66255 L B 60,0 cm 66256 R B 60,0 cm wie vor T 48,7 cm	1047,-	1089,-		1974 L B 45,0 cm 1975 R B 45,0 cm 89191 L B 52,5 cm 89192 R B 52,5 cm 1976 L B 60,0 cm 1977 R B 60,0 cm wie vor T 48,7 cm	838,-	915,-
  Abb. L	5930 B 75,0 cm 5931 B 90,0 cm 2 Türen, 2 Einlegeböden, 2 Schubkästen T 39,1 cm	1040,-	1082,-	Gegen Aufpreis: Beleuchtung siehe Seiten 102-104. Spiegelrückwand siehe Seite 99.	5932 B 75,0 cm 5933 B 90,0 cm wie vor T 48,7 cm	1115,-	1159,-
	5930 B 75,0 cm 5931 B 90,0 cm 2 Türen, 2 Einlegeböden, 2 Schubkästen T 39,1 cm	1129,-	1174,-				

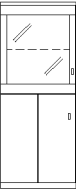
Korpuselemente 4 R, Höhe 147,9 cm

Preisgleich auch als **Aufsatzelemente** möglich (Höhe -4,5 cm), Best.-Nr. mit **A** ergänzen z. B. 4914/A (Abdeckblätter bis 270,0 cm durchgehend).

	Best.-Nr. / Maße Beschreibung	PG 1	PG 2		Best.-Nr. / Maße Beschreibung	PG 1	PG 2
 	5910 B 75,0 cm 5911 B 90,0 cm 2 Rahmen-Glastüren, 3 Glaseinlegeböden T 39,1 cm	1057,- 1143,-	1159,- 1246,-	 	1998 B 75,0 cm 1999 B 90,0 cm 2 Rahmen-Glastüren, 1 Glaseinlegeboden, 2 Türen, 1 Einlegeboden T 39,1 cm	1122,- 1243,-	1220,- 1358,-
	5912 B 75,0 cm 5913 B 90,0 cm wie vor T 48,7 cm	1129,- 1213,-	1227,- 1325,-		5900 B 75,0 cm 5901 B 90,0 cm wie vor T 48,7 cm	1187,- 1316,-	1295,- 1432,-
  <p>Abb. L</p>	1978 L B 45,0 cm 1979 R B 45,0 cm 1 Rahmen-Glastür, 1 Glaseinlegeboden, 1 Tür, 1 Einlegeboden T 39,1 cm	791,- 791,-	866,- 866,-	  <p>Abb. L</p>	5922 L B 45,0 cm 5923 R B 45,0 cm 89193 L B 52,5 cm 89194 R B 52,5 cm 5924 L B 60,0 cm 5925 R B 60,0 cm 1 Rahmen-Glastür, 2 Glaseinlegeböden, 2 Schubkästen T 39,1 cm	923,- 923,- 962,- 962,- 1000,- 1000,-	960,- 960,- 1000,- 1000,- 1040,- 1040,-
	1980 L B 45,0 cm 1981 R B 45,0 cm wie vor T 48,7 cm	851,- 851,-	926,- 926,-		5926 L B 45,0 cm 5927 R B 45,0 cm 89195 L B 52,5 cm 89196 R B 52,5 cm 5928 L B 60,0 cm 5929 R B 60,0 cm wie vor T 48,7 cm	989,- 989,- 1034,- 1034,- 1080,- 1080,-	1028,- 1028,- 1076,- 1076,- 1123,- 1123,-
  <p>Abb. L</p>	66245 L B 60,0 cm 66246 R B 60,0 cm 1 Rahmen-Glastür, 1 Glaseinlegeboden, 1 Tür (optisch geteilt), 1 Einlegeboden T 39,1 cm	977,- 977,-	1061,- 1061,-	 	5934 B 75,0 cm 5935 B 90,0 cm 2 Rahmen-Glastüren, 2 Glaseinlegeböden, 2 Schubkästen T 39,1 cm	1201,- 1311,-	1249,- 1363,-
	66247 L B 60,0 cm 66248 R B 60,0 cm wie vor T 48,7 cm	1038,- 1038,-	1131,- 1131,-		5936 B 75,0 cm 5937 B 90,0 cm wie vor T 48,7 cm	1280,- 1390,-	1331,- 1446,-

Gegen Aufpreis:
 Beleuchtung siehe Seiten 102-104.
 Spiegelrückwand siehe Seite 99.

Gegen Aufpreis:
 Beleuchtung siehe Seiten 102-104.
 Spiegelrückwand siehe Seite 99.

Gegen Aufpreis:
 Beleuchtung siehe Seiten 102-104.
 Spiegelrückwand siehe Seite 99.





Gegen Aufpreis:
 Beleuchtung siehe Seiten 102-104.
 Spiegelrückwand siehe Seite 99.

Gegen Aufpreis:
 Beleuchtung siehe Seiten 102-104.
 Spiegelrückwand siehe Seite 99.

Gegen Aufpreis:
 Beleuchtung siehe Seiten 102-104.
 Spiegelrückwand siehe Seite 99.

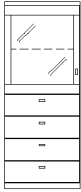
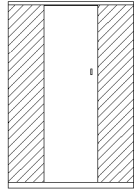

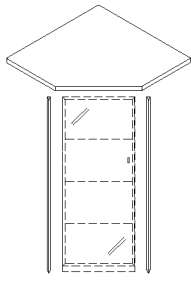
Korpuselemente 4 R, Höhe 147,9 cm

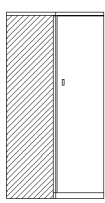
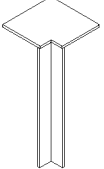
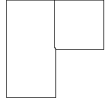
Preisgleich auch als **Aufsatzelemente** möglich (Höhe -4,5 cm), Best.-Nr. mit **A** ergänzen z. B. 4914/**A** (Abdeckblätter bis 270,0 cm durchgehend).

Best.-Nr. / Maße Beschreibung	PG 1	PG 2	Best.-Nr. / Maße Beschreibung	PG 1	PG 2
 <p>1982 L B 45,0 cm 1983 R B 45,0 cm 89197 L B 52,5 cm 89198 R B 52,5 cm 1984 L B 60,0 cm 1985 R B 60,0 cm</p> <p>1 Rahmen-Glastür, 1 Glaseinlegeboden, 4 Schubkästen</p> <p>T 39,1 cm</p>	1056,-	1098,-	 <p>5914 L B 70,5 x 70,5 cm 5915 R B 70,5 x 70,5 cm</p> <p>Eckkorpuselement, 1 Tür, 3 Einlegeböden</p> <p>T 39,1 cm</p>	1414,-	1537,-
<p>Abb. L</p> <p>1986 L B 45,0 cm 1987 R B 45,0 cm 89199 L B 52,5 cm 89200 R B 52,5 cm 1988 L B 60,0 cm 1989 R B 60,0 cm</p> <p>wie vor</p> <p>T 48,7 cm</p>	1142,-	1188,-	<p>Abb. L</p> <p>5916 L B 80,1 x 80,1 cm 5917 R B 80,1 x 80,1 cm</p> <p>wie vor</p> <p>T 48,7 cm</p> <p>– Korpus immer T 39,1 cm, Abdeckblatt T 48,7 cm. – Bei Einsatz als Abschluss- element wird die Korpusseite wie das Abdeckblatt nach hinten verlängert. – Kein Weiterbau mit tieferen Typen möglich. – Kein Weiterbau mit gewölbten Schubkästen möglich.</p>	1540,-	1680,-
 <p>5902 B 75,0 cm 5903 B 90,0 cm</p> <p>2 Rahmen-Glastüren, 1 Glaseinlegeboden, 4 Schubkästen</p> <p>T 39,1 cm</p>	1340,-	1394,-	 <p>66085 B 45,0 cm Schenkel 71,5 x 71,5 cm 66086 B 60,0 cm Schenkel 82,0 x 82,0 cm</p> <p>1 Eckabdeckblatt mit Eckleisten</p> <p>T 39,1 cm</p> <p>Gegen Aufpreis: 1 x 66089 Verblendung links 1 x 66090 Verblendung rechts</p>	205,-	212,-
<p>Abb. L</p> <p>5904 B 75,0 cm 5905 B 90,0 cm</p> <p>wie vor</p> <p>T 48,7 cm</p> <p>Gegen Aufpreis: Beleuchtung siehe Seiten 102-104. Spiegelrückwand siehe Seite 99.</p>	1429,-	1486,-	 <p>66087 B 45,0 cm Schenkel 81,1 x 81,1 cm 66088 B 60,0 cm Schenkel 91,7 x 91,7 cm</p> <p>wie vor</p> <p>T 48,7 cm</p> <p>Gegen Aufpreis: 1 x 66335 Verblendung links 1 x 66336 Verblendung rechts</p> <p>– Weiterbau nur in gleicher Höhe und in gleicher oder geringerer Tiefe möglich. – Nicht möglich als Aufsatzelement.</p>	259,-	268,-
 <p>66391 Schenkel 77,1 x 77,1 cm</p> <p>2 Türen, 3 Einlegeböden</p> <p>T 39,1 cm</p>	1563,-	1626,-	 <p>90220 Schenkel 42,1 x 42,1 cm</p> <p>1 Eckabdeckblatt, 1 Eckleiste</p> <p>T 39,1 cm</p>	371,-	385,-
 <p>66392 Schenkel 86,7 x 86,7 cm</p> <p>wie vor</p> <p>T 48,7 cm</p> <p>– Korpus bleibt 39,1 cm tief, Abdeckblatt steht nach hinten über. – Bei Einsatz als Abschluss- element wird die Seite nach hinten überstehend geliefert.</p> <p>– Weiterbau nur in gleicher oder geringerer Tiefe möglich.</p>	1703,-	1768,-	<p>– Ecke nicht als Stauraum nutzbar. – einseitige Abdeck- blatttiefenkürzung ohne Aufpreis – Eine Ausklin- kung von max. 32,1 / 41,7 cm ist möglich. (Brand- schutztechnische Auflagen müssen beachtet werden.)</p> <p>90224 Schenkel 51,7 x 51,7 cm</p> <p>wie vor</p> <p>T 48,7 cm</p>	401,-	422,-



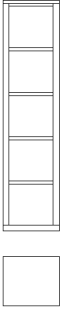
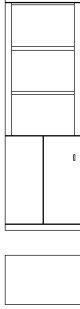
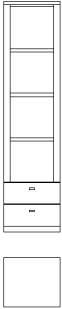

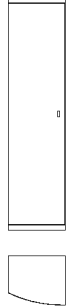
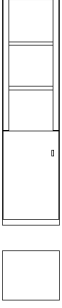
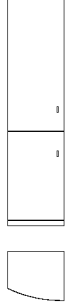





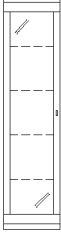

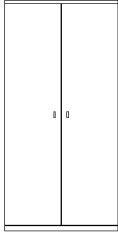

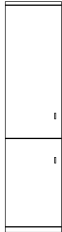

Korpuselemente 5 R, Höhe 183,1 cm

Preisgleich auch als **Aufsatzelemente** möglich (Höhe -4,5 cm), Best.-Nr. mit **A** ergänzen z. B. 4914/A (Abdeckblätter bis 270,0 cm durchgehend).

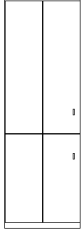
	Best.-Nr. / Maße Beschreibung	PG 1	PG 2		Best.-Nr. / Maße Beschreibung	PG 1	PG 2
	<p>7431 B 45,0 cm 89201 B 52,5 cm 7432 B 60,0 cm 7433 B 75,0 cm</p> <p>4 Zwischenbauböden (nicht verstellbar) T 39,1 cm</p> <p>Lichte Nischenmaße: B 35,0/42,5/50,0/65,0, T 34,9 (bei T 39,1) cm</p> <p>Gegen Aufpreis: 4 x LED-Holzbodenbeleuchtung siehe Seite 104.</p>	751,- 802,- 854,- 921,-	821,- 835,- 928,- 1005,-	 Abb. L	<p>66261 L B 60,0 cm 66270 R B 60,0 cm</p> <p>1 Tür (optisch geteilt), 1 Einlegeboden, 2 Zwischenbauböden (nicht verstellbar) T 39,1 cm</p> <p>Lichte Nischenmaße: B 50,0, T 34,9 cm</p> <p>Gegen Aufpreis: 2 x LED-Holzbodenbeleuchtung siehe Seite 104.</p>	1038,- 1038,-	1134,- 1134,-
	<p>7435 B 45,0 cm 89202 B 52,5 cm 7436 B 60,0 cm 7437 B 75,0 cm</p> <p>2 Schubkästen, 3 Zwischenbauböden (nicht verstellbar) T 39,1 cm</p> <p>Lichte Nischenmaße: B 35,0/42,5/50,0/65,0, T 34,9 (bei T 39,1) cm</p> <p>Gegen Aufpreis: 2 x LED-Holzbodenbeleuchtung siehe Seite 104.</p>	935,- 985,- 1035,- 1103,-	972,- 1024,- 1077,- 1147,-	 Abb. L	<p>7443 B 75,0 cm</p> <p>2 Türen, 1 Einlegeboden, 2 Zwischenbauböden (nicht verstellbar) T 39,1 cm</p> <p>Lichte Nischenmaße: B 65,0, T 34,9 cm</p> <p>Gegen Aufpreis: 2 x LED-Holzbodenbeleuchtung siehe Seite 104.</p>	1043,-	1136,-
	<p>7438 B 45,0 cm 89203 B 52,5 cm 7439 B 60,0 cm 7440 B 75,0 cm</p> <p>4 Schubkästen, 2 Zwischenbauböden (nicht verstellbar) T 39,1 cm</p> <p>Lichte Nischenmaße: B 35,0/42,5/50,0/65,0, T 34,9 (bei T 39,1) cm</p> <p>Gegen Aufpreis: 2 x LED-Holzbodenbeleuchtung siehe Seite 104.</p>	1114,- 1167,- 1219,- 1287,-	1159,- 1213,- 1268,- 1338,-	 Abb. L	<p>5853 L B 45,0 cm 5854 R B 45,0 cm</p> <p>1 Tür (gerundet), 4 Einlegeböden T 29,5/39,1 cm</p>	877,- 877,-	959,- 959,-
	<p>7441 L B 45,0 cm 7442 R B 45,0 cm</p> <p>1 Tür, 1 Einlegeboden, 2 Zwischenbauböden (nicht verstellbar) T 39,1 cm</p> <p>Lichte Nischenmaße: B 35,0, T 34,9 cm</p> <p>Gegen Aufpreis: 2 x LED-Holzbodenbeleuchtung siehe Seite 104.</p>	824,- 824,-	898,- 898,-	 Abb. L	<p>7040 L B 45,0 cm 7041 R B 45,0 cm</p> <p>2 Türen, 3 Einlegeböden T 29,5/39,1 cm</p>	935,- 935,-	1024,- 1024,-







Korpuselemente 5 R, Höhe 183,1 cm

Preisgleich auch als **Aufsatzelemente** möglich (Höhe -4,5 cm), Best.-Nr. mit **A** ergänzen z. B. 4914/**A** (Abdeckblätter bis 270,0 cm durchgehend).

Best.-Nr. / Maße Beschreibung	PG 1	PG 2	Best.-Nr. / Maße Beschreibung	PG 1	PG 2
 <p>66006 L B 45,0 cm 66007 R B 45,0 cm 1 Rahmen-Glastür, 4 Glaseinlegeböden H 183,1, T 42,0 cm</p>  <p>Abb. L</p> <p>Gegen Aufpreis: Beleuchtung siehe Seiten 102-104. Spiegeltürrückwand siehe Seite 99.</p>	947,-	1036,-	 <p>7445 B 75,0 cm 7448 B 90,0 cm 2 Türen, 4 Einlegeböden T 39,1 cm</p> 	1052,- 1148,-	1148,- 1250,-
 <p>77059 B 75,0 cm 2 Rahmen-Glastüren (gerundet), 4 Glaseinlegeböden T 38,6 cm</p> <hr/> <p>66008 B 75,0 cm wie vor T 48,5 cm</p>  <p>Gegen Aufpreis: Beleuchtung siehe Seiten 102-104. Spiegeltürrückwand siehe Seite 99.</p>	1101,-	1143,-	 <p>7042 L B 45,0 cm 7043 R B 45,0 cm 2 Türen, 3 Einlegeböden T 39,1 cm</p>  <p>Abb. L</p>	712,- 712,-	772,- 772,-
 <p>6998 L B 45,0 cm 6999 R B 45,0 cm 1 Tür, 4 Einlegeböden T 39,1 cm</p>  <p>Abb. L</p>	670,-	730,-	 <p>66275 L B 60,0 cm 66276 R B 60,0 cm 2 Türen (optisch geteilt), 3 Einlegeböden T 39,1 cm</p>  <p>Abb. L</p>	991,-	1075,-
 <p>66273 L B 60,0 cm 66274 R B 60,0 cm 1 Tür (optisch geteilt), 4 Einlegeböden T 39,1 cm</p>  <p>Abb. L</p>	903,-	987,-	 <p>7044 L B 45,0 cm 7045 R B 45,0 cm 1 Tür, 3 Einlegeböden, 2 Schubkästen T 39,1 cm</p>  <p>Abb. L</p>	837,-	870,-

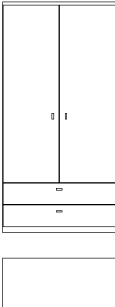
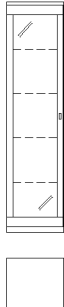
Korpuselemente 5 R, Höhe 183,1 cm

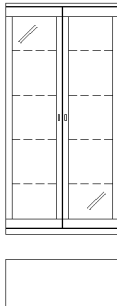
Preisgleich auch als Aufsatzelemente möglich (Höhe -4,5 cm), Best.-Nr. mit **A** ergänzen z. B. 4914/A (Abdeckblätter bis 270,0 cm durchgehend).

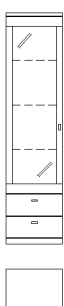
Best.-Nr. / Maße Beschreibung	PG 1	PG 2	Best.-Nr. / Maße Beschreibung	PG 1	PG 2
 <p>66277 L B 60,0 cm 66278 R B 60,0 cm</p> <p>1 Tür (optisch geteilt), 3 Einlegeböden, 2 Schubkästen</p> <p>T 39,1 cm</p> <p>Abb. L</p>	1063,- 1063,-	1106,- 1106,-	 <p>66048 B 75,0 cm 66049 B 90,0 cm</p> <p>2 Türen, 2 Einlegeböden, 4 Schubkästen</p> <p>T 39,1 cm</p> <p>Abb. L</p>	1380,- 1476,-	1435,- 1535,-
 <p>7450 B 75,0 cm 7452 B 90,0 cm</p> <p>2 Türen, 3 Einlegeböden, 2 Schubkästen</p> <p>T 39,1 cm</p> <p>Abb. L</p>	1208,- 1301,-	1256,- 1353,-	 <p>5849 L B 45,0 cm 5850 R B 45,0 cm 89204 L B 52,5 cm 89205 R B 52,5 cm 5851 L B 60,0 cm 5852 R B 60,0 cm</p> <p>1 Rahmen-Glastür, 4 Glaseinlegeböden</p> <p>T 39,1 cm</p> <p>Abb. L</p> <p>Gegen Aufpreis: Beleuchtung siehe Seiten 102-104. Spiegelrückwand siehe Seite 99.</p>	847,- 847,- 896,- 896,- 945,- 945,-	924,- 924,- 932,- 932,- 1031,- 1031,-
 <p>7046 L B 45,0 cm 7047 R B 45,0 cm</p> <p>1 Tür, 2 Einlegeböden, 4 Schubkästen</p> <p>T 39,1 cm</p> <p>Abb. L</p>	995,- 995,-	1035,- 1035,-	 <p>7526 B 75,0 cm 7659 B 90,0 cm</p> <p>2 Rahmen-Glastüren, 4 Glaseinlegeböden</p> <p>T 39,1 cm</p> <p>Abb. L</p> <p>Gegen Aufpreis: Beleuchtung siehe Seiten 102-104. Spiegelrückwand siehe Seite 99.</p>	1218,- 1311,-	1327,- 1428,-
 <p>66279 L B 60,0 cm 66280 R B 60,0 cm</p> <p>1 Tür (optisch geteilt), 2 Einlegeböden, 4 Schubkästen</p> <p>T 39,1 cm</p> <p>Abb. L</p>	1228,- 1228,-	1278,- 1278,-	 <p>7383 L B 45,0 cm 7384 R B 45,0 cm 89206 L B 52,5 cm 89207 R B 52,5 cm 7415 L B 60,0 cm 7416 R B 60,0 cm</p> <p>1 Rahmen-Glastür, 3 Glaseinlegeböden, 2 Schubkästen</p> <p>T 39,1 cm</p> <p>Abb. L</p> <p>Gegen Aufpreis: Beleuchtung siehe Seiten 102-104. Spiegelrückwand siehe Seite 99.</p>	996,- 996,- 1049,- 1049,- 1103,- 1103,-	1035,- 1035,- 1091,- 1091,- 1147,- 1147,-





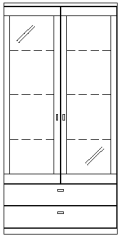
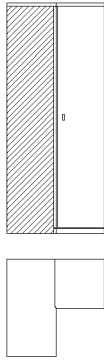
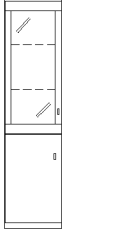
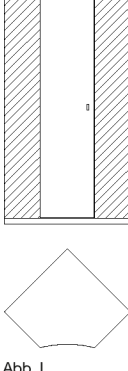
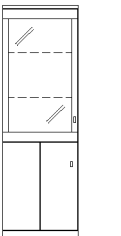
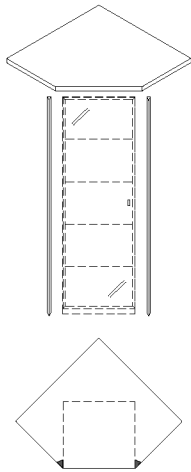
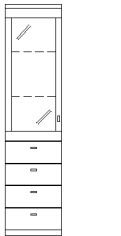
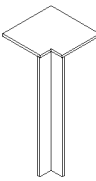





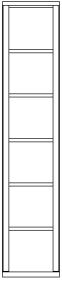

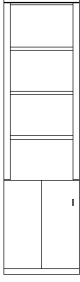

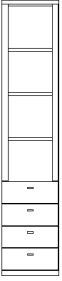

Korpuselemente 5 R, Höhe 183,1 cm

Preisgleich auch als **Aufsatzelemente** möglich (Höhe -4,5 cm), Best.-Nr. mit **A** ergänzen z. B. 4914/**A** (Abdeckblätter bis 270,0 cm durchgehend).

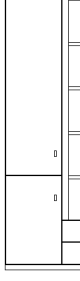
Best.-Nr. / Maße Beschreibung	PG 1	PG 2	Best.-Nr. / Maße Beschreibung	PG 1	PG 2
 <p>7661 B 75,0 cm 7663 B 90,0 cm</p> <p>2 Rahmen-Glastüren, 3 Glaseinlegeböden, 2 Schubkästen</p> <p>T 39,1 cm</p> <p>Gegen Aufpreis: Beleuchtung siehe Seiten 102-104. Spiegelrückwand siehe Seite 99.</p>	1367,- 1469,-	1421,- 1528,-	 <p>66393 Schenkel 77,1 x 77,1 cm</p> <p>2 Türen, 4 Einlegeböden</p> <p>T 39,1 cm</p> <p>- Weiterbau nur in gleicher oder geringerer Tiefe möglich.</p>	1717,-	1785,-
 <p>7048 L B 45,0 cm 7049 R B 45,0 cm</p> <p>1 Rahmen-Glastür, 2 Glaseinlegeböden, 1 Tür, 1 Einlegeboden</p> <p>T 39,1 cm</p> <p>Gegen Aufpreis: Beleuchtung siehe Seiten 102-104. Spiegelrückwand siehe Seite 99.</p>	861,- 861,-	933,- 933,-	 <p>7890 L 9002 R</p> <p>Eckkorpuselement, 1 Tür, 4 Einlegeböden</p> <p>B 70,5 x 70,5, T 39,1 cm</p> <p>- Kein Weiterbau mit tieferen Typen möglich. - Kein Weiterbau mit ge- wölbten Schubkästen möglich</p>	1619,- 1619,-	1764,- 1764,-
 <p>66271 L B 60,0 cm 66272 R B 60,0 cm</p> <p>1 Rahmen-Glastür, 2 Glaseinlegeböden, 1 Tür (optisch geteilt), 1 Einlegeboden</p> <p>T 39,1 cm</p> <p>Gegen Aufpreis: Beleuchtung siehe Seiten 102-104. Spiegelrückwand siehe Seite 99.</p>	1108,- 1108,-	1201,- 1201,-	 <p>66091 B 45,0 cm Schenkel 71,5 x 71,5 cm</p> <p>66092 B 60,0 cm Schenkel 82,0 x 82,0 cm</p> <p>1 Eckabdeckblatt mit Eckleisten</p> <p>T 39,1 cm</p> <p>Gegen Aufpreis: 1 x 66093 Verblendung links 1 x 66094 Verblendung rechts</p>	212,- 243,-	229,- 254,-
 <p>7417 L B 45,0 cm 7418 R B 45,0 cm 89208 L B 52,5 cm 89209 R B 52,5 cm 7419 L B 60,0 cm 7430 R B 60,0 cm</p> <p>1 Rahmen-Glastür, 2 Glaseinlegeböden, 4 Schubkästen</p> <p>T 39,1 cm</p> <p>Gegen Aufpreis: Beleuchtung siehe Seiten 102-104. Spiegelrückwand siehe Seite 99.</p>	1142,- 1142,- 1197,- 1197,- 1252,- 1252,-	1188,- 1188,- 1245,- 1245,- 1302,- 1302,-	 <p>90220 Schenkel 42,1 x 42,1 cm</p> <p>1 Eckabdeckblatt, 1 Eckleiste</p> <p>T 39,1 cm</p> <p>- Eine Ausklindung von max. 32,1 cm ist möglich. (Brandschutztech- nische Auflagen müssen beachtet werden.)</p> <p>- Ecke nicht als Stauraum nutzbar. - einseitige Abdeck- blatattiefkürzung ohne Aufpreis</p>	371,-	385,-

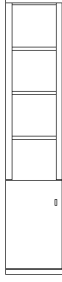
Korpuselemente 6 R, Höhe 218,3 cm

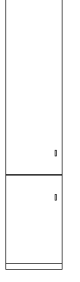

(Abdeckblätter bis 270,0 cm durchgehend)

	Best.-Nr. / Maße Beschreibung	PG 1	PG 2		Best.-Nr. / Maße Beschreibung	PG 1	PG 2
 	<p>9201 B 45,0 cm 89210 B 52,5 cm 9205 B 60,0 cm 9206 B 75,0 cm</p> <p>5 Zwischenbauböden (nicht verstellbar)</p> <p>T 39,1 cm</p> <p>Lichte Nischenmaße: B 35,0/42,5/50,0/65,0, T 34,9 (bei T 39,1) cm</p> <p>Gegen Aufpreis: 3 x LED-Holzbodenbeleuchtung siehe Seite 104.</p>	877,- 938,- 998,- 1075,-	959,- 975,- 1092,- 1178,-	  Abb. L	<p>66281 L B 60,0 cm 66282 R B 60,0 cm</p> <p>1 Tür (optisch geteilt), 1 Einlegeboden, 3 Zwischenbauböden (nicht verstellbar)</p> <p>T 39,1 cm</p> <p>Lichte Nischenmaße: B 50,0, T 34,9 cm</p> <p>Gegen Aufpreis: 3 x LED-Holzbodenbeleuchtung siehe Seite 104.</p>	1089,- 1089,-	1185,- 1185,-
 	<p>9207 B 45,0 cm 89212 B 52,5 cm 9379 B 60,0 cm 9569 B 75,0 cm</p> <p>2 Schubkästen, 4 Zwischenbauböden (nicht verstellbar)</p> <p>T 39,1 cm</p> <p>Lichte Nischenmaße: B 35,0/42,5/50,0/65,0, T 34,9 (bei T 39,1) cm</p> <p>Gegen Aufpreis: 4 x LED-Holzbodenbeleuchtung siehe Seite 104.</p>	1059,- 1122,- 1185,- 1257,-	1101,- 1167,- 1232,- 1307,-	 	<p>9577 B 75,0 cm</p> <p>2 Türen, 1 Einlegeboden, 3 Zwischenbauböden (nicht verstellbar)</p> <p>T 39,1 cm</p> <p>Lichte Nischenmaße: B 65,0, T 34,9 cm</p> <p>Gegen Aufpreis: 2 x LED-Holzbodenbeleuchtung siehe Seite 104.</p>	1197,-	1306,-
 	<p>9570 B 45,0 cm 89214 B 52,5 cm 9572 B 60,0 cm 9573 B 75,0 cm</p> <p>4 Schubkästen, 3 Zwischenbauböden (nicht verstellbar)</p> <p>T 39,1 cm</p> <p>Lichte Nischenmaße: B 35,0/42,5/50,0/65,0, T 34,9 (bei T 39,1) cm</p> <p>Gegen Aufpreis: 2 x LED-Holzbodenbeleuchtung siehe Seite 104.</p>	1217,- 1277,- 1338,- 1415,-	1265,- 1329,- 1392,- 1472,-	 	<p>66133 (Abb.) B 90,0 cm 66134 (gespiegelt) B 90,0 cm</p> <p>2 Schubkästen, 4 Zwischenbauböden (nicht verstellbar), 2 Türen, 4 Einlegeböden</p> <p>T 39,1 cm</p> <p>Lichte Nischenmaße: B 35,0, T 34,9 cm</p> <p>Gegen Aufpreis: 4 x LED-Holzbodenbeleuchtung siehe Seite 104.</p>	1693,- 1693,-	1761,- 1761,-
  Abb. L	<p>9574 L B 45,0 cm 9575 R B 45,0 cm</p> <p>1 Tür, 1 Einlegeboden, 3 Zwischenbauböden (nicht verstellbar)</p> <p>T 39,1 cm</p> <p>Lichte Nischenmaße: B 35,0, T 34,9 cm</p> <p>Gegen Aufpreis: 2 x LED-Holzbodenbeleuchtung siehe Seite 104.</p>	959,- 959,-	1043,- 1043,-	  Abb. L	<p>1772 L B 45,0 cm 1773 R B 45,0 cm</p> <p>2 Türen (gerundet), 4 Einlegeböden</p> <p>T 29,5/39,1 cm</p>	973,- 973,-	1057,- 1057,-

Korpuselemente 6 R, Höhe 218,3 cm

(Abdeckblätter bis 270,0 cm durchgehend)

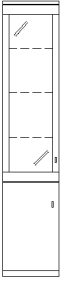
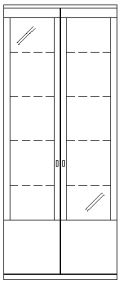
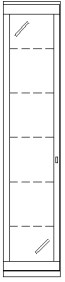

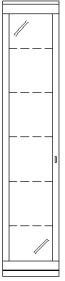
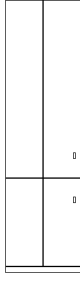
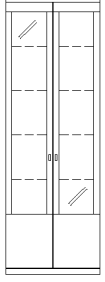
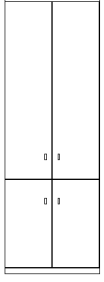



Sockelgleiter (Höhe +0,6 cm) siehe Seite 96.

Best.-Nr. / Maße Beschreibung	PG 1	PG 2	Best.-Nr. / Maße Beschreibung	PG 1	PG 2
 <p>4784 L B 45,0 cm 4785 R B 45,0 cm</p> <p>1 Rahmen-Glastür (gerundet), 3 Glaseinlegeböden, 1 Tür (gerundet), 1 Einlegeboden</p> <p>T 29,5/39,1 cm</p> <p>Abb. L</p> <p>Gegen Aufpreis: Beleuchtung siehe Seiten 102-104. Spiegelrückwand siehe Seite 99.</p>	1066,-	1164,- 1066,-	 <p>85010 B 90,0 cm</p> <p>2 Rahmen-Glastüren (gerundet), 4 Glaseinlegeböden, 1 Einlegeboden</p> <p>T 39,1 cm</p> <p>Kein Weiterbau möglich.</p> <p>Abb. L</p> <p>Gegen Aufpreis: Beleuchtung siehe Seiten 102-104. Spiegelrückwand siehe Seite 99.</p>	1519,-	1577,-
 <p>4786 L B 45,0 cm 4787 R B 45,0 cm</p> <p>1 Rahmen-Glastür (gerundet), 5 Glaseinlegeböden</p> <p>T 29,5/39,1 cm</p> <p>Abb. L</p> <p>Gegen Aufpreis: Beleuchtung siehe Seiten 102-104. Spiegelrückwand siehe Seite 99.</p>	1054,-	1152,- 1054,-	 <p>4794 L B 45,0 cm 4795 R B 45,0 cm</p> <p>2 Türen, 4 Einlegeböden</p> <p>T 39,1 cm</p> <p>Abb. L</p>	723,- 723,-	789,- 789,-
 <p>1631 L B 45,0 cm 1632 R B 45,0 cm</p> <p>1 Rahmen-Glastür (gerundet), 5 Glaseinlegeböden</p> <p>T 42,0 cm</p> <p>Abb. L</p> <p>Gegen Aufpreis: Beleuchtung siehe Seiten 102-104. Spiegelrückwand siehe Seite 99.</p>	1054,-	1152,- 1054,-	 <p>66289 L B 60,0 cm 66290 R B 60,0 cm</p> <p>2 Türen (optisch geteilt), 4 Einlegeböden</p> <p>T 39,1 cm</p> <p>Abb. L</p>	1148,- 1148,-	1250,- 1250,-
 <p>75635 B 75,0 cm</p> <p>2 Rahmen-Glastüren (gerundet), 4 Glaseinlegeböden, 1 Einlegeboden</p> <p>T 38,6 cm</p> <hr/> <p>1630 B 75,0 cm</p> <p>wie vor</p> <p>T 48,5 cm</p> <p>Kein Weiterbau möglich.</p> <p>Abb. L</p> <p>Gegen Aufpreis: Beleuchtung siehe Seiten 102-104. Spiegelrückwand siehe Seite 99.</p>	1383,-	1437,- 1456,- 1586,-	 <p>4792 B 75,0 cm 4793 B 90,0 cm</p> <p>4 Türen, 4 Einlegeböden</p> <p>T 39,1 cm</p> <p>Abb. L</p>	1236,- 1332,-	1344,- 1456,-

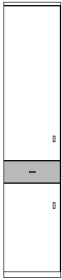
Korpuselemente 6 R, Höhe 218,3 cm

(Abdeckblätter bis 270,0 cm durchgehend)



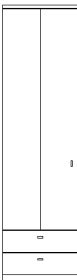
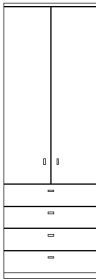
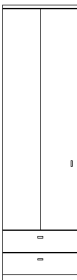
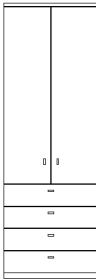
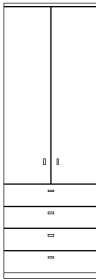









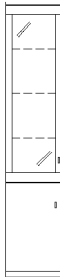

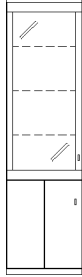

Sockelgleiter (Höhe +0,6 cm) siehe Seite 96.

Best.-Nr. / Maße Beschreibung	PG 1	PG 2	Best.-Nr. / Maße Beschreibung	PG 1	PG 2
 <p>1635 L* B 45,0 cm 1636 R* B 45,0 cm</p> <p>2 Türen, 3 Einlegeböden, 1 Schubkasten</p> <p>T 39,1 cm</p>  <p>66009 B 75,0 cm 66010 B 90,0 cm</p> <p>2 Türen, 4 Einlegeböden, 2 Schubkästen</p> <p>T 39,1 cm</p> <p>Abb. L</p>	793,- 793,-	825,- 825,-	 <p>1637 * B 75,0 cm</p> <p>4 Türen, 3 Einlegeböden, 1 Schubkasten</p> <p>T 39,1 cm</p>  <p>4798 L B 45,0 cm 4799 R B 45,0 cm</p> <p>1 Tür, 3 Einlegeböden, 4 Schubkästen</p> <p>T 39,1 cm</p> <p>Abb. L</p>	1318,- 1021,-	1371,- 1062,-
 <p>66011 L B 45,0 cm 66019 R B 45,0 cm</p> <p>1 Tür, 4 Einlegeböden, 2 Schubkästen</p> <p>T 39,1 cm</p>  <p>66283 L B 60,0 cm 66284 R B 60,0 cm</p> <p>1 Tür (optisch geteilt), 3 Einlegeböden, 4 Schubkästen</p> <p>T 39,1 cm</p> <p>Abb. L</p>	867,- 867,-	902,- 902,-	 <p>66285 L B 60,0 cm 66286 R B 60,0 cm</p> <p>1 Tür (optisch geteilt), 4 Einlegeböden, 2 Schubkästen</p> <p>T 39,1 cm</p>  <p>4800 B 75,0 cm 4801 B 90,0 cm</p> <p>2 Türen, 3 Einlegeböden, 4 Schubkästen</p> <p>T 39,1 cm</p> <p>Abb. L</p>	1380,- 1380,-	1435,- 1435,-
 <p>66285 L B 60,0 cm 66286 R B 60,0 cm</p> <p>1 Tür (optisch geteilt), 4 Einlegeböden, 2 Schubkästen</p> <p>T 39,1 cm</p>  <p>4800 B 75,0 cm 4801 B 90,0 cm</p> <p>2 Türen, 3 Einlegeböden, 4 Schubkästen</p> <p>T 39,1 cm</p> <p>Abb. L</p>	1220,- 1220,-	1268,- 1268,-	 <p>4800 B 75,0 cm 4801 B 90,0 cm</p> <p>2 Türen, 3 Einlegeböden, 4 Schubkästen</p> <p>T 39,1 cm</p> <p>Abb. L</p>	1539,- 1630,-	1600,- 1695,-

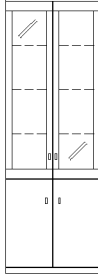
Korpuselemente 6 R, Höhe 218,3 cm

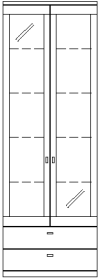
(Abdeckblätter bis 270,0 cm durchgehend)

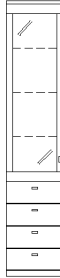
Sockelgleiter (Höhe +0,6 cm) siehe Seite 96.

Best.-Nr. / Maße Beschreibung	PG 1	PG 2	Best.-Nr. / Maße Beschreibung	PG 1	PG 2
 4796 L B 45,0 cm 4797 R B 45,0 cm 89216 L B 52,5 cm 89217 R B 52,5 cm 1 Rahmen-Glastür, 5 Glaseinlegeböden T 39,1 cm Gegen Aufpreis: Beleuchtung siehe Seiten 102-104. Spiegelrückwand siehe Seite 99.  Abb. L	915,- 915,- 1022,- 1022,-	996,- 996,- 1063,- 1063,-	 1770 L B 45,0 cm 1771 R B 45,0 cm 1 Rahmen-Glastür, 3 Glaseinlegeböden, 1 Tür, 1 Einlegeboden T 39,1 cm Gegen Aufpreis: Beleuchtung siehe Seiten 102-104. Spiegelrückwand siehe Seite 99.  Abb. L	924,- 924,-	1010,- 1010,-
 4802 B 75,0 cm 4803 B 90,0 cm 2 Rahmen-Glastüren, 5 Glaseinlegeböden T 39,1 cm Gegen Aufpreis: Beleuchtung siehe Seiten 102-104. Spiegelrückwand siehe Seite 99.  Abb. L	1372,- 1477,-	1498,- 1612,-	 66287 L B 60,0 cm 66288 R B 60,0 cm 1 Rahmen-Glastür, 3 Glaseinlegeböden, 1 Tür (optisch geteilt), 1 Einlegeboden T 39,1 cm Gegen Aufpreis: Beleuchtung siehe Seiten 102-104. Spiegelrückwand siehe Seite 99.  Abb. L	1178,- 1178,-	1283,- 1283,-
 5938 L B 45,0 cm 5939 R B 45,0 cm 89218 L B 52,5 cm 89219 R B 52,5 cm 4890 L B 60,0 cm 4891 R B 60,0 cm 1 Rahmen-Glastür, 4 Glaseinlegeböden, 2 Schubkästen T 39,1 cm Gegen Aufpreis: Beleuchtung siehe Seiten 102-104. Spiegelrückwand siehe Seite 99.  Abb. L	1070,- 1070,- 1139,- 1139,- 1208,- 1208,-	1113,- 1113,- 1185,- 1185,- 1256,- 1256,-	 4804 B 75,0 cm 4805 B 90,0 cm 2 Rahmen-Glastüren, 3 Glaseinlegeböden, 2 Türen, 1 Einlegeboden T 39,1 cm Gegen Aufpreis: Beleuchtung siehe Seiten 102-104. Spiegelrückwand siehe Seite 99.  Abb. L	1395,- 1495,-	1519,- 1628,-
 5940 B 75,0 cm 5941 B 90,0 cm 2 Rahmen-Glastüren, 4 Glaseinlegeböden, 2 Schubkästen T 39,1 cm Gegen Aufpreis: Beleuchtung siehe Seiten 102-104. Spiegelrückwand siehe Seite 99.  Abb. L	1535,- 1626,-	1596,- 1691,-	 4788 L B 45,0 cm 4789 R B 45,0 cm 89220 L B 52,5 cm 89221 R B 52,5 cm 4790 L B 60,0 cm 4791 R B 60,0 cm 1 Rahmen-Glastür, 3 Glaseinlegeböden, 4 Schubkästen T 39,1 cm Gegen Aufpreis: Beleuchtung siehe Seiten 102-104. Spiegelrückwand siehe Seite 99.  Abb. L	1226,- 1226,- 1296,- 1296,- 1366,- 1366,-	1275,- 1275,- 1348,- 1348,- 1421,- 1421,-

Korpuselemente 6 R, Höhe 218,3 cm

(Abdeckblätter bis 270,0 cm durchgehend)

Sockelgleiter (Höhe +0,6 cm) siehe Seite 96.

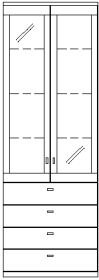
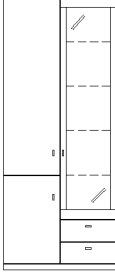
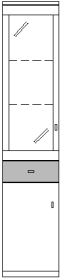
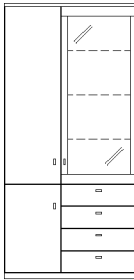
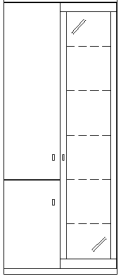
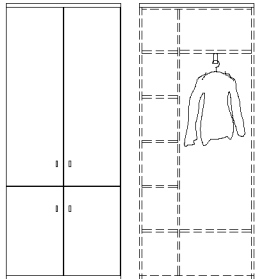
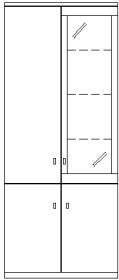
Best.-Nr. / Maße Beschreibung	PG 1	PG 2	Best.-Nr. / Maße Beschreibung	PG 1	PG 2
 <p>4806 B 75,0 cm 4807 B 90,0 cm</p> <p>2 Rahmen-Glastüren, 3 Glaseinlegeböden, 4 Schubkästen</p> <p>T 39,1 cm</p> <p>Gegen Aufpreis: Beleuchtung siehe Seiten 102-104. Spiegelrückwand siehe Seite 99.</p>	1693,- 1774,-	1760,- 1845,-	 <p>5944 (Abb.) B 90,0 (45/45) cm 5945 (gespiegelt) B 90,0 (45/45) cm 5946 (Abb.) B 105,0 (45/60) cm 5947 (gespiegelt) B 105,0 (60/45) cm</p> <p>2 Türen (gerundet), 4 Einlegeböden, 1 Rahmen-Glastür, 4 Glaseinlegeböden, 2 Schubkästen</p> <p>T 29,5/39,1 cm</p> <p>Gegen Aufpreis: Beleuchtung siehe Seiten 102-104. Spiegelrückwand siehe Seite 99.</p>	1905,- 1905,- 1989,- 1989,-	1982,- 1982,- 2069,- 2069,-
 <p>1633 L* B 45,0 cm 1634 R* B 45,0 cm</p> <p>1 Tür, 1 Einlegeboden, 1 Rahmen-Glastür, 2 Glaseinlegeböden, 1 Schubkasten</p> <p>T 39,1 cm</p> <p>Gegen Aufpreis: Beleuchtung siehe Seiten 102-104. Spiegelrückwand siehe Seite 99.</p>	977,- 977,-	1016,- 1016,-	 <p>4830 (Abb.) B 105,0 (45/60) cm 4831 (gespiegelt) B 105,0 (60/45) cm</p> <p>2 Türen (gerundet), 4 Einlegeböden, 1 Rahmen-Glastür, 4 Glaseinlegeböden, 4 Schubkästen</p> <p>T 29,5/39,1 cm</p> <p>Gegen Aufpreis: Beleuchtung siehe Seiten 102-104. Spiegelrückwand siehe Seite 99.</p>	2141,- 2141,-	2226,- 2226,-
 <p>4832 (Abb.) B 90,0 cm 4833 (gespiegelt) B 90,0 cm</p> <p>2 Türen (gerundet), 4 Einlegeböden, 1 Rahmen-Glastür, 5 Glaseinlegeböden</p> <p>T 29,5/39,1 cm</p> <p>Gegen Aufpreis: Beleuchtung siehe Seiten 102-104. Spiegelrückwand siehe Seite 99.</p>	1719,- 1719,-	1873,- 1873,-	 <p>66394 B 90,0 cm</p> <p>2 Türen, 1 Mittelseite, 7 Böden, 1 Kleiderstange ausziehbar</p> <p>Die obere und untere Front sind zu einer Tür verbunden</p> <p>T 39,1 cm</p>	1505,-	1568,-
 <p>1764 (Abb.) B 90,0 cm 1765 (gespiegelt) B 90,0 cm</p> <p>1 Rahmen-Glastür, 3 Glaseinlegeböden, 2 Türen (gerundet), 1 Tür, 5 Einlegeböden</p> <p>T 29,5/39,1 cm</p> <p>Gegen Aufpreis: Beleuchtung siehe Seiten 102-104. Spiegelrückwand siehe Seite 99.</p>	1726,- 1726,-	1878,- 1878,-	<p>Gegen Aufpreis: 1 x 90464 2er Set Innenschubkästen B 60 cm</p>	273,-	273,-

Korpuselemente 6 R, Höhe 218,3 cm

(Abdeckblätter bis 270,0 cm durchgehend)

Sockelgleiter (Höhe +0,6 cm) siehe Seite 96.

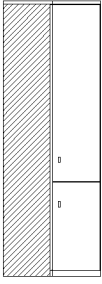
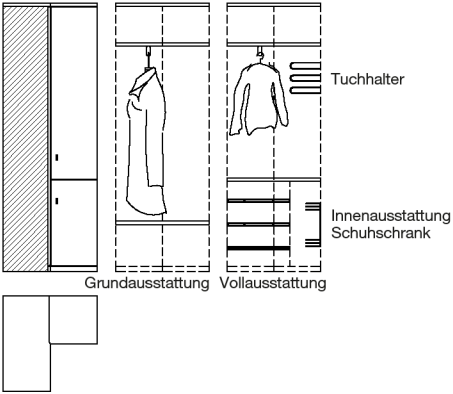
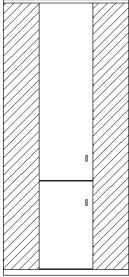
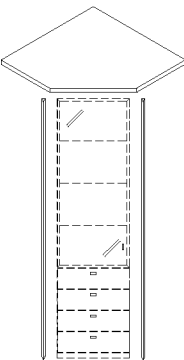
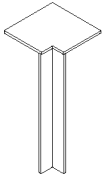
Best.-Nr. / Maße Beschreibung	PG 1	PG 2	Best.-Nr. / Maße Beschreibung	PG 1	PG 2
 <p>66395 Schenkel 77,1 x 77,1 cm 4 Türen, 4 Einlegeböden T 39,1 cm</p> <p>- Weiterbau nur in gleicher oder geringerer Tiefe möglich.</p>	1943,-	2023,-	 <p>66396 Schenkel 77,1 x 77,1 cm 2 Türen, 2 Böden, 1 Kleiderstange ausziehbar Die obere und untere Front sind zu einer Tür verbunden T 39,1 cm</p> <p>Tuchhalter Innenausstattung Schuhschrank Grundausrüstung Vollausrüstung</p>	1890,-	1964,-
 <p>5942 L 5943 R Eckkorpuselement, 2 Türen, 4 Einlegeböden B 70,5 x 70,5, T 39,1 cm - Kein Weiterbau mit tieferen Typen möglich. - Kein Weiterbau mit gewölbten Schubkästen möglich</p> <p>Abb. L</p>	1862,-	2027,-	<p>Mantellänge bei Grundausrüstung ca. 123,0 cm bei Vollausrüstung ca. 92,0 cm</p> <p>- Weiterbau nur in gleicher oder geringerer Tiefe möglich.</p> <p>Gegen Aufpreis: 1 x 90849 Tuchhalter 1 x 90850 Innenausstattung Schuhschrank bestehend aus: 3 Schuhroste, 1 schwenkbaren Doppelkorb, 1 Schutzmatte</p>	63,- 394,-	63,- 394,-
 <p>66095 B 45,0 cm Schenkel 71,5 x 71,5 cm 66096 B 60,0 cm Schenkel 82,0 x 82,0 cm 1 Eckabdeckblatt mit Eckleisten T 39,1 cm Gegen Aufpreis: 1 x 66097 Verblendung links 1 x 66098 Verblendung rechts</p>	226,-	233,-	 <p>90220 Schenkel 42,1 x 42,1 cm 1 Eckabdeckblatt, 1 Eckleiste T 39,1 cm</p> <p>93794 Eckleiste (ohne Eckabdeckblatt) Weiterbau nur mit einem Korpuselement 6 Raster</p> <p>93795 Eckleiste (ohne Eckabdeckblatt) Weiterbau mit einer Wange Höhe 215,7 - 260,0 cm oder einem Korpuselement 6 Raster</p> <p>- Ecke nicht als Stauraum nutzbar. - einseitige Abdeckblathtiefenkürzung ohne Aufpreis - Eine Ausklindung von max. 32,1 cm ist möglich. (Brandschutztechnische Auflagen müssen beachtet werden.)</p>	371,-	385,-
<p>- Weiterbau nur in gleicher Höhe und in gleicher oder geringerer Tiefe möglich. - Nicht möglich als Aufsatzelement.</p>	229,-	236,-		56,-	58,-

Kleiderschränke 6 R, Höhe 218,3 cm

(Abdeckblätter bis 270,0 cm durchgehend)

Hängeelemente 1 R, Höhe 37,8 cm

(inkl. Wandbefestigung)





Best.-Nr. / Maße Beschreibung	PG 1	PG 2	Best.-Nr. / Maße Beschreibung	PG 1	PG 2
 <p>77686 L B 45,0 cm 77687 R B 45,0 cm</p> <p>1 Tür, 2 Einlegeböden, 1 Kleiderstange (Belastbarkeit max. 25 kg)</p> <p>T 61,5 cm</p> <p>Gegen Aufpreis: 92867 Einlegeboden B 45 cm 93163 Kleiderstange B 45 cm 93538 Preisreduktion Innenausstattung B 45 cm</p> <p>Weiteres Zubehör für Kleiderschränke siehe Seite 102.</p>	714,-	786,-	 <p>85743 B 52,5 cm 66397 B 60,0 cm 66398 B 75,0 cm 66399 B 90,0 cm</p> <p>1 Klappe 1 R T 35,0 cm</p> <p>Achtung: keine durchgehenden Abdeckblätter möglich.</p> <p>Lichte Innenmaße hinter Klappe: B 41,8, H 32,6, T 30,8 (bei B 52,5) cm B 49,3, H 32,6, T 30,8 (bei B 60) cm B 64,3, H 32,6, T 30,8 (bei B 75) cm B 79,3, H 32,6, T 30,8 (bei B 90) cm</p> <p>Gegen Aufpreis: 1 x 94024 Einlegeboden B 52,5 / T 35,0 cm 1 x 93967 Einlegeboden B 60 / T 35,0 cm 1 x 93968 Einlegeboden B 75 / T 35,0 cm 1 x 93969 Einlegeboden B 90 / T 35,0 cm</p>	477,-	496,-
	65,-	-		495,-	518,-
	40,-	40,-		530,-	551,-
	-133,-	-138,-		567,-	586,-

Abb. L



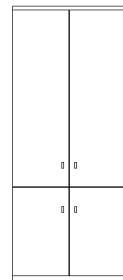

 <p>77728 B 90,0 cm</p> <p>2 Türen, 2 Einlegeböden, 1 Kleiderstange (Belastbarkeit max. 25 kg)</p> <p>T 61,5 cm</p> <p>Gegen Aufpreis: 92869 Einlegeboden B 90 cm 93164 Kleiderstange B 90 cm 93540 Preisreduktion Innenausstattung B 90 cm</p> <p>Weiteres Zubehör für Kleiderschränke siehe Seite 102.</p>	1292,-	1421,-	 <p>66400 B 105,0 (45/60) cm 66401 B 120,0 (60/60) cm 27110 B 135,0 (75/60) cm</p> <p>1 Klappe 1 R T 35,0 cm</p> <p>Achtung: keine durchgehenden Abdeckblätter möglich.</p> <p>Lichte Innenmaße hinter Klappe: B 37,8/49,3, H 32,6, T 30,8 (bei B 105) cm B 52,8/49,3, H 32,6, T 30,8 (bei B 120) cm B 67,8/49,3, H 32,6, T 30,8 (bei B 135) cm</p> <p>Gegen Aufpreis: 1 x 94062 Einlegeboden B 45 / T 35,0 cm 1 x 93967 Einlegeboden B 60 / T 35,0 cm 1 x 93968 Einlegeboden B 75 / T 35,0 cm</p>	597,-	621,-
	96,-	-		635,-	660,-
	54,-	54,-		670,-	695,-
	-173,-	-180,-			

Die Schrankelemente dienen als Grund- und Anbauelemente, die benötigten Mittel- und Aussenseiten werden durch uns automatisch zugeführt (Mittelseite ist 3,7 cm stark).

Innenausführung bei furnierten/massiven Kleiderschränken in Lack Weiß.



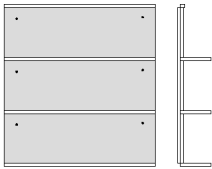











Hänge-Zwischenbauelemente
(inkl. Wandbefestigung, mit Hängeschränken kombinierbar)

Hängeelemente 1,25 R, Höhe 49,2 cm
(inkl. Wandbefestigung, Abdeckblätter bis 270,0 cm durchgehend)

 <p>1649 1 Paneelrückwand, 2 Böden B 120,0, H 128,4, T 26,0 cm</p>	544,-	569,-	 <p>82896 L B 45,0 cm 82897 R B 45,0 cm</p> <p>1 Tür (gerundet) T 29,5/39,1 cm</p>	560,-	581,-
				 <p>82898 L B 45,0 cm 82899 R B 45,0 cm</p> <p>wie vor T 39,1/48,7 cm</p>	602,-
 <p>1749 1 Paneelrückwand, 3 Böden B 120,0, H 128,4, T 26,0 cm</p>	614,-	639,-	 <p>77535 L B 45,0 cm 77536 R B 45,0 cm</p> <p>1 Tür T 39,1 cm</p>	462,-	481,-
				 <p>77541 L B 45,0 cm 77542 R B 45,0 cm</p> <p>wie vor T 48,7 cm</p>	495,-



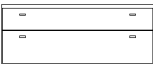
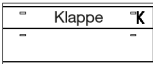





Hängeelemente 1,25 R, Höhe 49,2 cm

(inkl. Wandbefestigung, Abdeckblätter bis 270,0 cm durchgehend)

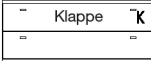
Best.-Nr. / Maße Beschreibung	PG 1	PG 2	Best.-Nr. / Maße Beschreibung	PG 1	PG 2
 77537 L B 60,0 cm 77538 R B 60,0 cm 1 Tür (optisch geteilt) T 39,1 cm	546,-	569,-	 83014 B 45,0 cm 83656 B 52,5 cm 77547 B 60,0 cm 77548 B 75,0 cm 77549 B 90,0 cm 2 Auszüge 0,625 R T 39,1 cm	550,-	572,-
 77543 L B 60,0 cm 77544 R B 60,0 cm wie vor T 48,7 cm	590,-	611,-	 83015 B 45,0 cm 83657 B 52,5 cm 77554 B 60,0 cm 77555 B 75,0 cm 77556 B 90,0 cm wie vor T 48,7 cm	587,-	611,-
 77539 B 75,0 cm 77540 B 90,0 cm 2 Türen T 39,1 cm	651,-	677,-	 77550 B 105,0 cm 77551 B 120,0 cm 77552 B 135,0 cm 2 Auszüge 0,625 R T 39,1 cm	882,-	917,-
 77545 B 75,0 cm 77546 B 90,0 cm wie vor T 48,7 cm	700,-	728,-	 77557 B 105,0 cm 77558 B 120,0 cm 77559 B 135,0 cm wie vor T 48,7 cm	952,-	990,-
 83012 B 45,0 cm 83654 B 52,5 cm 77568 B 60,0 cm 77569 B 75,0 cm 77570 B 90,0 cm 1 Auszug 0,75 R, 1 Schubkasten T 39,1 cm	550,-	572,-	 83658 B 52,5 cm 77658 B 60,0 cm 77582 B 75,0 cm 77583 B 90,0 cm 1 Auszug 0,75 R, 1 Gerätenische mit Klappe T 48,7 cm	763,-	793,-
 83013 B 45,0 cm 83655 B 52,5 cm 77575 B 60,0 cm 77576 B 75,0 cm 77577 B 90,0 cm wie vor T 48,7 cm	587,-	611,-	 Abdeckblatt und Gerätenischenrückwand inkl. Kabeldurchlass Lichte Innenmaße hinter Klappe: B 46,8, H 13,7, T 33,1/42,7 (bei B 52,5) cm B 54,3, H 13,7, T 33,1/42,7 (bei B 60) cm B 69,3, H 13,7, T 33,1/42,7 (bei B 75) cm B 84,3, H 12,9, T 33,1/42,7 (bei B 90) cm Preisgleich auch in Tiefe 39,1 cm = Bestellnummer mit T ergänzen. Gegen Aufpreis: 1 x 92396 ohne vormontierten Kabeldurchlass CD/DVD-Einteilung siehe Seite 100.	0,-	0,-
 77571 B 105,0 cm 77572 B 120,0 cm 77573 B 135,0 cm 1 Auszug 0,75 R, 1 Schubkasten T 39,1 cm	882,-	917,-	 77584 B 105,0 cm 77585 B 120,0 cm 77586 B 135,0 cm 1 Auszug 0,75 R, 1 Gerätenische mit Klappe T 48,7 cm	1132,-	1177,-
 77578 B 105,0 cm 77579 B 120,0 cm 77580 B 135,0 cm wie vor T 48,7 cm	952,-	990,-	 Abdeckblatt und Gerätenischenrückwand inkl. Kabeldurchlass Lichte Innenmaße hinter Klappe: B 99,3, H 12,9, T 33,1/42,7 (bei B 105) cm B 114,3, H 12,9, T 33,1/42,7 (bei B 120) cm B 129,3, H 12,9, T 33,1/42,7 (bei B 135) cm Preisgleich auch in Tiefe 39,1 cm = Bestellnummer mit T ergänzen. Gegen Aufpreis: 1 x 92396 ohne vormontierten Kabeldurchlass CD/DVD-Einteilung siehe Seite 100.	0,-	0,-

Hängeelemente 1,25 R, Höhe 49,2 cm

(inkl. Wandbefestigung, Abdeckblätter bis 270,0 cm durchgehend)







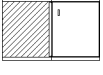
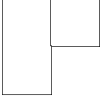

Best.-Nr. / Maße Beschreibung	PG 1	PG 2	Best.-Nr. / Maße Beschreibung	PG 1	PG 2
 83659 B 52,5 cm 77561 B 60,0 cm 77562 B 75,0 cm 77563 B 90,0 cm 1 Auszug 0,625 R, 1 Gerätenische mit Klappe 0,625 R T 48,7 cm Abdeckblatt und Gerätenischenrückwand inkl. Kabeldurchlass Lichte Innenmaße hinter Klappe: B 46,8, H 18,1, T 33,1/42,7 (bei B 52,5) cm B 54,3, H 18,1, T 33,1/42,7 (bei B 60) cm B 69,3, H 18,1, T 33,1/42,7 (bei B 75) cm B 84,3, H 17,3, T 33,1/42,7 (bei B 90) cm Preisgleich auch in Tiefe 39,1 cm = Bestellnummer mit T ergänzen. Gegen Aufpreis: 1 x 92396 ohne vormontierten Kabeldurchlass CD/DVD-Einteilung siehe Seite 100.	763,- 849,- 935,- 1026,-	793,- 883,- 973,- 1067,-	 77606 B 75,0 cm 77607 B 90,0 cm 2 Türen inkl. Akustikblende T 48,7 cm  77600 B 75,0 cm 77601 B 90,0 cm 2 Türen inkl. Akustikblende und akustikwirksamer Innenausstat- tung für die Subwooferunter- bringung, Rückwand mit Ausschnitt T 48,7 cm Lichte Maße für die Subwooferunterbringung: B 66,7, H 37,4, T 33,1/42,7 (bei B 75) cm B 81,7, H 37,4, T 33,1/42,7 (bei B 90) cm Preisgleich auch in Tiefe 39,1 cm = Bestellnummer mit T ergänzen.	987,- 1106,-	1024,- 1152,-
 77564 B 105,0 cm 77565 B 120,0 cm 77566 B 135,0 cm 1 Auszug 0,625 R, 1 Gerätenische mit Klappe 0,625 R T 48,7 cm Abdeckblatt und Gerätenischenrückwand inkl. Kabeldurchlass Lichte Innenmaße hinter Klappe: B 96,3, H 17,3, T 33,1/42,7 (bei B 105) cm B 112,3, H 17,3, T 33,1/42,7 (bei B 120) cm B 127,3, H 17,3, T 33,1/42,7 (bei B 135) cm Preisgleich auch in Tiefe 39,1 cm = Bestellnummer mit T ergänzen. Gegen Aufpreis: 1 x 92396 ohne vormontierten Kabeldurchlass CD/DVD-Einteilung siehe Seite 100.	1132,- 1220,- 1314,-	1177,- 1269,- 1366,-	 77590 B 105,0 cm 77591 B 120,0 cm 77592 B 135,0 cm 1 Auszug 0,75 R, 1 Soundbarfach mit Akustikblende inkl. Push to open und akustikwirksamer Innenausstattung T 48,7 cm  Abdeckblatt inkl. Kabeldurchlass, Rückwand inkl. Ausschnitt Lichte Maße hinter Akustikblende: B 99,3, H 11,9, T 33,1/42,7 (bei B 105) cm B 114,3, H 11,9, T 33,1/42,7 (bei B 120) cm B 129,3, H 11,9, T 33,1/42,7 (bei B 135) cm Preisgleich auch in Tiefe 39,1 cm = Bestellnummer mit T ergänzen. Gegen Aufpreis: 1 x 92396 ohne vormontierten Kabeldurchlass CD/DVD-Einteilung siehe Seite 100.	1493,- 1621,- 1752,-	1553,- 1686,- 1822,-
 77602 L B 45,0 cm 77603 R B 45,0 cm 77604 L B 60,0 cm 77605 R B 60,0 cm 1 Tür inkl. Akustikblende T 48,7 cm  77596 L B 45,0 cm 77597 R B 45,0 cm 77598 L B 60,0 cm 77599 R B 60,0 cm 1 Tür inkl. Akustikblende und akustikwirksamer Innenausstat- tung für die Subwooferunter- bringung, Rückwand mit Ausschnitt T 48,7 cm Lichte Maße für die Subwooferunterbringung: B 39,0, H 37,4, T 33,1/42,7 (bei B 45) cm B 54,0, H 37,4, T 33,1/42,7 (bei B 60) cm Preisgleich auch in Tiefe 39,1 cm = Bestellnummer mit T ergänzen.	674,- 674,- 763,- 763,-	702,- 702,- 793,- 793,-	 77593 B 105,0 cm 77594 B 120,0 cm 77595 B 135,0 cm 1 Klappe 0,75 R, 1 Soundbarfach mit Akustikblende inkl. Push to open und akustikwirksamer Innenausstattung T 48,7 cm  Abdeckblatt inkl. Kabeldurchlass, Rückwand inkl. Ausschnitt Lichte Maße hinter Akustikblende: B 99,3, H 11,9, T 33,1/42,7 (bei B 105) cm B 114,3, H 11,9, T 33,1/42,7 (bei B 120) cm B 129,3, H 11,9, T 33,1/42,7 (bei B 135) cm Lichte Maße hinter Klappe: B 97,3, H 23,6, T 33,1/42,7 (bei B 105) cm B 112,3, H 23,6, T 33,1/42,7 (bei B 120) cm B 127,3, H 23,6, T 33,1/42,7 (bei B 135) cm Preisgleich auch in Tiefe 39,1 cm = Bestellnummer mit T ergänzen. Gegen Aufpreis: 1 x 92396 ohne vormontierten Kabeldurchlass	1365,- 1484,- 1603,-	1423,- 1540,- 1666,-

Hängeelemente 1,25 R, Höhe 49,2 cm

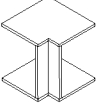
(inkl. Wandbefestigung, Abdeckblätter bis 270,0 cm durchgehend)

Hängeelemente 1,5 R, Höhe 58,0 cm

(inkl. Wandbefestigung, Abdeckblätter bis 270,0 cm durchgehend)

Best.-Nr. / Maße Beschreibung		PG 1	PG 2	Best.-Nr. / Maße Beschreibung		PG 1	PG 2
 	77588 Schenkel 77,1 x 77,1 cm 2 Türen T 39,1 cm	1129,-	1171,-	  Abb. L	66402 L B 45,0 cm 66403 R B 45,0 cm 1 Tür (gerundet), 1 Einlegeboden T 29,5/39,1 cm	544,- 544,-	567,- 567,-
	77589 Schenkel 86,7 x 86,7 cm wie vor T 48,7 cm	1260,-	1309,-		66404 L B 45,0 cm 66405 R B 45,0 cm wie vor T 39,1/48,7 cm	588,- 588,-	611,- 611,-
	93958 Schenkel 42,1 x 42,1 cm 2 Hänge-Eckabdeckblätter, 1 Eckleiste T 39,1 cm	427,-	441,-	  Abb. L	66406 L B 45,0 cm 66407 R B 45,0 cm 1 Tür, 1 Einlegeboden T 39,1 cm	434,- 434,-	453,- 453,-
	93959 Schenkel 51,7 x 51,7 cm wie vor T 48,7 cm	441,-	460,-		66408 L B 45,0 cm 66409 R B 45,0 cm wie vor T 48,7 cm	474,- 474,-	499,- 499,-
  Abb. L			  Abb. L	66410 L B 60,0 cm 66411 R B 60,0 cm 1 Tür (optisch geteilt), 1 Einlegeboden T 39,1 cm	523,- 523,-	541,- 541,-	
				66412 L B 60,0 cm 66413 R B 60,0 cm wie vor T 48,7 cm	569,- 569,-	590,- 590,-	









- Weiterbau nur in gleicher oder geringerer Tiefe möglich.

- Korpus bleibt 39,1 cm tief, Abdeckblatt steht nach hinten über.
 - Bei Einsatz als Abschlusselement wird die Seite nach hinten überstehend geliefert.

- Ecke nicht als Stauraum nutzbar.
 - einseitige Abdeckblathtiefenkürzung ohne Aufpreis
 - Eine Ausklingung von max. 32,1 / 41,7 cm ist möglich. (Brand-schutztechnische Auflagen müssen beachtet werden.)



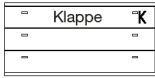
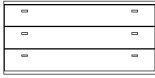







Hängeelemente 1,5 R, Höhe 58,0 cm

(inkl. Wandbefestigung, Abdeckblätter bis 270,0 cm durchgehend)

Best.-Nr. / Maße Beschreibung	PG 1	PG 2	Best.-Nr. / Maße Beschreibung	PG 1	PG 2
 <p>66430 B 75,0 cm 66431 B 90,0 cm</p> <p>2 Türen, 1 Einlegeboden</p> <p>T 39,1 cm</p>	628,- 719,-	656,- 744,-	 <p>85752 B 52,5 cm 66424 B 60,0 cm 66425 B 75,0 cm 66426 B 90,0 cm</p> <p>2 Schubkästen, 1 Geräteschleife mit Klappe</p> <p>T 48,7 cm</p>	859,- 900,- 982,- 1059,-	893,- 936,- 1021,- 1101,-
 <p>66432 B 75,0 cm 66433 B 90,0 cm</p> <p>wie vor</p> <p>T 48,7 cm</p>	677,- 772,-	705,- 802,-	 <p>Abdeckblatt und Geräteschleifenrückwand inkl. Kabeldurchlass</p> <p>Lichte Innenmaße hinter Klappe: B 46,8, H 13,7, T 33,1/42,7 (bei B 52,5) cm B 54,3, H 13,7, T 33,1/42,7 (bei B 60) cm B 69,3, H 13,7, T 33,1/42,7 (bei B 75) cm B 84,3, H 12,9, T 33,1/42,7 (bei B 90) cm</p> <p>Preisgleich auch in Tiefe 39,1 cm = Bestellnummer mit T ergänzen.</p> <p>Gegen Aufpreis: 1 x 92396 ohne vormontierten Kabeldurchlass</p>	0,-	0,-
 <p>66414 B 45,0 cm 85750 B 52,5 cm 66415 B 60,0 cm 66416 B 75,0 cm 66417 B 90,0 cm</p> <p>3 Schubkästen</p> <p>T 39,1 cm</p>	599,- 643,- 687,- 776,- 862,-	623,- 669,- 715,- 807,- 897,-			
 <p>66418 B 45,0 cm 85751 B 52,5 cm 66419 B 60,0 cm 66420 B 75,0 cm 66421 B 90,0 cm</p> <p>wie vor</p> <p>T 48,7 cm</p>	657,- 703,- 748,- 837,- 928,-	683,- 731,- 778,- 870,- 965,-			
			 <p>33990 B 105,0 cm 33991 B 120,0 cm 33992 B 135,0 cm</p> <p>2 Schubkästen, 1 Geräteschleife mit Klappe</p> <p>T 48,7 cm</p>	1209,- 1283,- 1379,-	1257,- 1335,- 1434,-
 <p>28021 B 105,0 cm 66422 B 120,0 cm 28022 B 135,0 cm</p> <p>3 Schubkästen</p> <p>T 39,1 cm</p>	943,- 1032,- 1123,-	981,- 1073,- 1167,-			
 <p>28023 B 105,0 cm 66423 B 120,0 cm 28024 B 135,0 cm</p> <p>wie vor</p> <p>T 48,7 cm</p>	1027,- 1123,- 1214,-	1068,- 1167,- 1262,-	<p>Abdeckblatt und Geräteschleifenrückwand inkl. Kabeldurchlass</p> <p>Lichte Innenmaße hinter Klappe: B 99,3, H 12,9, T 33,1/42,7 (bei B 105) cm B 114,3, H 12,9, T 33,1/42,7 (bei B 120) cm B 129,3, H 12,9, T 33,1/42,7 (bei B 135) cm</p> <p>Preisgleich auch in Tiefe 39,1 cm = Bestellnummer mit T ergänzen.</p> <p>Gegen Aufpreis: 1 x 92396 ohne vormontierten Kabeldurchlass</p>	0,-	0,-

Hängeelemente 1,5 R, Höhe 58,0 cm

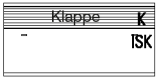
(inkl. Wandbefestigung, Abdeckblätter bis 270,0 cm durchgehend)

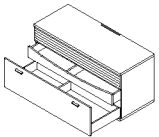







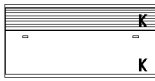

Best.-Nr. / Maße Beschreibung	PG 1	PG 2	Best.-Nr. / Maße Beschreibung	PG 1	PG 2
 28029 L B 45,0 cm 28030 R B 45,0 cm 28031 L B 60,0 cm 28032 R B 60,0 cm 1 Tür inkl. Akustikblende, 1 Einlegeboden T 48,7 cm	700,- 700,- 796,- 796,-	733,- 733,- 830,- 830,-	 28041 B 105,0 cm 28042 B 120,0 cm 28043 B 135,0 cm 2 Schubkästen, 1 Soundbarfach mit Akustikblende inkl. Push to open und akustikwirksamer Innenausstattung T 48,7 cm	1640,- 1776,- 1909,-	1706,- 1847,- 1985,-
  Abb. L 28033 L B 45,0 cm 28034 R B 45,0 cm 28035 L B 60,0 cm 28036 R B 60,0 cm 1 Tür inkl. Akustikblende und akustikwirksamer Innenausstat- tung für die Subwooferunter- bringung, Rückwand mit Ausschnitt T 48,7 cm	721,- 721,- 817,- 817,-	747,- 747,- 845,- 845,-	 Abdeckblatt inkl. Kabeldurchlass, Rückwand inkl. Ausschnitt Lichte Maße hinter Akustikblende: B 99,3, H 11,9, T 33,1/42,7 (bei B 105) cm B 114,3, H 11,9, T 33,1/42,7 (bei B 120) cm B 129,3, H 11,9, T 33,1/42,7 (bei B 135) cm Preisgleich auch in Tiefe 39,1 cm = Bestellnummer mit T ergänzen. Gegen Aufpreis: 1 x 92396 ohne vormontierten Kabeldurchlass	0,-	0,-
Lichte Maße für die Subwooferunterbringung: B 39,0, H 46,2, T 33,1/42,7 (bei B 45) cm B 54,0, H 46,2, T 33,1/42,7 (bei B 60) cm Preisgleich auch in Tiefe 39,1 cm = Bestellnummer mit T ergänzen.					
 28037 B 75,0 cm 28038 B 90,0 cm 2 Türen inkl. Akustikblende, 1 Einlegeboden T 48,7 cm	1033,- 1159,-	1071,- 1201,-	 28044 B 105,0 cm 28045 B 120,0 cm 28046 B 135,0 cm 1 Auszug 1 R inkl. 1 Innenschubkasten, 1 Soundbarfach mit Akustikblende inkl. Push to open und akustikwirksamer Innenausstattung T 48,7 cm Standardmäßig ist ein magma- farbene Innenschubkasten eingebaut.	1605,- 1738,- 1876,-	1666,- 1806,- 1950,-
  28039 B 75,0 cm 28040 B 90,0 cm 2 Türen inkl. Akustikblende und akustikwirksamer Innenausstat- tung für die Subwooferunter- bringung, Rückwand mit Ausschnitt T 48,7 cm	1073,- 1206,-	1120,- 1257,-	   Abdeckblatt inkl. Kabeldurchlass, Rückwand inkl. Ausschnitt Lichte Maße hinter Akustikblende: B 99,3, H 11,9, T 33,1/42,7 (bei B 105) cm B 114,3, H 11,9, T 33,1/42,7 (bei B 120) cm B 129,3, H 11,9, T 33,1/42,7 (bei B 135) cm Preisgleich auch in Tiefe 39,1 cm = Bestellnummer mit T ergänzen. Gegen Aufpreis: 1 x 92396 ohne vormontierten Kabeldurchlass CD/DVD-Einteilung siehe Seite 100.	0,-	0,-
Lichte Maße für die Subwooferunterbringung: B 66,7, H 46,2, T 33,1/42,7 (bei B 75) cm B 81,7, H 46,2, T 33,1/42,7 (bei B 90) cm Preisgleich auch in Tiefe 39,1 cm = Bestellnummer mit T ergänzen.					

Hängeelemente 1,5 R, Höhe 58,0 cm

(inkl. Wandbefestigung, Abdeckblätter bis 270,0 cm durchgehend)

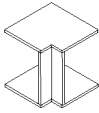
Hängeelemente 3 R, Höhe 110,8 cm

(inkl. Wandbefestigung, Abdeckblätter bis 270,0 cm durchgehend)

Best.-Nr. / Maße Beschreibung	PG 1	PG 2	Best.-Nr. / Maße Beschreibung	PG 1	PG 2
 <p>28047 B 105,0 cm 28048 B 120,0 cm 28049 B 135,0 cm</p> <p>1 Klappe 1 R, 1 Soundbarfach mit Akustikblende inkl Push to open und akustikwirksamer Innenausstattung</p> <p>T 48,7 cm</p> <p>Abdeckblatt inkl. Kabeldurchlass, Rückwand inkl. Ausschnitt</p> <p>Lichte Maße hinter Akustikblende: B 99,3, H 11,9, T 42,7 (bei B 105) cm B 114,3, H 11,9, T 42,7 (bei B 120) cm B 129,3, H 11,9, T 42,7 (bei B 135) cm</p> <p>Lichte Maße hinter Klappe: B 97,3, H 32,4, T 42,7 (bei B 105) cm B 112,3, H 32,4, T 42,7 (bei B 120) cm B 127,3, H 32,4, T 42,7 (bei B 135) cm</p> <p>Gegen Aufpreis: 1 x 92396 ohne vormontierten Kabeldurchlass</p>  <p>Klappe</p> 	1430,- 1556,- 1680,-	1488,- 1619,- 1745,-	  <p>Abb. L</p> <p>66099 L B 45,0 cm 66100 R B 45,0 cm</p> <p>1 Tür (gerundet), 2 Einlegeböden</p> <p>T 29,5/39,1 cm</p>	639,- 639,-	698,- 698,-
	0,-	0,-	  <p>Abb. L</p> <p>66101 L B 45,0 cm 66102 R B 45,0 cm</p> <p>1 Tür, 2 Einlegeböden</p> <p>T 39,1 cm</p>	534,- 534,-	586,- 586,-
 <p>93958 Schenkel 42,1 x 42,1 cm</p> <p>2 Hänge-Eckabdeckblätter, 1 Eckleiste</p> <p>T 39,1 cm</p>	427,-	441,-	 <p>66291 L B 60,0 cm 66292 R B 60,0 cm</p> <p>1 Tür (optisch geteilt), 2 Einlegeböden</p> <p>T 39,1 cm</p>	677,- 677,-	737,- 737,-
<p>– Ecke nicht als Stauraum nutzbar. – einseitige Abdeck- blatttiefenkürzung ohne Aufpreis – Eine Ausklin- kung von max. 32,1 / 41,7 cm ist möglich. (Brand- schutztechnische Auflagen müssen beachtet werden.)</p> <p>93959 Schenkel 51,7 x 51,7 cm</p> <p>wie vor</p> <p>T 48,7 cm</p>	441,-	460,-	 <p>Abb. L</p>  <p>66103 B 75,0 cm 66104 B 90,0 cm</p> <p>2 Türen, 2 Einlegeböden</p> <p>T 39,1 cm</p>	751,- 840,-	821,- 915,-

Hängeelemente 3 R, Höhe 110,8 cm

(inkl. Wandbefestigung, Abdeckblätter bis 270,0 cm durchgehend)







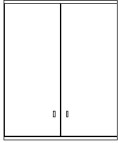
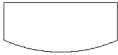
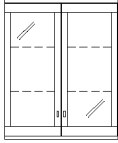

	Best.-Nr. / Maße Beschreibung	PG 1	PG 2		Best.-Nr. / Maße Beschreibung	PG 1	PG 2
 	66105 B 90,0 cm 2 Türen (gerundet), 2 Einlegeböden T 29,5/39,1 cm	1050,-	1143,-	 	66117 B 90,0 cm 2 Rahmen-Glastüren (gerundet), 2 Glaseinlegeböden T 29,5/39,1 cm	1101,-	1197,-
 	66109 L B 37,5 cm 66110 R B 37,5 cm 66111 L B 45,0 cm 66112 R B 45,0 cm 1 Rahmen-Glastür (gerundet), 2 Glaseinlegeböden T 29,5/39,1 cm	630,- 630,- 698,- 698,-	688,- 688,- 763,- 763,-	 	66107 (Abb.) B 90,0 cm 66108 (gespiegelt) B 90,0 cm 1 Tür (gerundet), 1 Tür, 4 Einlegeböden T 29,5/39,1 cm	1106,- 1106,-	1199,- 1199,-
 	66113 L B 45,0 cm 66114 R B 45,0 cm 89222 L B 52,5 cm 89223 R B 52,5 cm 66295 L B 60,0 cm 66296 R B 60,0 cm 1 Rahmen-Glastür, 2 Glaseinlegeböden T 39,1 cm	646,- 646,- 688,- 688,- 730,- 730,-	712,- 712,- 716,- 716,- 793,- 793,-	 	66119 (Abb.) B 90,0 cm 66120 (gespiegelt) B 90,0 cm 1 Rahmen-Glastür (gerundet), 2 Glaseinlegeböden, 1 Tür, 2 Einlegeböden T 29,5/39,1 cm	1190,- 1190,-	1297,- 1297,-
 	66115 B 75,0 cm 66116 B 90,0 cm 2 Rahmen-Glastüren, 2 Glaseinlegeböden T 39,1 cm	900,- 919,-	984,- 1003,-	 	66121 (Abb.) B 90,0 cm 66122 (gespiegelt) B 90,0 cm 1 Tür (gerundet), 2 Einlegeböden, 1 Rahmen-Glastür, 2 Glaseinlegeböden T 29,5/39,1 cm	1241,- 1241,-	1353,- 1353,-

Abb. L

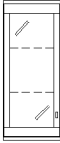
Gegen Aufpreis:
Beleuchtung siehe Seiten 102-104.
Spiegelrückwand siehe Seite 99.

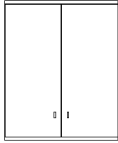
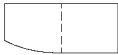
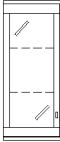
Abb. L

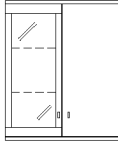
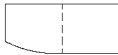
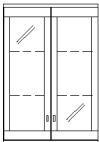
Gegen Aufpreis:
Beleuchtung siehe Seiten 102-104.
Spiegelrückwand siehe Seite 99.

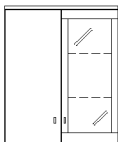
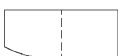
Gegen Aufpreis:
Beleuchtung siehe Seiten 102-104.
Spiegelrückwand siehe Seite 99.









Gegen Aufpreis:
Beleuchtung siehe Seiten 102-104.
Spiegelrückwand siehe Seite 99.

Gegen Aufpreis:
Beleuchtung siehe Seiten 102-104.
Spiegelrückwand siehe Seite 99.

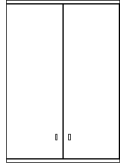
Gegen Aufpreis:
Beleuchtung siehe Seiten 102-104.
Spiegelrückwand siehe Seite 99.



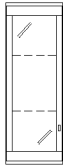







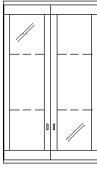

Hängeelemente 3,5 R, Höhe 128,4 cm

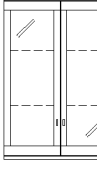
(inkl. Wandbefestigung, Abdeckblätter bis 270,0 cm durchgehend)

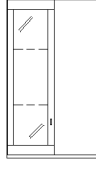
Best.-Nr. / Maße Beschreibung		PG 1	PG 2	Best.-Nr. / Maße Beschreibung		PG 1	PG 2
  Abb. L	1766 L B 45,0 cm 1767 R B 45,0 cm 1 Tür (gerundet), 2 Einlegeböden T 29,5/39,1 cm	674,- 674,-	735,- 735,-	  Abb. L	4819 B 90,0 cm 2 Türen (gerundet), 2 Einlegeböden T 29,5/39,1 cm	1108,-	1201,-
	4815 L B 45,0 cm 4816 R B 45,0 cm 1 Tür, 2 Einlegeböden T 39,1 cm	567,- 567,-	614,- 614,-		4813 (Abb.) B 90,0 cm 4814 (gespiegelt) B 90,0 cm 1 Tür (gerundet), 1 Tür, 4 Einlegeböden T 29,5/39,1 cm	1162,- 1162,-	1267,- 1267,-
  Abb. L	66293 L B 60,0 cm 66294 R B 60,0 cm 1 Tür (optisch geteilt), 2 Einlegeböden T 39,1 cm	735,- 735,-	802,- 802,-	  Abb. L Gegen Aufpreis: Beleuchtung siehe Seiten 102-104. Spiegelrückwand siehe Seite 99.	4808 L B 37,5 cm 4809 R B 37,5 cm 4810 L B 45,0 cm 4811 R B 45,0 cm 1 Rahmen-Glastür (gerundet), 2 Glaseinlegeböden T 29,5/39,1 cm	665,- 665,- 735,- 735,-	726,- 726,- 802,- 802,-
	4817 B 75,0 cm 4818 B 90,0 cm 2 Türen, 2 Einlegeböden T 39,1 cm	793,- 886,-	868,- 963,-		1768 L B 45,0 cm 1769 R B 45,0 cm 89224 L B 52,5 cm 89225 R B 52,5 cm 66129 L B 60,0 cm 66130 R B 60,0 cm 1 Tür mit Glasfüllung, 2 Glaseinlegeböden T 39,1 cm	686,- 686,- 729,- 729,- 772,- 772,-	747,- 747,- 758,- 758,- 840,- 840,-

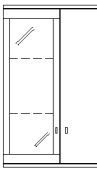

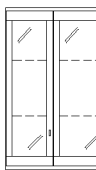





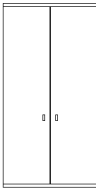

Hängeelemente 3,5 R, Höhe 128,4 cm

(inkl. Wandbefestigung, Abdeckblätter bis 270,0 cm durchgehend)

	Best.-Nr. / Maße Beschreibung	PG 1	PG 2		Best.-Nr. / Maße Beschreibung	PG 1	PG 2
 	4812 B 75,0 cm 1647 B 90,0 cm 2 Rahmen-Glastüren, 2 Glaseinlegeböden T 39,1 cm Gegen Aufpreis: Beleuchtung siehe Seiten 102-104. Spiegelrückwand siehe Seite 99.	947,- 968,-	1036,- 1054,-	 	1762 (Abb.) B 90,0 cm 1763 (gespiegelt) B 90,0 cm 1 Tür (gerundet), 2 Einlegeböden, 1 Rahmen-Glastür, 2 Glaseinlegeböden T 29,5/39,1 cm Gegen Aufpreis: Beleuchtung siehe Seiten 102-104. Spiegelrückwand siehe Seite 99.	1306,- 1306,-	1425,- 1425,-
 	4829 B 90,0 cm 2 Rahmen-Glastüren (gerundet), 2 Glaseinlegeböden T 29,5/39,1 cm Gegen Aufpreis: Beleuchtung siehe Seiten 102-104. Spiegelrückwand siehe Seite 99.	1159,-	1264,-	 	1648 B 120,0 cm 1 Tür, 2 Einlegeböden, 2 Rahmen-Glastüren (gerundet), 4 Glaseinlegeböden T 29,5/39,1 cm Gegen Aufpreis: Beleuchtung siehe Seiten 102-104. Spiegelrückwand siehe Seite 99.	1502,-	1635,-
 	4820 (Abb.) B 90,0 cm 4821 (gespiegelt) B 90,0 cm 1 Rahmen-Glastür (gerundet), 2 Glaseinlegeböden, 1 Tür, 2 Einlegeböden T 29,5/39,1 cm Gegen Aufpreis: Beleuchtung siehe Seiten 102-104. Spiegelrückwand siehe Seite 99.	1250,- 1250,-	1360,- 1360,-	 	4822 B 120,0 cm 2 Rahmen-Glastüren (gerundet), 1 Rahmen-Glastür, 6 Glaseinlegeböden T 29,5/39,1 cm Gegen Aufpreis: Beleuchtung siehe Seiten 102-104. Spiegelrückwand siehe Seite 99.	1666,-	1822,-

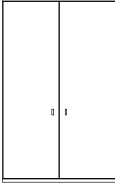
Hängeelemente 4 R, Höhe 146,0 cm

(inkl. Wandbefestigung, Abdeckblätter bis 270,0 cm durchgehend)

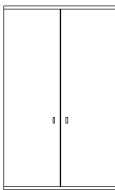
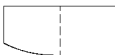
Best.-Nr. / Maße Beschreibung		PG 1	PG 2	Best.-Nr. / Maße Beschreibung		PG 1	PG 2
 	66153 L B 45,0 cm 66154 R B 45,0 cm 1 Tür (gerundet), 3 Einlegeböden T 29,5/39,1 cm	751,- 751,-	819,- 819,-	 	66301 B 75,0 cm 66302 B 90,0 cm 2 Türen, 3 Einlegeböden T 39,1 cm	866,- 947,-	938,- 1036,-
 	66297 L B 45,0 cm 66298 R B 45,0 cm 1 Tür, 3 Einlegeböden T 39,1 cm	625,- 625,-	679,- 679,-	 	66303 B 90,0 cm 2 Türen (gerundet), 3 Einlegeböden T 29,5/39,1 cm	1227,-	1339,-
 	66299 L B 60,0 cm 66300 R B 60,0 cm 1 Tür (optisch geteilt), 3 Einlegeböden T 39,1 cm	793,- 793,-	868,- 868,-	 	66304 (Abb.) B 90,0 cm 66305 (gespiegelt) B 90,0 cm 1 Tür (gerundet), 1 Tür, 6 Einlegeböden T 29,5/39,1 cm	1292,- 1292,-	1409,- 1409,-

Hängeelemente 4 R, Höhe 146,0 cm

(inkl. Wandbefestigung, Abdeckblätter bis 270,0 cm durchgehend)

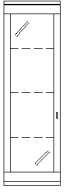
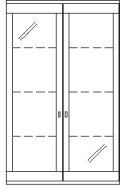
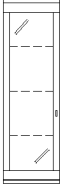
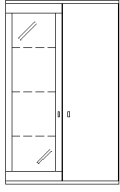
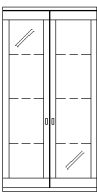
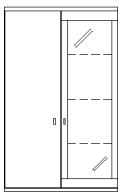
Best.-Nr. / Maße Beschreibung	PG 1	PG 2	Best.-Nr. / Maße Beschreibung	PG 1	PG 2
 <p>66308 L B 37,5 cm 66309 R B 37,5 cm 66306 L B 45,0 cm 66307 R B 45,0 cm</p> <p>1 Rahmen-Glastür (gerundet), 3 Glaseinlegeböden T 29,5/39,1 cm</p>	723,- 723,- 802,- 802,-	789,- 789,- 875,- 875,-	 <p>66314 B 90,0 cm (Abb.)</p> <p>2 Rahmen-Glastüren (gerundet), 3 Glaseinlegeböden T 29,5/39,1 cm</p>	1330,-	1451,-
<p>Abb. L</p> <p>Gegen Aufpreis: Beleuchtung siehe Seiten 102-104. Spiegelrückwand siehe Seite 99.</p>			<p>Gegen Aufpreis: Beleuchtung siehe Seiten 102-104. Spiegelrückwand siehe Seite 99.</p>		
 <p>66155 L B 45,0 cm 66156 R B 45,0 cm 89226 L B 52,5 cm 89227 R B 52,5 cm 66327 L B 60,0 cm 66328 R B 60,0 cm</p> <p>1 Rahmen-Glastür, 3 Glaseinlegeböden T 39,1 cm</p>	756,- 756,- 798,- 798,- 840,- 840,-	824,- 824,- 830,- 830,- 915,- 915,-	 <p>66315 (Abb.) B 90,0 cm 66316 (gespiegelt) B 90,0 cm</p> <p>1 Rahmen-Glastür (gerundet), 3 Glaseinlegeböden, 1 Tür, 3 Einlegeböden T 29,5/39,1 cm</p>	1355,- 1355,-	1477,- 1477,-
<p>Abb. L</p> <p>Gegen Aufpreis: Beleuchtung siehe Seiten 102-104. Spiegelrückwand siehe Seite 99.</p>			<p>Gegen Aufpreis: Beleuchtung siehe Seiten 102-104. Spiegelrückwand siehe Seite 99.</p>		
 <p>66312 B 75,0 cm 66313 B 90,0 cm</p> <p>2 Rahmen-Glastüren, 3 Glaseinlegeböden T 39,1 cm</p>	1033,- 1120,-	1127,- 1218,-	 <p>66317 (Abb.) B 90,0 cm 66318 (gespiegelt) B 90,0 cm</p> <p>1 Tür (gerundet), 3 Einlegeböden, 1 Rahmen-Glastür, 3 Glaseinlegeböden T 29,5/39,1 cm</p>	1428,- 1428,-	1558,- 1558,-
<p>Gegen Aufpreis: Beleuchtung siehe Seiten 102-104. Spiegelrückwand siehe Seite 99.</p>			<p>Gegen Aufpreis: Beleuchtung siehe Seiten 102-104. Spiegelrückwand siehe Seite 99.</p>		

Zwischenbaukombinationen

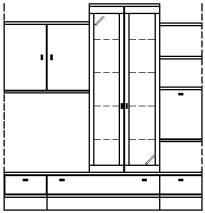
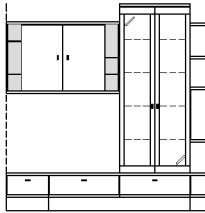
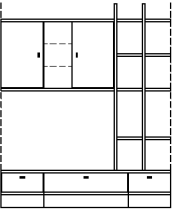
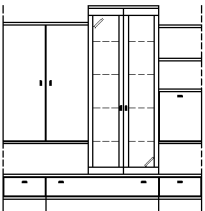
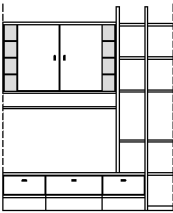
Best.-Nr. / Maße Beschreibung	PG 1	PG 2	Best.-Nr. / Maße Beschreibung	PG 1	PG 2
 <p>1641 (Abb.) 1642 (gespiegelt)</p> <p>bestehend aus: 1 x 1643, 1 x 66008A, 1 x 1644, 1 x 1650 B 210,0, H 218,3, T 58,0 cm</p>  <p>1737 (Abb.) 1738 (gespiegelt)</p> <p>bestehend aus: 1 x 1736, 1 x 66008A, 1 x 1644, 1 x 1651 B 240,0, H 218,3, T 58,0 cm</p>	2888,- 2888,-	3003,- 3003,-	 <p>66131 (Abb.) 66132 (gespiegelt)</p> <p>bestehend aus: 1 Zwischenbauelement mit 2 Türen, 2 Einlegeböden, 1 offenes Fach mit 2 Glasböden, 3 Unterteile, 2 Wangen, 8 Zwischenbauböden</p>  <p>1704 (Abb.) 1705 (gespiegelt)</p> <p>bestehend aus: 1 x 1703, 1 x 66008A, 1 x 1644, 1 x 1650 B 210,0, H 218,3, T 58,0 cm</p>	2544,- 2544,-	2646,- 2646,-
<p>Gegen Aufpreis: 1 x 8943 2er Set LED-Strahler 1 x 8945 4er Set LED-Strahler 1 x 1698 4er Set LED-Glaskantenbel. (Point) B 75 cm 1 x 92472 Indirekte LED-Korpusbeleuchtung 5 R 1 x 1670 Spiegelrückwand 5 R / B 75 cm 1 x 91157 Barfacheinteilung siehe Seite 97.</p>	166,- 226,- 553,- 492,- 219,- 280,-	166,- 226,- 553,- 492,- 219,- 280,-	<p>Gegen Aufpreis: 1 x 8943 2er Set LED-Strahler 1 x 8945 4er Set LED-Strahler 1 x 1698 4er Set LED-Glaskantenbel. (Point) B 75 cm 1 x 92472 Indirekte LED-Korpusbeleuchtung 5 R 1 x 1740 LED-CD-Regalbeleuchtung 1 x 1670 Spiegelrückwand 5 R / B 75 cm 1 x 91157 Barfacheinteilung siehe Seite 97.</p>	166,- 226,- 553,- 492,- 166,- 219,- 280,-	166,- 226,- 553,- 492,- 166,- 219,- 280,-
 <p>4823 (Abb.) 4824 (gespiegelt)</p> <p>bestehend aus: 1 x 4744, 1 x 1736, 2 x 1652, 9 x 1778, 1 x 1741, 1 x 1777 B 180,0, H 215,7, T 58,0 cm</p>	2589,- 2589,-	2692,- 2692,-	<p>Gegen Aufpreis: 1 x 8944 3er Set LED-Strahler 1 x 1740 LED-CD-Regalbeleuchtung 1 x 1754 Höhenversteller</p>	198,- 166,- 40,-	198,- 166,- 40,-

Hängespiegel eckig (mit Abschlussleisten)
2 R, Höhe 75,6 cm

Best.-Nr. / Maße Beschreibung	PG 1	PG 2
 89228 B 52,5 cm	290,-	302,-
66434 B 60,0 cm	313,-	324,-
66435 B 75,0 cm	357,-	373,-
66436 B 90,0 cm	404,-	422,-
66437 B 105,0 cm	446,-	464,-
66438 B 120,0 cm	492,-	511,-
66439 B 135,0 cm	534,-	555,-
66440 B 150,0 cm	576,-	600,-
66441 B 165,0 cm	621,-	644,-
66442 B 180,0 cm	667,-	693,-
66443 B 195,0 cm	712,-	737,-
66444 B 210,0 cm	754,-	779,-
66445 B 225,0 cm	793,-	828,-
66446 B 240,0 cm	838,-	872,-
T 4,8 cm		

Hängespiegel eckig (randlos)
2,5 R, Höhe 88,0 cm

Best.-Nr. / Maße Beschreibung	PG 1	PG 2
 85445 B 52,5 cm	273,-	273,-
85371 B 60,0 cm	294,-	294,-
85372 B 75,0 cm	331,-	331,-
85373 B 90,0 cm	376,-	376,-
85374 B 105,0 cm	418,-	418,-
85375 B 120,0 cm	460,-	460,-
85376 B 135,0 cm	499,-	499,-
85377 B 150,0 cm	541,-	541,-
85378 B 165,0 cm	581,-	581,-
85379 B 180,0 cm	625,-	625,-
85380 B 195,0 cm	665,-	665,-
85381 B 210,0 cm	705,-	705,-
85382 B 225,0 cm	747,-	747,-
85383 B 240,0 cm	789,-	789,-
T 2,5 cm		

Hängespiegel eckig (mit Abschlussleisten)
2,5 R, Höhe 93,2 cm

Best.-Nr. / Maße Beschreibung	PG 1	PG 2
 89229 B 52,5 cm	320,-	333,-
66447 B 60,0 cm	343,-	357,-
66448 B 75,0 cm	390,-	406,-
66449 B 90,0 cm	436,-	455,-
66450 B 105,0 cm	481,-	502,-
66451 B 120,0 cm	530,-	551,-
66452 B 135,0 cm	576,-	597,-
66453 B 150,0 cm	621,-	644,-
66454 B 165,0 cm	670,-	695,-
66455 B 180,0 cm	714,-	742,-
66456 B 195,0 cm	761,-	791,-
66457 B 210,0 cm	805,-	838,-
66458 B 225,0 cm	851,-	889,-
66459 B 240,0 cm	898,-	933,-
T 4,8 cm		

Beleuchtung Hängespiegel eckig (randlos)
2,5 R, Höhe 88,0 cm

Best.-Nr. / Maße Beschreibung	PG 1	PG 2
 94193 B 52,5 cm, ~19 Watt	226,-	226,-
94165 B 60,0 cm, ~20 Watt	231,-	231,-
94166 B 75,0 cm, ~22 Watt	243,-	243,-
94167 B 90,0 cm, ~24 Watt	259,-	259,-
94168 B 105,0 cm, ~27 Watt	271,-	271,-
94169 B 120,0 cm, ~29 Watt	287,-	287,-
94170 B 135,0 cm, ~31 Watt	299,-	299,-
94171 B 150,0 cm, ~33 Watt	313,-	313,-
94172 B 165,0 cm, ~35 Watt	327,-	327,-
94173 B 180,0 cm, ~37 Watt	341,-	341,-
94174 B 195,0 cm, ~40 Watt	355,-	355,-
94175 B 210,0 cm, ~42 Watt	369,-	369,-
94176 B 225,0 cm, ~44 Watt	380,-	380,-
94177 B 240,0 cm, ~46 Watt	397,-	397,-
Die Leuchte wird mit einem Leuchtmittel der Energieklasse F geliefert. Weitere Informationen siehe Zusatzliste „Zubehör im Detail“.		
inkl. Vorschaltgerät, Zuleitung und Fußschalter		

Hängespiegel eckig (randlos)
2 R, Höhe 70,4 cm

Best.-Nr. / Maße Beschreibung	PG 1	PG 2
 85444 B 52,5 cm	245,-	245,-
85358 B 60,0 cm	266,-	266,-
85359 B 75,0 cm	306,-	306,-
85360 B 90,0 cm	343,-	343,-
85361 B 105,0 cm	380,-	380,-
85362 B 120,0 cm	422,-	422,-
85363 B 135,0 cm	460,-	460,-
85364 B 150,0 cm	497,-	497,-
85365 B 165,0 cm	534,-	534,-
85366 B 180,0 cm	574,-	574,-
85367 B 195,0 cm	611,-	611,-
85368 B 210,0 cm	651,-	651,-
85369 B 225,0 cm	691,-	691,-
85370 B 240,0 cm	728,-	728,-
T 2,5 cm		

Hängespiegel rund (randlos)

Best.-Nr. / Maße Beschreibung	PG 1	PG 2
 88030 Ø 75,0 cm	313,-	313,-
83280 Ø 90,0 cm	366,-	366,-
88029 Ø 105,0 cm	480,-	480,-
T 2,5 cm		
Gegen Aufpreis: 1 x 94369 LED-Bel. Ø 75,0 cm ~18 Watt	162,-	162,-
1 x 93829 LED-Bel. Ø 90,0 cm ~20 Watt	175,-	175,-
1 x 94368 LED-Bel. Ø 105,0 cm ~23 Watt	213,-	213,-
Die Leuchte wird mit einem Leuchtmittel der Energieklasse F geliefert. Weitere Informationen siehe Zusatzliste „Zubehör im Detail“.		
inkl. Vorschaltgerät, Zuleitung und Fußschalter		

Beleuchtung Hängespiegel eckig (randlos)
2 R, Höhe 70,4 cm

Best.-Nr. / Maße Beschreibung	PG 1	PG 2
 94192 B 52,5 cm, ~17 Watt	208,-	208,-
94152 B 60,0 cm, ~18 Watt	212,-	212,-
94153 B 75,0 cm, ~20 Watt	226,-	226,-
94154 B 90,0 cm, ~22 Watt	236,-	236,-
94155 B 105,0 cm, ~24 Watt	245,-	245,-
94156 B 120,0 cm, ~26 Watt	259,-	259,-
94157 B 135,0 cm, ~28 Watt	268,-	268,-
94158 B 150,0 cm, ~31 Watt	280,-	280,-
94159 B 165,0 cm, ~33 Watt	292,-	292,-
94160 B 180,0 cm, ~35 Watt	301,-	301,-
94161 B 195,0 cm, ~37 Watt	313,-	313,-
94162 B 210,0 cm, ~39 Watt	324,-	324,-
94163 B 225,0 cm, ~41 Watt	336,-	336,-
94164 B 240,0 cm, ~44 Watt	345,-	345,-
Die Leuchte wird mit einem Leuchtmittel der Energieklasse F geliefert. Weitere Informationen siehe Zusatzliste „Zubehör im Detail“.		
inkl. Vorschaltgerät, Zuleitung und Fußschalter		

Wandborde mit Paneelrückwand

(inkl. Wandbefestigung)

	Best.-Nr. / Maße Beschreibung	PG 1	PG 2	
	8916 B 60,0 cm	156,-	163,-	
	8917 B 75,0 cm	194,-	201,-	
	8918 B 90,0 cm	226,-	233,-	
	8919 B 105,0 cm	259,-	268,-	
	8920 B 120,0 cm	289,-	301,-	
	8921 B 135,0 cm	315,-	327,-	
	8922 B 150,0 cm	343,-	359,-	
	8923 B 165,0 cm	373,-	385,-	
	8924 B 180,0 cm	397,-	413,-	
	8925 B 195,0 cm	422,-	434,-	
	8926 B 210,0 cm	436,-	457,-	
	8927 B 225,0 cm	457,-	474,-	
	8928 B 240,0 cm	474,-	495,-	
	Achtung Einbau von Strahlern nicht möglich. Bitte nur nebenstehende Beleuchtung verwenden. Sondermaße nicht möglich.			
	H 17,0 cm, Gesamttiefe 19,7 cm, Bodentiefe 16,8 cm			

Metallwandborde

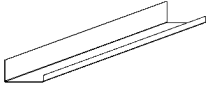
	Best.-Nr. / Maße Beschreibung	PG 1	PG 2
	14920 B 30,0 cm	129,-	129,-
	14921 B 45,0 cm	145,-	145,-
	14922 B 60,0 cm	160,-	160,-
	14923 B 75,0 cm	176,-	176,-
	14924 B 90,0 cm	192,-	192,-
	14925 B 105,0 cm	221,-	221,-
	14926 B 120,0 cm	245,-	245,-
	14927 B 135,0 cm	270,-	270,-
	14928 B 150,0 cm	294,-	294,-
	Preisgleich in allen lieferbaren Lackausführungen möglich.		
H 8,8 (hinten) / 2,8 (vorne), Gesamttiefe 16,0, Nutztiefe 15,5 cm			
nicht möglich: - Beleuchtung - Sondermaße			

LED-Beleuchtung für Wandborde mit Paneelrückwand

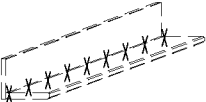
	Best.-Nr. / Maße Beschreibung	PG 1	PG 2
	8929 B 60,0 cm, ~3 Watt	128,-	128,-
	8930 B 75,0 cm, ~4 Watt	142,-	142,-
	8931 B 90,0 cm, ~6 Watt	147,-	147,-
	8932 B 105,0 cm, ~5 Watt	156,-	156,-
	8933 B 120,0 cm, ~6 Watt	252,-	252,-
	8934 B 135,0 cm, ~7 Watt	257,-	257,-
	8935 B 150,0 cm, ~8 Watt	266,-	266,-
	8936 B 165,0 cm, ~9 Watt	273,-	273,-
	8937 B 180,0 cm, ~11 Watt	355,-	355,-
	8938 B 195,0 cm, ~10 Watt	364,-	364,-
	8939 B 210,0 cm, ~11 Watt	373,-	373,-
	8940 B 225,0 cm, ~12 Watt	378,-	378,-
	8941 B 240,0 cm, ~13 Watt	387,-	387,-
Achtung sichtbare Kabelführung bei Wandborden, die nicht an ein Korpusselement anschließen			
Die Leuchte wird mit einem Leuchtmittel der Energieklasse F geliefert.			
Weitere Informationen zum Leuchtmittel siehe Zusatzliste „Zubehör im Detail“.			
Die Tiefe des Wandbordes erhöht sich durch den Einbau der LED-Beleuchtung um 1,5 cm.			

Wandmontageplatte für Metallwandborde

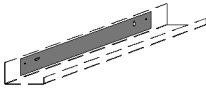
	Best.-Nr. / Maße Beschreibung	PG 1	PG 2
	94849 für B 30,0 cm	22,-	22,-
	94850 für B 45,0 cm	27,-	27,-
	94851 für B 60,0 cm	31,-	31,-
	94852 für B 75,0 cm	36,-	36,-
	94853 für B 90,0 cm	40,-	40,-
	94854 für B 105,0 cm	45,-	45,-
	94855 für B 120,0 cm	49,-	49,-
	94856 für B 135,0 cm	53,-	53,-
	94857 für B 150,0 cm	58,-	58,-
	für die vereinfachte Wandmontage		
- Empfohlen bei Beton oder Mauerwerk - Das Metallwandbord kann nachträglich ausgerichtet werden			

Wandborde

(inkl. Wandbefestigung)

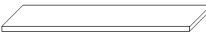
	Best.-Nr. / Maße Beschreibung	PG 1	PG 2
	8086 B 60,0 cm	82,-	86,-
	8087 B 75,0 cm	98,-	103,-
	8088 B 90,0 cm	114,-	121,-
	8089 B 105,0 cm	135,-	140,-
	8090 B 120,0 cm	152,-	156,-
	8091 B 135,0 cm	166,-	173,-
	8092 B 150,0 cm	180,-	194,-
	8093 B 165,0 cm	201,-	208,-
	8094 B 180,0 cm	219,-	229,-
	8095 B 195,0 cm	233,-	252,-
	8096 B 210,0 cm	257,-	266,-
	8097 B 225,0 cm	271,-	285,-
	8098 B 240,0 cm	289,-	301,-
	94113 B min. 45,0 max. 240,0 cm (Preis pro angefangene 10,0 cm)	12,-	12,-
	T 20,3, St. 2,6 cm		
Gegen Aufpreis: LED-Strahler siehe Seite 102.			

Magnetischer Buchhalter für Metallwandborde

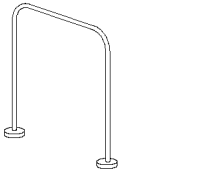
	Best.-Nr. / Maße Beschreibung	PG 1	PG 2
	94846 2er Set	76,-	76,-
	Ausführung Schwarz matt Haltekraft 8,0 kg		
	H 13,0, T 12,3, Ø Buchhalter 0,8, Ø Magnet 3,1 cm		



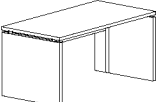
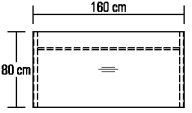
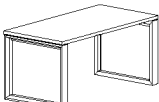
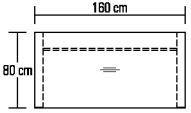
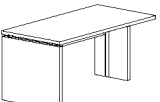
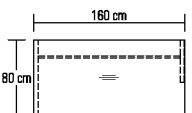
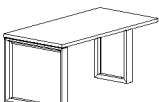
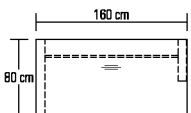
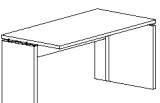
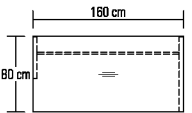
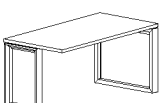
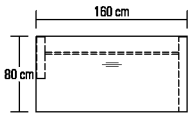

Arbeitsplatz

Schreibtische mit Holzwangen

Schreibtische mit Rahmengestell

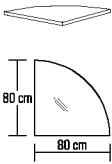
Best.-Nr. / Maße Beschreibung		PG 1	PG 2	Best.-Nr. / Maße Beschreibung		PG 1	PG 2
 	91518 120,0 x 80,0 cm 91520 160,0 x 80,0 cm 91521 180,0 x 80,0 cm 91522 200,0 x 80,0 cm	1148,- 1285,- 1353,- 1418,-	1194,- 1337,- 1409,- 1474,-	 	91426 120,0 x 80,0 cm 91428 160,0 x 80,0 cm * 91429 180,0 x 80,0 cm * 91430 200,0 x 80,0 cm *	1351,- 1486,- 1556,- 1624,-	1404,- 1542,- 1619,- 1687,-
	Einzelschreibtisch mit Rückwand und Kabelbodenführung L/R H 75,0 cm Gegen Aufpreis: 1 x 91322 Linoleum-Einlage 359,- 1 x 91326 Materialauszug 238,- 1 x 91330 Kabeldurchlass Metall 49,- Kabelwanne siehe rechts 49,-		Einzelschreibtisch mit Traverse und zwei langen Seitenteilen H 75,0 cm Gegen Aufpreis: 1 x 91322 Linoleum-Einlage 359,- 1 x 91326 Materialauszug 238,- 1 x 91330 Kabeldurchlass Metall 49,- Kabelwanne siehe rechts 49,-				
  links anstellbar	91554 120,0 x 80,0 cm 91556 160,0 x 80,0 cm 91557 180,0 x 80,0 cm 91558 200,0 x 80,0 cm	1045,- 1178,- 1246,- 1311,-	1089,- 1222,- 1297,- 1365,-	  links anstellbar	91482 120,0 x 80,0 cm 91484 160,0 x 80,0 cm 91485 180,0 x 80,0 cm 91486 200,0 x 80,0 cm	1239,- 1367,- 1432,- 1502,-	1288,- 1423,- 1491,- 1563,-
	Verkettungstisch mit Rückwand und Kabelbodenführung L/R Eine lange Wange links und eine kurze Wange rechts H 75,0 cm Gegen Aufpreis: 1 x 91322 Linoleum-Einlage 359,- 1 x 91326 Materialauszug 238,- 1 x 91330 Kabeldurchlass Metall 49,- Kabelwanne siehe rechts 49,-		Verkettungstisch mit Traverse Ein langes Seitenteil links und ein kurzes Seitenteil rechts H 75,0 cm Gegen Aufpreis: 1 x 91322 Linoleum-Einlage 359,- 1 x 91326 Materialauszug 238,- 1 x 91330 Kabeldurchlass Metall 49,- Kabelwanne siehe rechts 49,-				
  rechts anstellbar	91561 120,0 x 80,0 cm 91563 160,0 x 80,0 cm 91564 180,0 x 80,0 cm 91565 200,0 x 80,0 cm	1045,- 1178,- 1246,- 1311,-	1089,- 1222,- 1297,- 1365,-	  rechts anstellbar	91464 120,0 x 80,0 cm 91466 160,0 x 80,0 cm 91467 180,0 x 80,0 cm 91468 200,0 x 80,0 cm	1239,- 1367,- 1432,- 1502,-	1288,- 1423,- 1491,- 1563,-
	Verkettungstisch mit Rückwand und Kabelbodenführung L/R Eine kurze Wange links und eine lange Wange rechts H 75,0 cm Gegen Aufpreis: 1 x 91322 Linoleum-Einlage 359,- 1 x 91326 Materialauszug 238,- 1 x 91330 Kabeldurchlass Metall 49,- Kabelwanne siehe rechts 49,-		Verkettungstisch mit Traverse Ein kurzes Seitenteil links und ein langes Seitenteil rechts H 75,0 cm Gegen Aufpreis: 1 x 91322 Linoleum-Einlage 359,- 1 x 91326 Materialauszug 238,- 1 x 91330 Kabeldurchlass Metall 49,- Kabelwanne siehe rechts 49,-				

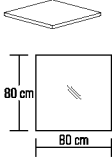
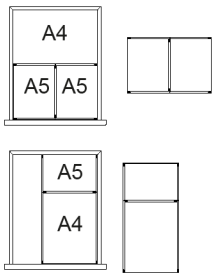
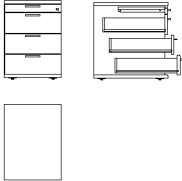
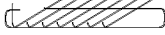
Arbeitsplatz

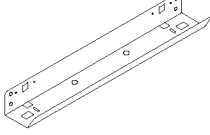
	Best.-Nr. / Maße Beschreibung	PG 1	PG 2		Best.-Nr. / Maße Beschreibung	PG 1	PG 2
	<p>Verkettungsplatte 90° zur Montage zwischen 2 Verkettungstischen</p> <p>91568 Schenkelmaß: 80,0 x 80,0 cm</p> <p>links und rechts verwendbar</p> <p>Gegen Aufpreis: 1 x 91330 Kabeldurchlass Metall</p>	462,-	476,-		<p>91330 Kabeldurchlass Metall Ø 6,0 cm</p> <p>Chrom glänzend (Standard) Edelstahlfarbig (auf Wunsch)</p>	49,-	49,-
	<p>Verkettungsplatte 90° zur Montage zwischen 2 Verkettungstischen</p> <p>92672 Schenkelmaß: 80,0 x 80,0 cm</p> <p>links und rechts verwendbar</p> <p>Gegen Aufpreis: 1 x 91330 Kabeldurchlass Metall</p>	427,-	443,-		<p>Schubkasteneinteilung für Rollcontainer inkl. Antirutschmatte</p> <p>Ausführung Magma</p> <p>92054 Einteilung quer 92055 Einteilung längs</p> <p>Querstege der Schubkasteneinteilung nicht versetzbar.</p>	89,- 89,-	89,- 89,-
	<p>91512 Rollcontainer</p> <p>Rollcontainer 1 Materialauszug, 3 Schubkästen, Zentralverriegelung, Einzelauszugssperre</p> <p>B 45,0, H 62,5, T 59,4 cm</p> <p>Gegen Aufpreis: 1 x 92056 Formulareinsatz 1 x 92054 Einteilung quer 1 x 92055 Einteilung längs</p>	900,-	938,-		<p>92056 Formulareinsatz 7 x DIN A4 quer, Ausführung schwarz</p>	163,-	163,-
	<p>Linoleum Einlage</p> <p>91322 B: 70,0, T: 50,0 cm</p> <p>Linoleum-Einlagen werden standardmäßig mittig in den Tischplatten positioniert.</p>	359,-	359,-		<p>91326 Materialauszug mit Frontblende Montage unter Schreibtischplatte B 44,5, H 6,5, T 63,5 cm</p>	238,-	252,-
	<p>Kabelwanne abklappbar, zur Montage unter der Schreibtischplatte inkl. Kabel-Zugentlastung Ausführung schwarz</p> <p>91514 Breite: 62,0 cm</p> <p>Passend zu Schreibtischen in den Breiten 120,0/160,0 cm</p> <p>91515 Breite: 102,0 cm</p> <p>Passend zu Schreibtischen in den Breiten 180,0/200,0 cm</p> <p>Eine Kombination von Kabelwanne und Rollcontainer ist erst ab einer Tischbreite von 160,0 cm möglich!</p>	65,-	65,-				

Couhtische mit Füßen, Höhe 45,0 cm

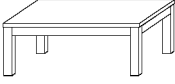
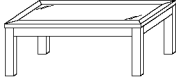
Best.-Nr. / Maße Beschreibung	PG 1	PG 2	Best.-Nr. / Maße Beschreibung	PG 1	PG 2
 <p>8215 73,0 x 73,0 cm 8214 118,0 x 73,0 cm 8292 93,0 x 93,0 cm mit Holzplatte</p> <p>Gegen Aufpreis: 8273 Holzablage für 73,0 x 73,0 cm 8271 Holzablage für 118,0 x 73,0 cm 8265 Holzablage für 93,0 x 93,0 cm 92363 Schubkasten (nicht möglich bei 73,0 x 73,0 cm) 90289 2 Füße mit Rollen Lichte Höhe über der Ablage 11,7 cm.</p>	772,- 891,- 905,-	805,- 928,- 947,-	 <p>8248 73,0 x 73,0 cm 8247 118,0 x 73,0 cm 8293 93,0 x 93,0 cm mit Klarglasplatte</p> <p>8219 73,0 x 73,0 cm 8218 118,0 x 73,0 cm 8294 93,0 x 93,0 cm mit satinierter Glasplatte</p> <p>Gegen Aufpreis: 8273 Holzablage für 73,0 x 73,0 cm 8271 Holzablage für 118,0 x 73,0 cm 8265 Holzablage für 93,0 x 93,0 cm 90289 2 Füße mit Rollen Lichte Höhe über der Ablage 11,7 cm.</p>	805,- 926,- 940,-	900,- 991,- 1010,-
	142,- 210,- 219,- 224,-	147,- 224,- 226,- 231,-		870,- 994,- 1012,-	980,- 1061,- 1085,-
	70,-	70,-		142,- 210,- 219,- 70,-	147,- 224,- 226,- 70,-

Sonderanfertigung für Couhtische (Vierfußtisch)

Höhenänderung: bis max. 55,0 cm Längen- und Breitenkürzung auf Anfrage (bei Couhtischen mit Glasplatte nicht möglich).	96102	+ 30%	+ 30%
---------------------------------------------------------------------------------------------------------------------------	--------------	-------	-------

Couhtische mit U-Wange, Höhe 45,0 cm

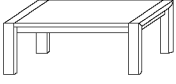
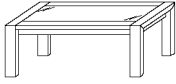
Best.-Nr. / Maße Beschreibung	PG 1	PG 2	Best.-Nr. / Maße Beschreibung	PG 1	PG 2
 <p>8330 73,0 x 73,0 cm 8331 118,0 x 73,0 cm 8332 93,0 x 93,0 cm 90669 98,0 x 63,0 cm mit Holzplatte</p> <p>Gegen Aufpreis: 8390 Holzablage für 73,0 x 73,0 cm 8391 Holzablage für 118,0 x 73,0 cm 8392 Holzablage für 93,0 x 93,0 cm 90672 Holzablage für 98,0 x 63,0 cm 92364 Schubkasten (nicht möglich bei 73,0 x 73,0 cm) 90289 2 Füße mit Rollen Lichte Höhe über der Ablage 13,4 cm.</p>	919,- 1038,- 1054,- 980,-	954,- 1075,- 1099,- 1017,-	 <p>8333 73,0 x 73,0 cm 8334 118,0 x 73,0 cm 8335 93,0 x 93,0 cm 90670 98,0 x 63,0 cm mit Klarglasplatte</p> <p>8336 73,0 x 73,0 cm 8388 118,0 x 73,0 cm 8389 93,0 x 93,0 cm 90671 98,0 x 63,0 cm mit satinierter Glasplatte</p> <p>Gegen Aufpreis: 8390 Holzablage für 73,0 x 73,0 cm 8391 Holzablage für 118,0 x 73,0 cm 8392 Holzablage für 93,0 x 93,0 cm 90672 Holzablage für 98,0 x 63,0 cm 90289 2 Füße mit Rollen Lichte Höhe über der Ablage 13,4 cm.</p>	898,- 1010,- 1033,- 954,-	933,- 1045,- 1071,- 991,-
	147,- 210,- 219,- 175,- 224,-	147,- 224,- 226,- 184,- 231,-		973,- 1085,- 1108,- 1031,-	1005,- 1129,- 1152,- 1066,-
	70,-	70,-		147,- 210,- 219,- 175,- 70,-	147,- 224,- 226,- 184,- 70,-

Sonderanfertigung für Couhtische (U-Wange)

Höhenänderung: bis max. 55,0 cm Längen- und Breitenkürzung auf Anfrage (bei Couhtischen mit Glasplatte nicht möglich).	96102	+ 30%	+ 30%
---------------------------------------------------------------------------------------------------------------------------	--------------	-------	-------

Couchtische mit Kufen, Höhe 39,6 cm

Couchtisch LINE, Höhe 40,0 cm

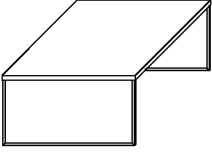
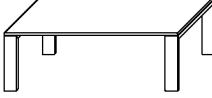
Best.-Nr. / Maße Beschreibung	PG 1	PG 2	Best.-Nr. / Maße Beschreibung	PG 1	PG 2
 <p>77659 75,0 x 75,0 cm 77660 95,0 x 95,0 cm 77661 100,0 x 65,0 cm 79364 120,0 x 75,0 cm</p> <p>mit Holzplatte Kufen Edelstahlfarbig (Standard) Kufen Schwarz matt (auf Wunsch) Kufen Anthrazit (auf Wunsch) Kufen Weiß matt (auf Wunsch) Kufen Wollweiß matt (auf Wunsch) Kufen in allen lieferbaren Lackausführungen (auf Wunsch)</p> <p>Gegen Aufpreis: 94816 Aufpreis für Kufen in allen lieferbaren Lackausführungen</p>	609,-	633,-	 <p>93815 75,0 x 75,0 cm 93816 95,0 x 95,0 cm 93817 100,0 x 65,0 cm 93818 120,0 x 75,0 cm</p> <p>mit Holzplatte Untergestell und Tischplatte können in unterschiedlichen Ausführungen gefertigt werden. Bei Bestellung bitte angeben (ohne Aufpreis)</p> <p>Gegen Aufpreis: 90289 2 Füße mit Rollen</p>	805,-	837,-
	721,-	750,-		928,-	966,-
	630,-	655,-		851,-	886,-
	695,-	723,-		907,-	944,-
	76,-	76,-		70,-	70,-

Sonderanfertigung für Couchtische (mit Kufen)

Längen-/ Breiten- und Höhenänderung nicht möglich.

Sonderanfertigung für Couchtische (LINE)

Höhenänderung: bis max. 55,0 cm.
 Längenkürzung nicht möglich, Breitenkürzung auf Anfrage.

96102 + 30% + 30%

Couchtisch mit runder Platte, Höhe 40,0 cm

Couchtisch mit runder Platte, Höhe 48,0 cm

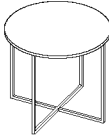
 <p>94581 Ø 45,0 cm 94582 Ø 60,0 cm 94583 Ø 75,0 cm 94584 Ø 90,0 cm</p> <p>mit runder Holzplatte Bei Bestellung bitte angeben: Gestell Edelstahlfarbig, Schwarz matt, Weiß matt oder Wollweiß matt (ohne Aufpreis) Gestell in allen lieferbaren Lackausführungen (gegen Aufpreis)</p> <p>Gegen Aufpreis: 94815 Aufpreis für Gestell in allen lieferbaren Lackausführungen</p>	628,-	653,-	 <p>94585 Ø 45,0 cm 94586 Ø 60,0 cm 94587 Ø 75,0 cm</p> <p>mit runder Holzplatte Bei Bestellung bitte angeben: Gestell Edelstahlfarbig, Schwarz matt, Weiß matt oder Wollweiß matt (ohne Aufpreis) Gestell in allen lieferbaren Lackausführungen (gegen Aufpreis)</p> <p>Gegen Aufpreis: 94815 Aufpreis für Gestell in allen lieferbaren Lackausführungen</p>	645,-	671,-
	694,-	722,-		706,-	734,-
	777,-	808,-		798,-	830,-
	868,-	903,-			
	94,-	94,-		94,-	94,-

Couchtisch mit runder Platte, Höhe 56,0 cm

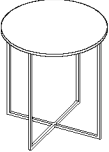
 <p>94588 Ø 45,0 cm 94589 Ø 60,0 cm</p> <p>mit runder Holzplatte Bei Bestellung bitte angeben: Gestell Edelstahlfarbig, Schwarz matt, Weiß matt oder Wollweiß matt (ohne Aufpreis) Gestell in allen lieferbaren Lackausführungen (gegen Aufpreis)</p> <p>Gegen Aufpreis: 94815 Aufpreis für Gestell in allen lieferbaren Lackausführungen</p>	661,-	688,-		
	720,-	749,-		
	94,-	94,-		

Sonderanfertigung für Couchtische (mit runder Platte)

Längen-/ Breiten- und Höhenänderung nicht möglich.

Esstische mit U-Wange, Höhe 75,0 cm

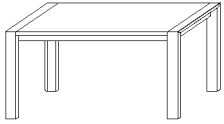
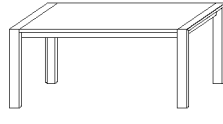
Best.-Nr. / Maße Beschreibung	PG 1	PG 2	Best.-Nr. / Maße Beschreibung	PG 1	PG 2
 <p>90354 148,0 x 95,0 cm 90355 158,0 x 95,0 cm feste Platte Höhe unter Zarge 64,2 cm</p>	1729,- 1745,-	1810,- 1836,-	 <p>8983 168,0 x 95,0 cm 90357 178,0 x 95,0 cm 90358 188,0 x 95,0 cm 8982 198,0 x 95,0 cm 90360 208,0 x 95,0 cm feste Platte Höhe unter Zarge 64,2 cm</p>	1773,- 1794,- 1810,- 1836,- 1904,-	1845,- 1885,- 1908,- 1911,- 2072,-
<p>Gegen Aufpreis: 8322 Auszugsfunktion, inkl. 1 Klappeinlage B 50,0 cm (max. 1 Klappeinlage möglich)</p>	802,-	835,-	<p>Gegen Aufpreis: 8322 Auszugsfunktion, inkl. 1 Klappeinlage B 50,0 cm 8323 weitere Klappeinlage B 50,0 cm (max. 2 Klappeinlagen möglich)</p>	802,- 245,-	835,- 257,-

Sonderanfertigung für Esstische (U-Wange)

Längenkürzung: bis min. 95,0 cm - in Verbindung mit Auszugsfunktion nicht möglich	96102	+ 30%	+ 30%
Breitenkürzung: bis min. 75,0 cm - in Verbindung mit Auszugsfunktion nicht möglich	96102	+ 30%	+ 30%

Säulen-Esstische, Höhe 78,0 cm

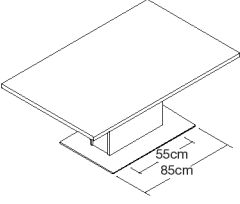
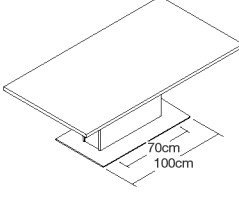
 <p>90748 140,0 x 95,0 cm 90749 150,0 x 95,0 cm 90750 160,0 x 95,0 cm Säulentisch mit fester Platte Höhe unter Zarge 67,2 cm Bodenplatte Chrom glänzend (Standard) oder Bodenplatte edelstahlfarbig (ohne Aufpreis) oder Bodenplatte anthrazit (ohne Aufpreis)</p>	2079,- 2107,- 2142,-	2184,- 2214,- 2240,-	 <p>90751 170,0 x 95,0 cm 90752 180,0 x 95,0 cm 90753 190,0 x 95,0 cm Säulentisch mit fester Platte Höhe unter Zarge 67,2 cm Bodenplatte Chrom glänzend (Standard) oder Bodenplatte edelstahlfarbig (ohne Aufpreis) oder Bodenplatte anthrazit (ohne Aufpreis)</p>	2172,- 2207,- 2235,-	2286,- 2319,- 2352,-
<p>Gegen Aufpreis: Synchronauszug 90754 Auszugsfunktion, inkl. 1 Klappeinlage B 50,0 cm 90755 weitere Klappeinlage B 50,0 cm (max. 2 Klappeinlagen möglich)</p> <p>Kopfauszug 90649 Auszugsfunktion inkl. 1 Klappeinlage B 50,0 cm An einer oder beiden Stirnseiten einsetzbar, ggf. 1x oder 2x 90649 bestellen (außer Tisch 140,0 cm, hier nur einseitig möglich)</p>	1523,- 313,-	1600,- 327,-	<p>Gegen Aufpreis: Synchronauszug 90817 Auszugsfunktion, inkl. 1 Klappeinlage B 50,0 cm 90755 weitere Klappeinlage B 50,0 cm (max. 2 Klappeinlagen möglich)</p> <p>Kopfauszug 90650 Auszugsfunktion inkl. 1 Klappeinlage B 50,0 cm An einer oder beiden Stirnseiten einsetzbar, ggf. 1x oder 2x 90650 bestellen</p>	1523,- 313,-	1600,- 327,-

Sonderanfertigung für Esstische (Säulentisch)

Längenkürzung: bis min. 120,0 cm - in Verbindung mit Auszugsfunktion nicht möglich	96102	+ 30%	+ 30%
Breitenkürzung: bis min. 85,0 cm - in Verbindung mit Auszugsfunktion nicht möglich	96102	+ 30%	+ 30%

Esstisch LINE, Höhe 75,0 cm

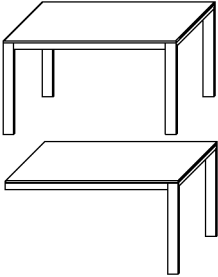
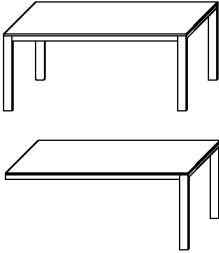
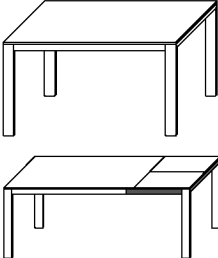
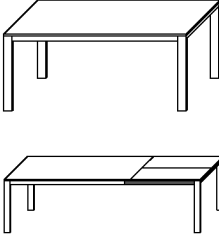
Best.-Nr. / Maße Beschreibung	PG 1	PG 2	Best.-Nr. / Maße Beschreibung	PG 1	PG 2
 <p>94184 140,0 x 90,0 cm 94185 160,0 x 90,0 cm</p> <p>mit Wandauflage 94186 140,0 x 90,0 cm 94187 160,0 x 90,0 cm</p> <p>Höhe unter Zarge 68,0 cm (Länge) 66,0 cm (Breite)</p> <p>Untergestell und Tischplatte können in unterschiedlichen Ausführungen gefertigt werden. Bei Bestellung bitte angeben (ohne Aufpreis)</p>	1528,-	1589,- 1612,-	 <p>94188 180,0 x 90,0 cm 94189 200,0 x 90,0 cm</p> <p>mit Wandauflage 94190 180,0 x 90,0 cm 94191 200,0 x 90,0 cm</p> <p>Höhe unter Zarge 68,0 cm (Länge) 66,0 cm (Breite)</p> <p>Untergestell und Tischplatte können in unterschiedlichen Ausführungen gefertigt werden. Bei Bestellung bitte angeben (ohne Aufpreis)</p>	1701,- 1787,-	1769,- 1858,-
	1528,- 1612,-	1589,- 1676,-		1701,- 1787,-	1769,- 1858,-
 <p>93820 140,0 x 95,0 cm 93821 160,0 x 95,0 cm</p> <p>mit Auszugsfunktion 93824 140,0 x 95,0 cm Auszug inkl. 1 Klapp- einlage B 60,0 cm 93825 160,0 x 95,0 cm Auszug inkl. 1 Klapp- einlage B 80,0 cm</p> <p>Höhe unter Zarge 68,0 cm (Länge) 66,0 cm (Breite)</p> <p>Untergestell und Tischplatte können in unterschiedlichen Ausführungen gefertigt werden. Bei Bestellung bitte angeben (ohne Aufpreis)</p>	1554,- 1642,-	1616,- 1708,-	 <p>93822 180,0 x 95,0 cm 93823 200,0 x 95,0 cm</p> <p>mit Auszugsfunktion 93826 180,0 x 95,0 cm Auszug inkl. 1 Klapp- einlage B 100,0 cm 93827 200,0 x 95,0 cm Auszug inkl. 1 Klapp- einlage B 100,0 cm</p> <p>Höhe unter Zarge 68,0 cm (Länge) 66,0 cm (Breite)</p> <p>Untergestell und Tischplatte können in unterschiedlichen Ausführungen gefertigt werden. Bei Bestellung bitte angeben (ohne Aufpreis)</p>	1733,- 1822,-	1803,- 1895,-
	2601,- 2767,-	2705,- 2877,-		2965,- 3072,-	3084,- 3195,-

Sonderanfertigung für Esstische (LINE)

Längen- und Breitenkürzung nicht möglich.
Breite 80,0 cm preisgleich möglich (ohne Auszugsfunktion).



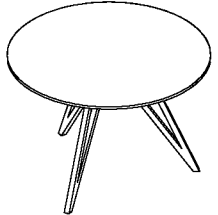
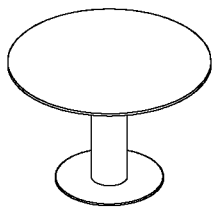

Esstische mit runder Platte, Höhe 75,0 cm

 <p>94569 Ø 100,0 cm 94570 Ø 112,5 cm 94571 Ø 125,0 cm</p> <p>mit Auszugsfunktion 94572 Ø 100,0 cm Auszug inkl. 1 Klapp- einlage B 40,0 cm 94573 Ø 112,5 cm Auszug inkl. 1 Klapp- einlage B 50,0 cm 94574 Ø 125,0 cm Auszug inkl. 1 Klapp- einlage B 60,0 cm</p> <p>Höhe unter Zarge 65,3 cm Gestell Schwarz matt, Gestell Weiß matt oder Gestell Wollweiß matt</p>	1215,-	1263,- 1336,- 1418,-	 <p>94575 Ø 100,0 cm 94576 Ø 112,5 cm 94577 Ø 125,0 cm</p> <p>mit Auszugsfunktion 94578 Ø 100,0 cm Auszug inkl. 1 Klapp- einlage B 40,0 cm 94579 Ø 112,5 cm Auszug inkl. 1 Klapp- einlage B 50,0 cm 94580 Ø 125,0 cm Auszug inkl. 1 Klapp- einlage B 60,0 cm</p> <p>Höhe unter Zarge 65,3 cm Säule und Tischplatte können in unterschiedlichen Ausführungen gefertigt werden. Bei Bestellung bitte angeben (ohne Aufpreis). Bodenplatte Schwarz matt oder Bodenplatte edelstahlfarbig.</p>	1440,- 1545,- 1623,-	1497,- 1607,- 1688,-
	1999,- 2157,- 2328,-	2079,- 2244,- 2421,-		2224,- 2414,- 2586,-	2313,- 2510,- 2689,-



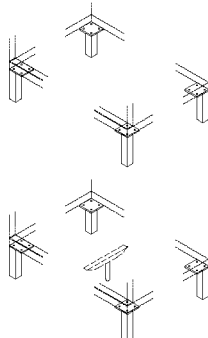

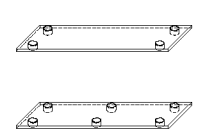
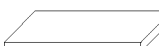
Sonderanfertigung für Esstische (mit runder Platte)

Längen-/ Breiten- und Höhenänderung nicht möglich.

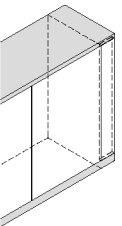
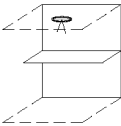

Zubehör

Best.-Nr. / Maße Beschreibung	PG 1	PG 2	Best.-Nr. / Maße Beschreibung	PG 1	PG 2
 <p>4er Set Korpusfüße inkl. Unterboden</p> <p>Preis gilt bei Austausch von Sockel gegen Unterboden mit Füßen</p> <p>Verstellbarkeit 0-15 mm</p> <p>93772 bis B 37,5 cm 93543 bis B 45,0 cm 94207 bis B 52,5 cm 93544 bis B 60,0 cm 93545 bis B 75,0 cm 93546 bis B 90,0 cm 93547 bis B 105,0 cm 93548 bis B 120,0 cm 93549 bis B 135,0 cm 93550 bis B 150,0 cm 93551 bis B 165,0 cm 93552 bis B 180,0 cm 93553 bis B 195,0 cm 93554 bis B 210,0 cm 93555 bis B 225,0 cm 93556 bis B 240,0 cm 93557 bis B 255,0 cm 93558 bis B 270,0 cm</p> <p>für Eckelemente 93852 beidseitiger Weiterbau 93853 einseitiger Weiterbau 93854 Solitär</p> <p>H 10,7 cm (Fuß) H 13,3 cm (Fuß mit Unterboden)</p> <p>Korpushöhe + 8,8 cm</p> <p>Füße Edelstahlfarbig (Standard) Füße Schwarz matt (auf Wunsch) Füße Anthrazit (auf Wunsch)</p> <p>Zusätzliche Stützfüße werden unter jedem Korpusstoß (ohne Aufpreis) positioniert.</p>			 <p>Holzeinlegeböden für Korpuselemente</p> <p>Stärke 2,2 cm (Dekor)</p> <p>(für Zwischen- bauhänge- und Hängeele- mente Best.-Nr. mit „H“ ergänzen)</p> <p>Bei dem Einsatz zusätzlicher Böden empfehlen wir die durchge- hende Lochreihe siehe Seite 105.</p> <p>90927 für B 37,5, T 39,1 cm gerade 1684 für B 45,0, T 39,1 cm gerade 90929 für B 60,0, T 39,1 cm gerade 1685 für B 75,0, T 39,1 cm gerade 8019 für B 90,0, T 39,1 cm gerade</p> <p>9102 für B 45,0, T 48,7 cm gerade 90933 für B 60,0, T 48,7 cm gerade 9103 für B 75,0, T 48,7 cm gerade 9104 für B 90,0, T 48,7 cm gerade</p> <p>5227 für B 45,0, T 29,0/39,1 cm gerundet 9101 für B 45,0, T 39,1/48,7 cm gerundet 92401 für B 90,0, T 29,0/39,1 cm beids. gerundet</p> <p>90294 für Inneneckelement 90286 für Inneneckelement (gerundet)</p>		
 <p>Sockelgleiter inkl. Unterboden</p> <p>Preis gilt bei Austausch von Sockel gegen Unterboden mit Gleiter</p> <p>Verstellbarkeit 0-12 mm</p> <p>92802 bis B 37,5 cm 92803 bis B 45,0 cm 93257 bis B 52,5 cm 92804 bis B 60,0 cm 92805 bis B 75,0 cm 92806 bis B 90,0 cm 92807 bis B 105,0 cm 92808 bis B 120,0 cm 92809 bis B 135,0 cm 92810 bis B 150,0 cm 92811 bis B 165,0 cm 92812 bis B 180,0 cm 92813 bis B 195,0 cm 92814 bis B 210,0 cm 92815 bis B 225,0 cm 92816 bis B 240,0 cm 92817 bis B 255,0 cm 92818 bis B 270,0 cm</p> <p>94057 für Eckelemente</p> <p>H 2,5 cm (Gleiter) H 5,1 cm (Gleiter mit Unterboden)</p> <p>Korpushöhe + 0,6 cm</p>			 <p>Holzeinlegeböden für Vitrinen, nicht verstellbar</p> <p>Standard Vitrine- einlegeböden aus Klarglas. Auf Wunsch Vitri- neneinlegeböden aus Holz (ohne Aufpreis).</p> <p>(für Zwischen- bauhänge- und Hängeele- mente Best.-Nr. mit „H“ ergänzen)</p> <p>Bei dem Einsatz zusätzlicher Böden empfehlen wir die durchge- hende Lochreihe siehe Seite 105.</p> <p>90624 für B 37,5 cm 90625 für B 45,0 cm 92977 für B 52,5 cm 90626 für B 60,0 cm 90627 für B 75,0 cm 90628 für B 90,0 cm</p> <p>für T 39,1 cm</p> <p>90629 für B 37,5 cm 90630 für B 45,0 cm 92978 für B 52,5 cm 90631 für B 60,0 cm 90632 für B 75,0 cm 90633 für B 90,0 cm</p> <p>für T 48,7 cm</p>		
 <p>Holzeinlegeböden für offene Korpusregale, nicht verstellbar</p> <p>Stärke 2,6 cm (furniert)</p> <p>Bei dem Einsatz zusätzlicher Böden empfehlen wir die durchge- hende Lochreihe siehe Seite 105.</p> <p>92404 für B 45,0 cm 92979 für B 52,5 cm 92405 für B 60,0 cm 92406 für B 75,0 cm</p> <p>für T 39,1 cm</p> <p>92407 für B 45,0 cm 92980 für B 52,5 cm 92408 für B 60,0 cm 92409 für B 75,0 cm</p> <p>für T 48,7 cm</p>					

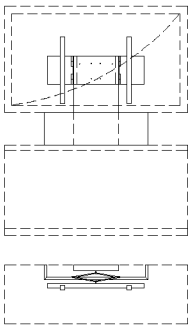

Zubehör

Best.-Nr. / Maße Beschreibung	PG 1	PG 2	Best.-Nr. / Maße Beschreibung	PG 1	PG 2
 <p>Glaseinlegeböden Stärke 0,8 cm</p> <p>(für Zwischenbauhänge- und Hängeelemente Best.-Nr. mit „H“ ergänzen) Bei dem Einsatz zusätzlicher Böden empfehlen wir die durchgehende Lochreihe siehe Seite 105.</p>			 <p>CD-Regal</p>		
<p>90936 für B 37,5, T 39,1 cm gerade</p> <p>1687 für B 45,0, T 39,1 cm gerade</p> <p>92981 für B 52,5, T 39,1 cm gerade</p> <p>5234 für B 60,0, T 39,1 cm gerade</p> <p>5235 für B 75,0, T 39,1 cm gerade</p> <p>1690 für B 90,0, T 39,1 cm gerade</p> <p>90192 für B 37,5, T 48,7 cm gerade</p> <p>9106 für B 45,0, T 48,7 cm gerade</p> <p>92982 für B 52,5, T 48,7 cm gerade</p> <p>9108 für B 60,0, T 48,7 cm gerade</p> <p>9109 für B 75,0, T 48,7 cm gerade</p> <p>9110 für B 90,0, T 48,7 cm gerade</p> <p>5278 für B 37,5, T 29,0/39,1 cm gerundet</p> <p>1692 für B 45,0, T 29,0/39,1 cm gerundet</p> <p>5979 für B 37,5, T 39,1/48,7 cm gerundet</p> <p>9105 für B 45,0, T 39,1/48,7 cm gerundet</p> <p>1688 für B 45,0, T 39,1 cm beids. gerundet</p> <p>1689 für B 75,0, T 39,1 cm beids. gerundet</p> <p>92046 für B 90,0, T 39,1 cm beids. gerundet</p>	<p>54,-</p> <p>63,-</p> <p>66,-</p> <p>70,-</p> <p>86,-</p> <p>96,-</p> <p>63,-</p> <p>70,-</p> <p>78,-</p> <p>86,-</p> <p>93,-</p> <p>103,-</p> <p>70,-</p> <p>82,-</p> <p>86,-</p> <p>91,-</p> <p>93,-</p> <p>110,-</p> <p>133,-</p>	<p>54,-</p> <p>63,-</p> <p>66,-</p> <p>70,-</p> <p>86,-</p> <p>96,-</p> <p>63,-</p> <p>70,-</p> <p>78,-</p> <p>86,-</p> <p>93,-</p> <p>103,-</p> <p>70,-</p> <p>82,-</p> <p>86,-</p> <p>91,-</p> <p>93,-</p> <p>110,-</p> <p>133,-</p>	<p>92118 B 60,0 cm (3 Fächer) für ca. 42 CD's</p> <p>35689 B 75,0 cm (3 Fächer) für ca. 57 CD's</p> <p>35690 B 90,0 cm (4 Fächer) für ca. 68 CD's</p> <p>35691 B 105,0 cm (4 Fächer) für ca. 80 CD's</p> <p>35692 B 120,0 cm (5 Fächer) für ca. 90 CD's</p> <p>H 22,7, T 16,7 cm</p>	<p>138,-</p> <p>166,-</p> <p>198,-</p> <p>229,-</p> <p>259,-</p>	<p>142,-</p> <p>170,-</p> <p>203,-</p> <p>236,-</p> <p>268,-</p>
 <p>Front-/Passblende inkl. Abdeckblatt und Sockelleiste</p> <p>66460 1 Raster</p> <p>66609 1,25 Raster</p> <p>66461 1,5 Raster</p> <p>66462 2 Raster</p> <p>66463 2,5 Raster</p> <p>66464 3 Raster</p> <p>66465 4 Raster</p> <p>66466 5 Raster</p> <p>66467 6 Raster</p> <p>B 25,0 cm Anpassbare Blende (25,0 cm), Sockelleiste und Abdeckblatt zur Anpassung um 25,0 cm verlängert. Für die Wandseite wird eine Gegenleiste mitgeliefert.</p> <p>Preisgleich auch als Aufsatzblende möglich = Artikelnummer mit A ergänzen (Sockelleiste entfällt)</p>	<p>152,-</p> <p>161,-</p> <p>166,-</p> <p>177,-</p> <p>198,-</p> <p>210,-</p> <p>243,-</p> <p>273,-</p> <p>301,-</p>	<p>156,-</p> <p>166,-</p> <p>170,-</p> <p>191,-</p> <p>203,-</p> <p>224,-</p> <p>254,-</p> <p>285,-</p> <p>313,-</p>	 <p>91157 Barfacheinteilung bestehend aus: 1 Spiegelrückwand 1 Schwarzglasplatte 1 LED-Strahler (2 Watt) mit optischem Sensor inkl. Vorschaltgerät, Zuleitung und Fußschalter B 41,2, H 49,6, T 28,0 cm</p>	<p>280,-</p>	<p>280,-</p>
 <p>Repeater zur Übertragung des Infrarotsignals der Fernbedienung in ein Klappenelement.</p> <p>8189 1 Empfänger / 1 Sender (bei Geräteunterbringung in einer Klappe)</p> <p>92134 1 Empfänger / 2 Sender (bei Geräteunterbringung in zwei Klappen)</p> <p>Einbau des Repeaters standardmäßig im Sockel. Bei Hängeelementen und Elementen auf Füßen/ Sockelgleitern ist der Einbau im Sockel nicht möglich. Bitte beiliegenden Aufsteller verwenden.</p>	<p>210,-</p> <p>254,-</p>	<p>210,-</p> <p>254,-</p>			

Zubehör

Best.-Nr. / Maße Beschreibung	PG 1	PG 2	Best.-Nr. / Maße Beschreibung	PG 1	PG 2
 <p>91195 TV-Halterung mit Wandbefestigungsplatte und Holzblende schwenkbar</p> <p>91195B Holzblende</p> <p>In Verbindung mit offenen Gerätenischen, Elementen mit Geräteklappen und Türen.</p> <p>Standardmäßig wird die TV-Halterung „mittig“ zur resultierenden TV-Nische platziert. Abweichende Positionen bitte auf dem Auftrag vermerken.</p> <p>Die Ausfräsung für die Kabelführung im Abdeckblatt erfolgt werkseitig.</p> <p>Holzblende B 70,0, H 22,0, T 10,0 cm</p> <p>– Belastbarkeit 35,0 kg – Arm um bis zu max. 80° schwenkbar (Abhängig von der Fernsehgröße) – VESA-Norm</p> <p>Gegen Aufpreis: 1 x 8189 Infrarot Repeater 1 x 92134 Infrarot Repeater (1 Empfänger / 2 Sender) (zur Übertragung des Infrarotsignals der Fernbedienung in das Klappen- oder Türelement) Einbau in der Holzblende</p> <p>Weitere Informationen siehe Zusatzliste „Zubehör im Detail“.</p>	499,-	520,-	<p>Innenschubkästen hinter Türen Einbau auf dem Sockelboden/ Konstruktionsboden, Ausführung Magma</p> <p>Einsatz hinter Türen, für 39,1 und 48,7 cm tiefe Korpuselemente Nutztiefe immer für Tiefe 39,1 cm</p> <p>2er-Set Innenschubkästen (1 R)</p> <p>90463 für B 45,0 cm 90464 für B 60,0 cm 90465 für B 75,0 cm 90466 für B 90,0 cm</p> <p>3er-Set Innenschubkästen (1,5 R)</p> <p>90467 für B 45,0 cm 90468 für B 60,0 cm 90469 für B 75,0 cm 90470 für B 90,0 cm</p> <p>4er-Set Innenschubkästen (2 R)</p> <p>90146 für B 45,0 cm 90147 für B 60,0 cm 90148 für B 75,0 cm 90149 für B 90,0 cm</p> <p>– Einbau auf dem Sockelboden.</p> <p>Gegen Aufpreis: Grundausrüstung Schubkasten-Organisation bestehend aus: 1 x Antirutschmatte</p> <p>94450 für B 45,0 cm 94452 für B 60,0 cm 94453 für B 75,0 cm 94454 für B 90,0 cm</p> <p>Zusatzausstattung Schubkasteneinteilung</p> <p>Ausführung Magma 94455 B 17,4 cm (3 Fächer) 94456 B 24,8 cm (3 Fächer)</p> <p>Schubkasteneinteilung nur in Verbindung mit Grundausstattung Schubkasten-Organisation möglich!</p> <p>Querstege der Schubkasteneinteilung nicht versetzbar.</p> <p>Weitere Informationen siehe Zusatzliste „Zubehör im Detail“.</p>	252,- 273,- 299,- 324,-	252,- 273,- 299,- 324,-
 <p>94593 Kabeldurchlass mit Bürstenprofil für Abdeckblätter (Standard) B 26,0, H 1,7, T 2,2 cm Kunststoff schwarz</p> <p>Einbauposition: – an der Hinterkante vom Abdeckblatt – standardmäßig mittig zum TV-Feld, auf Wunsch seitlichen Abstand links oder rechts angeben</p>	43,-	43,-			
 <p>90518 Kabeldurchlass für Abdeckblätter (auf Wunsch) und Konstruktionsböden (bitte Position angeben) Ø 6,0 cm Kunststoff silberfarbig</p>	30,-	30,-			
<p>seitlicher Kabeldurchlass nicht möglich bei:</p> <p>– Unterteilen 1 R in Kombination mit Einlegeboden / CD/ DVD Auszug</p> <p>– Korpuselementen, wenn neben dem Gerätefach ein Schubkasten geplant ist und die Elementtiefe kleiner 39,1 cm ist</p> <p>– Hängeelementen, wenn neben dem Gerätefach ein Schubkasten geplant ist</p> <p>93698 seitlicher Kabeldurchlass für die Korpusverbindung von Elementen bis 2,5 Raster Ø 6,0 cm Kunststoff silberfarbig</p> <p>Einbauposition: – 10,5 cm von der Oberkante Unterteil/Korpus-/Hängeelement – 6,2 cm von der Hinterkante Unterteil/Korpuselement – 15,0 cm von der Hinterkante Hängeelement</p>	61,-	61,-			

Zubehör

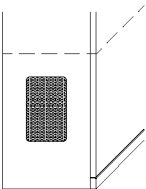
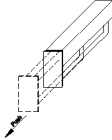
Best.-Nr. / Maße Beschreibung	PG 1	PG 2	Best.-Nr. / Maße Beschreibung	PG 1	PG 2		
 <p>Spiegelnrückwände</p> <p>2 Raster Höhe 1669 für B 45,0 cm 98,- 98,- 94033 für B 52,5 cm 105,- 105,- 8042 für B 60,0 cm 110,- 110,- 1792 für B 75,0 cm 124,- 124,- 1788 für B 90,0 cm 140,- 140,-</p> <p>2,5 Raster Höhe 1691 für B 37,5 cm 105,- 105,- 1782 für B 45,0 cm 105,- 105,- 94034 für B 52,5 cm 112,- 112,- 1783 für B 60,0 cm 121,- 121,- 1785 für B 75,0 cm 142,- 142,- 1786 für B 90,0 cm 156,- 156,-</p> <p>3 Raster Höhe 4834 für B 37,5 cm 105,- 105,- 4835 für B 45,0 cm 114,- 114,- 94035 für B 52,5 cm 128,- 128,- 4838 für B 60,0 cm 140,- 140,- 4839 für B 75,0 cm 156,- 156,- 4840 für B 90,0 cm 173,- 173,-</p> <p>3,5 Raster Höhe 1668 für B 37,5 cm 114,- 114,- 1667 für B 45,0 cm 114,- 114,- 94036 für B 52,5 cm 135,- 135,- 4849 für B 60,0 cm 152,- 152,- 1795 für B 75,0 cm 170,- 170,- 1671 für B 90,0 cm 196,- 196,-</p> <p>4 Raster Höhe 8136 für B 37,5 cm 121,- 121,- 1774 für B 45,0 cm 138,- 138,- 94037 für B 52,5 cm 152,- 152,- 1796 für B 60,0 cm 161,- 161,- 4734 für B 75,0 cm 191,- 191,- 4735 für B 90,0 cm 212,- 212,-</p> <p>4,5 Raster Höhe 1734 für B 45,0 cm 147,- 147,-</p> <p>5 Raster Höhe 8053 für B 45,0 cm 156,- 156,- 94039 für B 52,5 cm 173,- 173,- 8054 für B 60,0 cm 194,- 194,- 1670 für B 75,0 cm 219,- 219,- 8064 für B 90,0 cm 259,- 259,-</p> <p>6 Raster Höhe 1665 für B 45,0 cm 191,- 191,- 94040 für B 52,5 cm 196,- 196,- 4730 für B 75,0 cm 257,- 257,- 4731 für B 90,0 cm 294,- 294,-</p>			 <p>Abweichende Rückwandfarbe 399,- 399,-</p> <p>2 Raster Höhe 91062 für B 45,0 cm 68,- 68,- 94044 für B 52,5 cm 77,- 77,- 91063 für B 60,0 cm 82,- 82,- 91064 für B 75,0 cm 93,- 93,- 91065 für B 90,0 cm 105,- 105,-</p> <p>2,5 Raster Höhe 92219 für B 37,5 cm 79,- 79,- 92220 für B 45,0 cm 79,- 79,- 94045 für B 52,5 cm 89,- 89,- 92221 für B 60,0 cm 93,- 93,- 92222 für B 75,0 cm 107,- 107,- 92223 für B 90,0 cm 121,- 121,-</p> <p>3 Raster Höhe 92224 für B 37,5 cm 86,- 86,- 91066 für B 45,0 cm 86,- 86,- 94046 für B 52,5 cm 93,- 93,- 91067 für B 60,0 cm 103,- 103,- 91068 für B 75,0 cm 119,- 119,- 91069 für B 90,0 cm 135,- 135,-</p> <p>3,5 Raster Höhe 92229 für B 37,5 cm 93,- 93,- 92230 für B 45,0 cm 93,- 93,- 94047 für B 52,5 cm 105,- 105,- 92231 für B 60,0 cm 112,- 112,- 92232 für B 75,0 cm 133,- 133,- 92233 für B 90,0 cm 152,- 152,-</p> <p>4 Raster Höhe 92234 für B 37,5 cm 98,- 98,- 91070 für B 45,0 cm 98,- 98,- 94048 für B 52,5 cm 110,- 110,- 91071 für B 60,0 cm 121,- 121,- 91072 für B 75,0 cm 142,- 142,- 91073 für B 90,0 cm 166,- 166,-</p> <p>4,5 Raster Höhe 92236 für B 45,0 cm 107,- 107,-</p> <p>5 Raster Höhe 92241 für B 45,0 cm 114,- 114,- 94050 für B 52,5 cm 128,- 128,- 92242 für B 60,0 cm 142,- 142,- 92243 für B 75,0 cm 170,- 170,- 92244 für B 90,0 cm 198,- 198,-</p> <p>6 Raster Höhe 92302 für B 45,0 cm 133,- 133,- 94051 für B 52,5 cm 147,- 147,- 92304 für B 75,0 cm 198,- 198,- 92305 für B 90,0 cm 236,- 236,-</p>				
	<p>Vitrinenrückwände in abweichender Ausführung (PG1 oder PG2) lackiert oder senkrecht foliert (Nachbildung) ohne Aufpreis</p> <p>Vitrinenrückwände senkrecht furniert gegen Aufpreis</p>						
	  <p>92125 Subwoofer Zubehör für Korpus inkl. seitlichen Korpusausschnitt (mittig) und akustikwirksamer Innenausstattung, Metallgitter in Magma</p> <p>Metallgitter B 17,0, H 27,2 cm</p> <p>Ausschnitt in jedem Element mit mindestens einer 1,25 Raster hohen Tür (ab Sockel) möglich.</p> <p>PSI - Weitere Informationen siehe Zusatzliste „Zubehör im Detail“.</p>	126,-		126,-	 <p>90879 Kleiderstange (ausziehbar)</p> <p>- Nicht nachträglich einbaubar.</p> <p>- Einbauposition bitte angeben.</p> <p>- Planung unter Deckelboden nicht möglich.</p> <p>- Nur bei 39,1 und 48,7 cm tiefen Korpusen ab B 60,0 cm möglich.</p> <p>94119 Kleiderstange (ausziehbar)</p> <p>- Zum nachträglichen Einbau.</p> <p>- Mindesteinbautiefe (lichtes Innenmaß): 34,0 cm.</p> <p>- Befestigungsschrauben für Bodenstärke 22 - 26 mm.</p> <p>- Korpusinnenmaß: mind. B 56,0 cm.</p> <p>- Bohrschablone liegt bei.</p>	166,-	166,-
						184,-	184,-

Zubehör

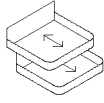
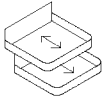

Best.-Nr. / Maße Beschreibung	PG 1	PG 2	Best.-Nr. / Maße Beschreibung	PG 1	PG 2		
 <p>CD/DVD-Einteilung inkl. Antirutschmatte</p> <p>für T 39,1 cm</p> <p>93564 für B 45,0 cm für ca. 48 CD's / 20 DVD's</p> <p>94028 für B 52,5 cm für ca. 72 CD's / 40 DVD's</p> <p>93565 für B 60,0 cm für ca. 96 CD's / 40 DVD's</p> <p>93566 für B 75,0 cm für ca. 120 CD's / 60 DVD's</p> <p>93567 für B 90,0 cm für ca. 144 CD's / 80 DVD's</p> <p>93925 für B 105,0 cm 52,5 cm (links und/oder rechts) für ca. 72 CD's / 40 DVD's</p> <p>93926 für B 120,0 cm 60,0 cm (links und/oder rechts) für ca. 96 CD's / 40 DVD's</p> <p>93927 für B 135,0 cm 67,5 cm (links und/oder rechts) für ca. 120 CD's / 60 DVD's</p> <p>für T 48,7 cm</p> <p>91142 für B 45,0 cm für ca. 60 CD's / 24 DVD's</p> <p>94029 für B 52,5 cm für ca. 90 CD's / 48 DVD's</p> <p>8128 für B 60,0 cm für ca. 120 CD's / 48 DVD's</p> <p>8398 für B 75,0 cm für ca. 150 CD's / 72 DVD's</p> <p>90221 für B 90,0 cm für ca. 180 CD's / 96 DVD's</p> <p>93928 für B 105,0 cm 52,5 cm (links und/oder rechts) für ca. 90 CD's / 48 DVD's</p> <p>93929 für B 120,0 cm 60,0 cm (links und/oder rechts) für ca. 120 CD's / 48 DVD's</p> <p>93930 für B 135,0 cm 67,5 cm (links und/oder rechts) für ca. 150 CD's / 72 DVD's</p> <p>für Tiefe 58,0 cm</p> <p>4595 für B 45,0 cm für ca. 60 CD's / 24 DVD's</p> <p>4863 für B 60,0 cm für ca. 144 CD's / 60 DVD's</p> <p>4864 für B 75,0 cm für ca. 180 CD's / 90 DVD's</p> <p>4865 für B 90,0 cm für ca. 216 CD's / 120 DVD's</p> <p>93931 für B 105,0 cm 52,5 cm (links und/oder rechts) für ca. 108 CD's / 60 DVD's</p> <p>93932 für B 120,0 cm 60,0 cm (links und/oder rechts) für ca. 144 CD's / 60 DVD's</p> <p>93933 für B 135,0 cm 67,5 cm (links und/oder rechts) für ca. 180 CD's / 90 DVD's</p>			 <p>Komfort Tablarauszug für 1-türige Korpuselemente inkl. Antirutschmatte</p> <p>1,5 Raster Höhe</p> <p>für T 39,1 cm</p> <p>93446 für B 45,0 cm</p> <p>93447 für B 60,0 cm</p> <p>93448 für B 75,0 cm</p> <p>für T 48,7 cm</p> <p>93461 für B 45,0 cm</p> <p>93462 für B 60,0 cm</p> <p>93463 für B 75,0 cm</p> <p>2 Raster Höhe</p> <p>für T 39,1 cm</p> <p>93449 für B 45,0 cm</p> <p>93450 für B 60,0 cm</p> <p>93451 für B 75,0 cm</p> <p>für T 48,7 cm</p> <p>93464 für B 45,0 cm</p> <p>93465 für B 60,0 cm</p> <p>93466 für B 75,0 cm</p>				
					 <p>Komfort Tablarauszug für 2-türige Korpuselemente inkl. Antirutschmatte</p> <p>1,5 Raster Höhe</p> <p>für T 39,1 cm</p> <p>93452 für B 75,0 cm</p> <p>93453 für B 90,0 cm</p> <p>für T 48,7 cm</p> <p>93467 für B 75,0 cm</p> <p>93468 für B 90,0 cm</p> <p>2 Raster Höhe</p> <p>für T 39,1 cm</p> <p>93454 für B 75,0 cm</p> <p>93455 für B 90,0 cm</p> <p>für T 48,7 cm</p> <p>93469 für B 75,0 cm</p> <p>93470 für B 90,0 cm</p>		

In Verbindung mit Innenschubkästen oder Gerätenischen stehen CD's/DVD's schräg.

Bei 0,5 Raster Schubkästen nicht möglich!



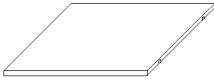
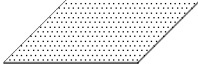

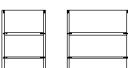

Schubkasteneinteilung

Zubehör Büro

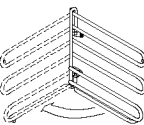

Best.-Nr. / Maße Beschreibung	PG 1	PG 2	Best.-Nr. / Maße Beschreibung	PG 1	PG 2
 <p>Grundausstattung Schubkasten-Organisation bestehend aus: 1 x Antirutschmatte</p> <p>für T 35,0 cm 91412 für B 45,0 cm 19,- 19,- 93290 für B 52,5 cm 21,- 21,- 91413 für B 60,0 cm 21,- 21,- 91414 für B 75,0 cm 23,- 23,- 91415 für B 90,0 cm 26,- 26,- 94095 für B 105,0 cm à 21,- à 21,- 52,5 cm (links und/oder rechts) 94096 für B 120,0 cm à 21,- à 21,- 60,0 cm (links und/oder rechts) 94097 für B 135,0 cm à 23,- à 23,- 67,5 cm (links und/oder rechts)</p> <p>für T 39,1 cm 91416 für B 45,0 cm 19,- 19,- 92990 für B 52,5 cm 21,- 21,- 91417 für B 60,0 cm 21,- 21,- 91418 für B 75,0 cm 23,- 23,- 91419 für B 90,0 cm 26,- 26,- 93911 für B 105,0 cm à 21,- à 21,- 52,5 cm (links und/oder rechts) 93912 für B 120,0 cm à 21,- à 21,- 60,0 cm (links und/oder rechts) 93913 für B 135,0 cm à 23,- à 23,- 67,5 cm (links und/oder rechts)</p> <p>für T 48,7 cm 91420 für B 45,0 cm 19,- 19,- 92992 für B 52,5 cm 21,- 21,- 91421 für B 60,0 cm 21,- 21,- 91422 für B 75,0 cm 23,- 23,- 91423 für B 90,0 cm 28,- 28,- 93914 für B 105,0 cm à 21,- à 21,- 52,5 cm (links und/oder rechts) 93915 für B 120,0 cm à 21,- à 21,- 60,0 cm (links und/oder rechts) 93916 für B 135,0 cm à 23,- à 23,- 67,5 cm (links und/oder rechts)</p>			 <p>Stahleinlegeboden schwarz (bei Elementen 2 bis 6 Raster)</p> <p>bei Nachkauf für T 39,1 cm 90432 für B 45,0 cm 68,- 68,- 90433 für B 60,0 cm 79,- 79,- 90434 für B 75,0 cm 89,- 89,- 90435 für B 90,0 cm 93,- 93,-</p> <p>bei Austausch für T 39,1 cm 90596 für B 45,0 cm 28,- 28,- 90597 für B 60,0 cm 30,- 30,- 90598 für B 75,0 cm 33,- 33,- 90599 für B 90,0 cm 37,- 37,-</p>		
			 <p>Antirutschmatte für Zwischenbauböden T 35,0 cm 92697 für B 30,0 cm 19,- 19,- 91176 für B 45,0 cm 19,- 19,- 91177 für B 60,0 cm 21,- 21,- 91178 für B 75,0 cm 23,- 23,- 91179 für B 90,0 cm 26,- 26,-</p> <p>für Korpuselemente T 39,1 cm 90436 für B 45,0 cm 19,- 19,- 90437 für B 60,0 cm 21,- 21,- 90438 für B 75,0 cm 23,- 23,- 90439 für B 90,0 cm 26,- 26,-</p> <p>für Korpuselemente T 48,7 cm 91180 für B 45,0 cm 19,- 19,- 91181 für B 60,0 cm 21,- 21,- 91182 für B 75,0 cm 23,- 23,- 91183 für B 90,0 cm 28,- 28,-</p>		
<p>Zusatzausstattung Schubkasteneinteilung</p> <p>Ausführung Magma</p>  <p>für T 35,0 cm 91170 B 17,4 cm (3 Fächer) 61,- 61,- 91171 B 24,8 cm (3 Fächer) 65,- 65,-</p>  <p>für T 39,1 cm 91168 B 17,4 cm (3 Fächer) 61,- 61,- 91169 B 24,8 cm (3 Fächer) 65,- 65,-</p>  <p>für T 48,7 cm 91184 B 17,4 cm (4 Fächer) 70,- 70,- 91185 B 24,8 cm (4 Fächer) 79,- 79,-</p>					
<p>Nur in Verbindung mit Grundausstattung Schubkasten-Organisation möglich!</p> <p>Querstege der Schubkasteneinteilung nicht versetzbar.</p> <p>Weitere Informationen siehe Zusatzliste Zubehör im Detail.</p>					

Zubehör Kleiderschränke

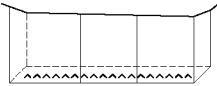
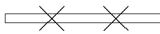
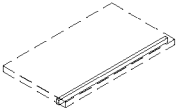

Beleuchtung

Best.-Nr. / Maße Beschreibung	PG 1	PG 2	Best.-Nr. / Maße Beschreibung	PG 1	PG 2
<p>Innenschubkasten hinter Türen Zargentiefe 45,0 cm inkl. Push to open Beschlag (Chrom glänzend) und oberem Abdeckboden</p> <p>Ausführung Magma, Frontblende bei furnierten/massiven Kleiderschränken in Lack Weiß, Einsetzbar auf Sockelboden oder frei hängend bis 1 R (zusätzlicher Holzeinlegeboden als unterer Abschluss empfohlen) Innenschubkästen können nicht nachträglich eingebaut werden!</p>			 <p>91197 5 Kanal Funk-Fernbedienung (Sender)</p> <p>Weitere Informationen siehe Zusatzliste „Zubehör im Detail“.</p>	82,-	82,-
<p>2er-Set Innenschubkästen (1 R) 92893 für Breite: 45,0 cm 92895 für Breite: 90,0 cm</p>	345,- 446,-	- -	 <p>91198 1 Kanal Funk-Empfänger (dimmbar) Empfänger für einen Schaltkreis – max. Leistung/Schaltkreis 30 Watt</p> <p>Weitere Informationen siehe Zusatzliste „Zubehör im Detail“.</p>	138,-	138,-
<p>3er-Set Innenschubkästen (1,5 R) 92899 für Breite: 45,0 cm 92901 für Breite: 90,0 cm</p>	467,- 607,-	- -			
<p>4er-Set Innenschubkästen (2 R) 92905 für Breite: 45,0 cm 92907 für Breite: 90,0 cm</p> <p>Bitte Einbauposition angeben!</p>	588,- 763,-	- -	 <p>91199 3 Kanal Funk-Empfänger (dimmbar) Empfänger für drei Schaltkreise – max. Leistung/Schaltkreis 30 Watt – optimal geeignet für die Ansteuerung verschiedener Lichtquellen innerhalb einer Wohnwand – bei Einzelmöbelzusammenstellungen Kabelverlegung beachten (die Einspeisung erfolgt zentral, entsprechende Verkabelung von dem zentralen Punkt ausgehend)</p> <p>Weitere Informationen siehe Zusatzliste „Zubehör im Detail“.</p>	203,-	203,-
 <p>92933 Krawatten-/Gürtelhalter Ausführung chromfarben 90° schwenkbar Montage an linker Schrankinnenseite oder Frontinnenseite B 32,0, H 27,0 cm</p>	86,-	86,-			
 <p>Schuhrost für Kleiderschränke 93149 für B 45,0 cm 93150 für B 90,0 cm max. Nutztiefe bei Schuhrosten 51,8 cm</p>	70,- 93,-	70,- 93,-	 <p>Funkfernbedienung für Beleuchtung 1757 Set (1 Empfänger und 1 Sender für einen Schaltkreis) 1758 zusätzlicher Empfänger 1759 zusätzlicher Sender, Ø 3,5, H 1,5 cm (Abb.)</p>	208,- 168,- 61,-	208,- 168,- 61,-
 <p>92934 Innenspiegel 108,6 cm x 34,5 cm</p>	124,-	124,-	 <p>LED-Einbau-/Unterbaustrahler (bitte Position angeben), je Strahler ~2 Watt inkl. Vorschaltgerät, Zuleitung und Fußschalter</p> <p>Bei Zwischenbauböden mit LED-Strahler ist ein Kabelkanal nicht enthalten, bitte ggf. Artikel 90080 zusätzlich bestellen.</p> <p>Die Leuchte wird mit einem Leuchtmittel der Energieklasse F geliefert.</p> <p>Weitere Informationen zum Leuchtmittel siehe Zusatzliste „Zubehör im Detail“.</p>	138,- 166,- 198,- 226,- 259,-	138,- 166,- 198,- 226,- 259,-

Beleuchtung

Best.-Nr. / Maße Beschreibung	PG 1	PG 2	Best.-Nr. / Maße Beschreibung	PG 1	PG 2
 <p>LED-Hängeelementbeleuchtung inkl. Vorschaltgerät, Zuleitung und Fußschalter</p> <p>91995H B 37,5 cm, ~2 Watt 110,- 90827H B 45,0 cm, ~2 Watt 119,- 93018H B 52,5 cm, ~2 Watt 126,- 90051H B 60,0 cm, ~3 Watt 135,- 90052H B 75,0 cm, ~4 Watt 147,- 90053H B 90,0 cm, ~4 Watt 163,- 90054H B 105,0 cm, ~5 Watt 175,- 90055H B 120,0 cm, ~6 Watt 196,- 90056H B 135,0 cm, ~6 Watt 208,- 90057H B 150,0 cm, ~7 Watt 226,- 90058H B 165,0 cm, ~8 Watt 238,- 90059H B 180,0 cm, ~9 Watt 257,- 90060H B 195,0 cm, ~9 Watt 271,- 90061H B 210,0 cm, ~10 Watt 287,- 90062H B 225,0 cm, ~11 Watt 299,- 90063H B 240,0 cm, ~11 Watt 313,- 90064H B 255,0 cm, ~12 Watt 327,- 91201H B 270,0 cm, ~13 Watt 341,-</p> <p>Die Leuchte wird mit einem Leuchtmittel der Energieklasse F geliefert.</p> <p>Weitere Informationen zum Leuchtmittel siehe Zusatzliste „Zubehör im Detail“.</p>			 <p>LED-Beleuchtung für Wangen-Zwischenbauböden inkl. Vorschaltgerät, Zuleitung, Fußschalter und flexibler Stromschienen Die zu beleuchtenden Böden in der Bestellskizze markieren</p> <p>für jede Regalzeile muss ein separates Beleuchtungsset berechnet werden</p> <p>In Verbindung mit Rückwand für Regal-/Zwischenbau nicht möglich</p> <p>Die Leuchte wird mit einem Leuchtmittel der Energieklasse F geliefert.</p> <p>Weitere Informationen zum Leuchtmittel siehe Zusatzliste „Zubehör im Detail“.</p> <p>94624 1er-Set für B 27,1 cm, ~2 Watt 209,- 94625 1er-Set für B 30,0 cm, ~2 Watt 209,- 94627 1er-Set für B 45,0 cm, ~3 Watt 221,- 94628 1er-Set für B 52,5 cm, ~4 Watt 229,- 94629 1er-Set für B 60,0 cm, ~4 Watt 235,- 94630 1er-Set für B 75,0 cm, ~6 Watt 246,- 94631 1er-Set für B 90,0 cm, ~6 Watt 258,-</p> <p>94636 2er-Set für B 27,1 cm, ~3 Watt 291,- 94637 2er-Set für B 30,0 cm, ~4 Watt 291,- 94639 2er-Set für B 45,0 cm, ~6 Watt 317,- 94640 2er-Set für B 52,5 cm, ~7 Watt 329,- 94641 2er-Set für B 60,0 cm, ~8 Watt 340,- 94642 2er-Set für B 75,0 cm, ~11 Watt 366,-</p> <p>94643 3er-Set für B 27,1 cm, ~5 Watt 374,- 94644 3er-Set für B 30,0 cm, ~6 Watt 374,- 94646 3er-Set für B 45,0 cm, ~9 Watt 411,- 94647 3er-Set für B 52,5 cm, ~11 Watt 428,- 94648 3er-Set für B 60,0 cm, ~12 Watt 448,- 94649 3er-Set für B 75,0 cm, ~16 Watt 485,-</p> <p>94650 4er-Set für B 27,1 cm, ~6 Watt 456,- 94651 4er-Set für B 30,0 cm, ~7 Watt 456,- 94653 4er-Set für B 45,0 cm, ~12 Watt 505,- 94654 4er-Set für B 52,5 cm, ~14 Watt 530,- 94655 4er-Set für B 60,0 cm, ~16 Watt 556,- 94656 4er-Set für B 75,0 cm, ~21 Watt 604,-</p> <p>94657 5er-Set für B 27,1 cm, ~8 Watt 538,- 94658 5er-Set für B 30,0 cm, ~9 Watt 538,- 94660 5er-Set für B 45,0 cm, ~15 Watt 600,- 94661 5er-Set für B 52,5 cm, ~17 Watt 630,- 94662 5er-Set für B 60,0 cm, ~19 Watt 661,- 94663 5er-Set für B 75,0 cm, ~26 Watt 724,-</p> <p>94664 6er-Set für B 27,1 cm, ~9 Watt 620,- 94665 6er-Set für B 30,0 cm, ~11 Watt 620,- 94667 6er-Set für B 45,0 cm, ~18 Watt 694,- 94668 6er-Set für B 52,5 cm, ~21 Watt 732,- 94669 6er-Set für B 60,0 cm, ~23 Watt 769,- 94670 6er-Set für B 75,0 cm, ~31 Watt 843,-</p> <p>94671 7er-Set für B 27,1 cm, ~11 Watt 702,- 94672 7er-Set für B 30,0 cm, ~12 Watt 702,- 94674 7er-Set für B 45,0 cm, ~21 Watt 788,- 94675 7er-Set für B 52,5 cm, ~24 Watt 831,- 94676 7er-Set für B 60,0 cm, ~27 Watt 874,- 94677 7er-Set für B 75,0 cm, ~36 Watt 960,-</p> <p>94678 Aufpreis Abschattung oberer Beleuchtungsboden – das obere Fach wird auch von oben beleuchtet – der Raum oberhalb des Bodens wird nicht beleuchtet 18,-</p>		
 <p>LED-Gerätenischenbeleuchtung inkl. Vorschaltgerät, Zuleitung und Fußschalter</p> <p>für Tiefe 48,7 cm</p> <p>94055 für B 52,5 cm, ~2 Watt 147,- 91190 für B 60,0 cm, ~3 Watt 156,- 91191 für B 75,0 cm, ~4 Watt 175,- 91192 für B 90,0 cm, ~4 Watt 201,-</p> <p>Möglich bei Elementen: – 89165, 66362, 66363, 66364 – 89166, 66365, 66366, 66367</p> <p>Die Leuchte wird mit einem Leuchtmittel der Energieklasse F geliefert.</p> <p>Weitere Informationen zum Leuchtmittel siehe Zusatzliste „Zubehör im Detail“.</p>					
 <p>Indirekte LED-Korpusbeleuchtung (2er Set) inkl. Vorschaltgerät, Zuleitung und Fußschalter</p> <p>92466 2 Raster ~11 Watt 294,- 92467 2,5 Raster ~13 Watt 315,- 92468 3 Raster ~16 Watt 343,- 92469 3,5 Raster ~20 Watt 371,- 92470 4 Raster ~21 Watt 441,- 92471 4,5 Raster ~23 Watt 464,- 92472 5 Raster ~24 Watt 492,- 92474 6 Raster ~27 Watt 541,-</p> <p>Die Leuchte wird mit einem Leuchtmittel der Energieklasse E geliefert.</p> <p>Weitere Informationen zum Leuchtmittel siehe Zusatzliste „Zubehör im Detail“.</p>					

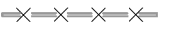
Beleuchtung

Best.-Nr. / Maße Beschreibung	PG 1	PG 2	Best.-Nr. / Maße Beschreibung	PG 1	PG 2
 <p>LED-Holzbodenbeleuchtung inkl. Vorschaltgerät, Zuleitung und Fußschalter</p> <p>für offene Korpusregale</p> <p>8058 für B 45,0 cm, ~3 Watt 93402 für B 52,5 cm, ~4 Watt 8059 für B 60,0 cm, ~4 Watt 8060 für B 75,0 cm, ~5 Watt</p> <p>für Vitrinen</p> <p>8976 für B 37,5 cm, ~3 Watt 8081 für B 45,0 cm, ~3 Watt 93401 für B 52,5 cm, ~4 Watt 8082 für B 60,0 cm, ~4 Watt 8083 für B 75,0 cm, ~5 Watt 8084 für B 90,0 cm, ~6 Watt</p> <p>(Holzboden nicht mehr verstellbar, keine Spiegelrückwand möglich).</p>			 <p>LED-Glaskantenbeleuchtung (Line) (Glasboden bleibt verstellbar) inkl. Vorschaltgerät, Zuleitung und Fußschalter (für jedes Vitrinenelement muss ein separates Beleuchtungsset berechnet werden)</p> <p>8948 2er Set für B 37,5 cm ~5 Watt 8949 3er Set für B 37,5 cm ~7 Watt 8950 4er Set für B 37,5 cm ~9 Watt</p> <p>8952 1er Set für B 45,0 cm ~3 Watt 8953 2er Set für B 45,0 cm ~5 Watt 8954 3er Set für B 45,0 cm ~8 Watt 8955 4er Set für B 45,0 cm ~10 Watt 8956 5er Set für B 45,0 cm ~12 Watt</p> <p>93013 1er Set für B 52,5 cm ~4 Watt 93014 2er Set für B 52,5 cm ~7 Watt 93015 3er Set für B 52,5 cm ~10 Watt 93016 4er Set für B 52,5 cm ~13 Watt 93017 5er Set für B 52,5 cm ~16 Watt</p> <p>8957 1er Set für B 60,0 cm ~4 Watt 8958 2er Set für B 60,0 cm ~8 Watt 8959 3er Set für B 60,0 cm ~11 Watt 8960 4er Set für B 60,0 cm ~15 Watt</p> <p>8962 1er Set für B 75,0 cm ~5 Watt 8963 2er Set für B 75,0 cm ~10 Watt 8964 3er Set für B 75,0 cm ~15 Watt 8965 4er Set für B 75,0 cm ~20 Watt 8966 5er Set für B 75,0 cm ~24 Watt</p> <p>8967 1er Set für B 90,0 cm ~6 Watt 8968 2er Set für B 90,0 cm ~12 Watt 8969 3er Set für B 90,0 cm ~18 Watt 8970 4er Set für B 90,0 cm ~24 Watt 8971 5er Set für B 90,0 cm ~29 Watt</p>		
<p>Die Leuchte wird mit einem Leuchtmittel der Energieklasse F geliefert.</p> <p>Weitere Informationen zum Leuchtmittel siehe Zusatzliste „Zubehör im Detail“.</p>			<p>Die Leuchte wird mit einem Leuchtmittel der Energieklasse F geliefert.</p> <p>Weitere Informationen zum Leuchtmittel siehe Zusatzliste „Zubehör im Detail“.</p>		
 <p>LED-Glaskantenbeleuchtung (Point) je Glaskantenbeleuchtung ~3 Watt (Glasboden bleibt verstellbar) inkl. Vorschaltgerät, Zuleitung und Fußschalter (für jedes Vitrinenelement muss ein separates Beleuchtungsset berechnet werden)</p> <p>1781 2er Set für B 37,5 cm 8142 3er Set für B 37,5 cm 1697 4er Set für B 37,5 cm</p> <p>1791 1er Set für B 45,0 cm 1699 2er Set für B 45,0 cm 1733 3er Set für B 45,0 cm 1700 4er Set für B 45,0 cm 1702 5er Set für B 45,0 cm</p> <p>8025 1er Set für B 60,0 cm 1784 2er Set für B 60,0 cm 1797 3er Set für B 60,0 cm 8037 4er Set für B 60,0 cm</p> <p>1793 1er Set für B 75,0 cm 1787 2er Set für B 75,0 cm 4736 3er Set für B 75,0 cm 1698 4er Set für B 75,0 cm 4732 5er Set für B 75,0 cm</p> <p>1789 1er Set für B 90,0 cm 1701 2er Set für B 90,0 cm 4737 3er Set für B 90,0 cm 8063 4er Set für B 90,0 cm 4733 5er Set für B 90,0 cm</p>			 <p>LED-Glasbodenbeleuchtung (Indirekt) (Glasboden bleibt verstellbar) inkl. Vorschaltgerät, Zuleitung und Fußschalter (für jedes Vitrinenelement muss ein separates Beleuchtungsset berechnet werden)</p> <p>93991 2er Set für B 37,5 cm ~5 Watt 93997 3er Set für B 37,5 cm ~7 Watt 94003 4er Set für B 37,5 cm ~9 Watt</p> <p>93986 1er Set für B 45,0 cm ~3 Watt 93992 2er Set für B 45,0 cm ~5 Watt 93998 3er Set für B 45,0 cm ~8 Watt 94004 4er Set für B 45,0 cm ~10 Watt 94010 5er Set für B 45,0 cm ~12 Watt</p> <p>93987 1er Set für B 52,5 cm ~4 Watt 93993 2er Set für B 52,5 cm ~7 Watt 93999 3er Set für B 52,5 cm ~10 Watt 94005 4er Set für B 52,5 cm ~13 Watt 94011 5er Set für B 52,5 cm, ~16 Watt</p> <p>93988 1er Set für B 60,0 cm ~4 Watt 93994 2er Set für B 60,0 cm ~8 Watt 94000 3er Set für B 60,0 cm ~11 Watt 94006 4er Set für B 60,0 cm ~15 Watt</p> <p>93989 1er Set für B 75,0 cm ~5 Watt 93995 2er Set für B 75,0 cm ~10 Watt 94001 3er Set für B 75,0 cm ~15 Watt 94007 4er Set für B 75,0 cm ~20 Watt 94013 5er Set für B 75,0 cm ~24 Watt</p> <p>93990 1er Set für B 90,0 cm ~6 Watt 93996 2er Set für B 90,0 cm ~12 Watt 94002 3er Set für B 90,0 cm ~18 Watt 94008 4er Set für B 90,0 cm ~24 Watt 94014 5er Set für B 90,0 cm ~29 Watt</p>		
<p>Die Leuchte wird mit einem Leuchtmittel der Energieklasse F geliefert.</p> <p>Weitere Informationen zum Leuchtmittel siehe Zusatzliste „Zubehör im Detail“.</p>			<p>Die Leuchte wird mit einem Leuchtmittel der Energieklasse F geliefert.</p> <p>Weitere Informationen zum Leuchtmittel siehe Zusatzliste „Zubehör im Detail“.</p>		



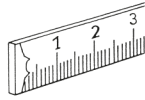

	Best.-Nr.	EUR
Höhen-, Breiten-, Tiefenkürzungen Holztürenelemente ohne Schubkästen (Mindestmaße: B 25,0, T 25,0 / mit Füßen T 30,0 cm, H 1 Raster) Glastürenelemente ohne Schubkästen nur Tiefenkürzungen möglich (Mindestmaß: T 30,0 cm) (keine Breitenänderungen bei gerundeten Fronten möglich) Unterteile nur Tiefenkürzung auf 39,1 cm möglich. Bei PSI Elementen nicht möglich	Eine Kürzung Zwei Kürzungen Drei Kürzungen	96100 + 30% 96100 + 50% 96100 + 75%
Nach hinten überstehende Abdeckplatten (am Korpuselement) max. Überstand nach hinten 16 cm bei Tiefe 39,1 cm (am Korpuselement) max. Überstand nach hinten 6 cm bei Tiefe 48,7 cm (bei Unterteilen nicht möglich) (Wandbefestigung nicht möglich)	Preis pro angefangene 10 cm der Korpusbreite Mindestpreis	90285 12,- 82,-
Höhen-, Breiten-, Tiefenkürzungen Wangen (nur Tiefenkürzung bis max. 16,0 cm, Höhenkürzung siehe Typenbeschreibung) Wangen-Zwischenbauböden	Eine Kürzung Zwei Kürzungen	96101 + 25% 96101 + 50%
Durchgehende Lochreihe bei Korpusen pro Korpus	Innenkorpus Außenkorpus	90065 61,- 90049 40,-
Raumteilerausführung mit gerundeten Kanten Wangen Zwischenbauböden (unter 130,0 cm), Sockelböden Abdeckblätter (in Verbindung mit Deckenverspannern nicht möglich) Zwischenbauelemente (von hinten fest verblendet) Schubkasteneinsätze (von hinten fest verblendet) Bitte beachten Sie, dass bei Raumteiler-Regalen eine Deckenverspannung notwendig ist (Mehrpreis bitte berechnen). Sollte die Planung keine Deckenverspannung ermöglichen, ist für eine ausreichende Standsicherheit (Wandbefestigung) bauseits zu sorgen. Beleuchtung nicht möglich!		96103 + 50%
Blendmaterial zur bauseitigen Verwendung, Kantenbearbeitung ohne Aufpreis einseitig furniert, max. Länge 270,0 cm, max. Breite 75,0 cm, min. Länge 25,0 cm, min. Breite 5,0 cm, Stärke 1,9 cm (Bitte geben Sie die ggf. zu bearbeitenden Kanten an)	Preis/m ² Mindestpreis	90292 378,- 58,-
Schreibplatte im Zwischenbau inkl. Kantenbearbeitung eine Längskante profiliert, die anderen Kanten gerade beidseitig furniert, max. Länge 240,0 cm, max. Breite 90,0 cm, min. Länge 25,0 cm, min. Breite 30,0 cm, Stärke 2,9 cm Zur bauseitigen Montage.	Preis/m ² Mindestpreis	90293 490,- 58,-
Wangenhängebeschlag für nicht bodenstehende Wangen, Aufsatzwangen und Wangenlösungen im Überbau - max. Wangenhöhe 4 Raster max. Belastung/Beschlag 65 kg (Wangen oben und unten inkl. Kopfkante)		90996 77,-
Wandhängebeschlag für Zwischenbauböden ab Breite 60,0 cm in Verbindung mit Hängeelementen. max. Belastung/Beschlag 15 kg		90164 47,-
Zylinderschloß Ausstattung von Holztüren mit Zylinderschlössern (werden mehrere Schlösser innerhalb einer Kommission benötigt, haben diese grundsätzlich die gleiche Schließung)		90041 152,-

Deepline-Aufpreis Tabelle

Tabelle Korpusregalrückwand

Raster Höhe bis	Rasterbreite bis 45,0 cm		Rasterbreite bis 60,0 cm		Rasterbreite bis 75,0 cm		Rasterbreite bis 90,0 cm	
	Type	Aufpreis	Type	Aufpreis	Type	Aufpreis	Type	Aufpreis
	1 R	94499	35,-	94507	43,-	94515	53,-	94523
2 R	94500	63,-	94508	78,-	94516	94,-	94524	111,-
3 R	94501	86,-	94509	111,-	94517	137,-	94525	162,-
4 R	94502	111,-	94510	147,-	94518	178,-	94526	213,-
5 R	94503	137,-	94511	178,-	94519	221,-	94527	262,-
6 R	94504	162,-	94512	213,-	94520	262,-	94528	315,-

Tabelle Vitrinenrückwand

– Aufpreis abweichende Rückwandfarbe muss nicht zusätzlich berechnet werden

Raster Höhe bis	Rasterbreite bis 45,0 cm		Rasterbreite bis 60,0 cm		Rasterbreite bis 75,0 cm		Rasterbreite bis 90,0 cm	
	Type	Aufpreis	Type	Aufpreis	Type	Aufpreis	Type	Aufpreis
	1 R	94471	51,-	94478	63,-	94485	74,-	94492
2 R	94472	84,-	94479	108,-	94486	129,-	94493	153,-
3 R	94473	117,-	94480	153,-	94487	186,-	94494	217,-
4 R	94474	153,-	94481	196,-	94488	241,-	94495	286,-
5 R	94475	186,-	94482	241,-	94489	295,-	94496	354,-
6 R	94476	217,-	94483	286,-	94490	354,-	94497	419,-



Musterring

Musterring International Josef Höner GmbH & Co. KG
Hauptstr. 134-140
33378 Rheda-Wiedenbrück

- Tel.: +49 (0)5242 592-01
- E-Mail: service@musterring.de
- Web / Blog: www.musterring.com
- Instagram: www.instagram.com/Musterring
- Facebook: www.facebook.com/Musterring