

Musterring KORSIKA



Musterring

KORSIKA

PREIS- UND TYPENLISTE

du
bist
zuhaus_



D 20260401RMWMMR – Band 1b – gültig ab 01.04.2026

- Wegen unterschiedlicher MwSt.-Sätze, Transport- und Abwicklungskosten hat außerhalb Deutschlands die jeweilige nationale Preisliste Gültigkeit. Diese Preisliste ist inkl. der gesetzlichen MwSt.
- Produktveränderungen und Qualitätsverbesserungen im Sinne des technischen Fortschrittes oder zum Erhalt der Lieferfähigkeit (Form/Farbe/Funktion usw.) bzw. die Korrektur von irrtümlichen Angaben behalten wir uns vor.
- Planbar mit Planungs-Software *furnplan*.





Musterring

dein Partner für ein Zuhause,
das so einzigartig ist wie du selbst

Für alle größeren Programme sind Prospekte erhältlich, für komplexe Programme hält Musterring detaillierte Montageanleitungen bereit. Auch der Blick ins Internet lohnt sich: Unter www.musterring.com findet sich eine Fülle an hilfreichen Informationen.



Unser Service

Wir wollen, dass dein Zuhause perfekt wird. Deshalb sind wir am Service-telefon und an 550 Standorten weltweit für dich da. Und unser CAD-Planungs-service hilft dir gern bei deiner Wunscheinrichtung.



Unsere Nachhaltigkeit

Wir übernehmen Verantwortung: für dich, für uns, für unseren Planeten. Deshalb setzen wir auf ressourceneffiziente Produktionsmethoden ohne lange Lieferketten und Lagerhaltung.



Unsere Qualität

Wer sich einmal sein Lieblings-Zuhause eingerichtet hat, der möchte es möglichst lang genießen. Hier kommt unsere Leidenschaft für Qualität ins Spiel: Wir prüfen unsere Produkte ausgiebig, bevor wir sie dir anbieten. Das verbrieft wir mit dem Musterring Garantiezertifikat und einer Garantie von 5 Jahren.

Du hast Fragen zur Kollektion oder Qualität?

Du benötigst Stoffmuster oder Info-Materialien?

Unser Service hilft gerne weiter:

Telefon:
+49 (0)5242 592260
E-Mail:
service@musterring.de

Erreichbar montags bis freitags von 08:00–17:00 Uhr



Deine Individualität

Wir finden, ein Zuhause sollte man ganz nach seinen Vorstellungen gestalten können. Dafür steht dir bei uns eine ganze Welt an Farben, Formen und Materialien zur Verfügung. Werde zum Designer deines eigenen Wohn-Ichs.



Deine Möbelpflege

Wir möchten, dass du lange Freude an deinen Möbeln hast. Deshalb halten wir unter www.musterring-care.com eine große Auswahl an Pflegemitteln bereit – alle dermatologisch getestet und gesundheitlich unbedenklich.



Ausführungen

Fronten und Korpus außen:

PG 1:

- Lack weiß
- Lack wollweiß
- Lack crema
- Lack cashmere
- Lack platingrau
- Lack taupe
- Lack terra

PG 2:

- | | |
|------------------------------------|----------------------------------|
| ■ Eiche furniert, Farbton sand | ■ Lack rosewood |
| ■ Europäischer Kirschbaum furniert | ■ Lack peach |
| ■ Lack seidengrau | ■ Lack piniengrün |
| ■ Lack macchiata | ■ Lack salbei <small>neu</small> |
| ■ Lack toffee <small>neu</small> | ■ Lack agave |
| ■ Lack olivgrau | ■ Lack atlantikblau |
| ■ Lack brillantgrau | ■ Lack schiefergrau |
| ■ Lack grau | ■ Lack graphit |
| ■ Lack cognac | ■ Lack schwarz |
| ■ Lack oxidrot | ■ Lack amber |

Empfohlene Pflegesets (www.musterring-care.com)

- Lack/Furnier: **4003** Möbelreiner ÖKO

Korpus innen:

- Dekor

Vitrinen:

- Vitrinenrückwände standardmäßig in Korpusfarbe lackiert oder senkrecht foliert (Nachbildung). Vitrinenrückwände in abweichender Ausführung (PG1 oder PG2) lackiert oder senkrecht foliert (Nachbildung) ohne Aufpreis möglich. Vitrinenrückwände auf Wunsch senkrecht furniert gegen Aufpreis möglich (s. Seite 86)
- Standard Vitrineneinlegeböden aus Klarglas. Auf Wunsch Vitrineneinlegeböden in Holz (ohne Aufpreis, Holzeinlegeböden können nicht verstellt werden).

Abdeckblätter / Kranzplatten:

- Abdeckblätter und Kranzplatten werden bis 270,0 cm durchgehend geliefert.
- Standard bei Wangen- und Korpshöhen bis 5 Raster: Abdeckblatt Höhe 4,5 cm.
- Standard bei Wangen- und Korpshöhen 6 Raster: Kranz und Kranzplatte Höhe 7,5 cm.
- Auf Wunsch Kranzplatte/-profil bei Höhe 6 Raster 4,5 cm (ohne Aufpreis)
- Bei Abdeckblättern mit standardmäßig eingebautem Kabeldurchlass ist dieser mittig positioniert. Sollten Sie keinen Kabeldurchlass wünschen, bitten wir Sie uns dies unter Angabe der Bestellnummer „92396 - Ohne vormontierten Kabeldurchlass“ mitzuteilen.

Griff / Push-Platte:



- Edelstahlfarbig V2 (Standard)



- Edelstahlfarbig G5 (auf Wunsch)



- Edelstahlfarbig W6 (auf Wunsch)
 - Schwarz matt W7 (auf Wunsch)
 - Weiß matt W8 (auf Wunsch)
 - Wollweiß matt E2 (auf Wunsch)
 - alle lieferbaren Lackausführungen C7 (auf Wunsch) gegen Aufpreis möglich (siehe Seite 83).
- Griff in Lackausführung standardmäßig in Frontfarbe. Abweichende Farbausführung ggf. bitte angeben!

Programmübersicht

■ Vorschläge	Seiten 6 - 31
■ Wangensystem	Seiten 32 - 34
■ Zwischenbauelemente	Seite 34
■ Unterteile	Seiten 35 - 37
■ Korpuselemente	Seiten 38 - 68
■ Kleiderschränke 6 R	Seite 69
■ Hängeelemente	Seiten 69 - 77
■ Wandborde	Seite 77
■ Arbeitsplatz	Seiten 78 - 79
■ Couchtische / Esstische	Seiten 79 - 81
■ Hängespiegel	Seite 82
■ Zubehör	Seiten 83 - 88
■ Beleuchtung	Seiten 88 - 90
■ Individualanfertigungen	Seite 91

Wangenelemente:

40,3 und 40,6 cm tiefe Korpuselemente können auch zwischen zwei 35,0 cm tiefen Wangen als Wangenelement (T 35,0 cm) eingesetzt werden. Tiefenkürzung auf Wangentiefe ohne Aufpreis. Elemente außen nur mit Kaschierung lieferbar. Eventuell auftretende Höhendifferenzen zwischen Abdeckblättern und Böden werden automatisch ausgeglichen. Best.-Nr. mit W ergänzen z.B. 52113W.

EMISSIONSKLASSE der Deutschen Gütegemeinschaft Möbel

Kastenmöbel / free cabinets
 Hersteller-Nr. / manufacturer-no.
 15015
 Kollektion / collection / Modell / model
 Korsika
 Prüfnummer / control number
 201501508



Emissionsklasse für Möbel nach den **Richtlinien der Deutschen Gütegemeinschaft Möbel e.V.** • emission class for furniture according to the guidelines of Deutsche Gütegemeinschaft Möbel e.V. • www.emissionslabel.de

EMISSIONSKLASSE der Deutschen Gütegemeinschaft Möbel

Tische / tables
 Hersteller-Nr. / manufacturer-no.
 15015
 Kollektion / collection / Modell / model
 Korsika
 Prüfnummer / control number
 301501504



Emissionsklasse für Möbel nach den **Richtlinien der Deutschen Gütegemeinschaft Möbel e.V.** • emission class for furniture according to the guidelines of Deutsche Gütegemeinschaft Möbel e.V. • www.emissionslabel.de



Planbar mit CAD-Planungs-Software furnplan Informationen beim Musterring Planungsservice

- Korpusystem in 8 verschiedenen Höhen und zwei Tiefen.
- Solitär Möbel.
- Offene Korpusregale.
- PSI - Perfect Sound Inside (siehe Zusatzliste „Zubehör im Detail“)
- 45,0 cm breite durchgehende Türen.
- 45,0 cm breite Türen mit horizontalen Nuten.
- 60,0 cm breite Rahmentüren mit Holz- und Klarglasfüllung.
- 45,0 cm breite Rahmentüren mit Klarglasfüllung.
- Hängespiegel eckig in 2 Höhen und 14 Breiten mit Abschlussleisten oder randlos, Hängespiegel rund in 3 Größen randlos.
- Profilierte Sockelleiste durchgehend bis 240,0 cm lieferbar.
- Sockelstellschrauben zum Ausrichten von Korpusenlementen.
- Alle Beschläge sind aus Metall, extrem stabil und hoch belastbar.
- Rückwand Hartfaser, Stärke 4 mm.
- Schranktüren 110°-Öffnungswinkel.
- Scharniere mit integrierter Höhenverstellung.
- Vier Scharniere an jeder Schranktür ab 180,0 cm Höhe.
- Dichtungsbürste bei Doppeltüren.
- Gedämpfter Frontanschlag.
- Alle Schubkästen/Auszüge auf Unterboden-Metallführungen - mit Selbstzug und Softabstoppung.
- Alle Schubkästen/Auszüge Breite 105,0 cm bis 135,0 cm mit herausnehmbarem Trennsteg.
- Alle Schubkästen/Auszüge/Innenschubkästen standardmäßig mit Vollauszug. NEU
- Einlegeboden 5-fach verstellbar, 19 mm stark und auf Metallbodenträgern.
- Komplett zerlegbare Korpusenlemente.
- Wangensystem in zwei Tiefen und in einer Höhe bis 427,7 cm.
- Fertigung von Wangen als Raumteiler, Aufsatzzwange oder Hängewange gegen Aufpreis.
- Wangenzwischenbauböden ab B 100,0 cm aus Tischlerplatte.

Verschiedene Beleuchtungsarten:

- Elektro-Installationen VDE-geprüft.
- LED-Einbaustrahler.
- LED-Glaskantenbeleuchtung Point.
- LED-Glaskantenbeleuchtung Line.
- LED-Glasbodenbeleuchtung Indirekt.
- Glasboden mit Beleuchtung höhenverstellbar und herausnehmbar.
- Indirekte LED-Holzbodenbeleuchtung.
- LED-Holzbodenbeleuchtung - Böden nicht höhenverstellbar.
- LED-Gerätenischenbeleuchtung.
- Notwendige Vorschaltgeräte und Fußschalter in den Setpreisen enthalten.
- Alle Leuchten werden mit einem Leuchtmittel der **Energieklasse E-F** (neue Verordnung/ehemals Klasse A - A+++) geliefert.
- Funkfernbedienung für Beleuchtung.
- Bei Bestellung von mehreren Beleuchtungssets behalten wir uns vor, dass die Trafoanzahl sinnvoll optimiert wird. Getrennte Schaltkreise bitte angeben.

Belastbarkeit:

- Holzeinlegeboden / Zwischenbauboden - pro Boden 12 kg.
- Glaseinlegeboden - pro Boden 12 kg.
- Stahleinlegeboden - pro Boden 25 kg. (empfohlen bei voller Ordbelastung)
- Schubkasten - pro Schub 15 kg.
- Hängeelement - pro Element 30 kg.
- Wandbord - 0,75 kg je 10 cm.
- TV-Halterung - 35 kg.
- Komfort Tablarauszug - 25 kg.

Wichtige Planungshinweise:

- Klären Sie bauwerkbedingte Gegebenheiten, Hemmnisse, Maße und Belastungswerte bei der Bedarfsermittlung, damit eine mangelfreie Vertragserfüllung gewährleistet ist.
- Bei nahezu allen Vorschlägen, freien Planungen und Korpusenlementen ab 1 Raster ist eine Wandbefestigung erforderlich. Beachten Sie bei Planungen mit Wandmontageelementen die max. Belastungswerte und die Wandbeschaffenheit.
- Klären Sie elektrische Vorleistungen für Anschluss- und Gerätetechnik (frei hängende Beleuchtungssysteme erfordern Kabelkanallösungen auf oder unter Putz).
- **Die warentypischen Produkteigenschaften, Garantiebestimmungen, Sicherheits-, Gebrauchs- und Pflegeanweisungen, sowie wichtige Hinweise zum Schutz Ihrer Fußböden entnehmen Sie bitte dem Musterring Möbel-Güte Pass (www.musterring.de). Für nutzungsbedingte Eindrücke oder Abriebspuren auf empfindlichen Böden wird keine Haftung übernommen.**
- Bei frei geplanten Zusammenstellungen ist eine Stellskizze erforderlich.

Checkliste für Ihre Bestellung

Haben Sie an alles für eine eindeutige Bestellung gedacht?
Wir haben die wichtigsten Punkte für eine reibungslose Auftragsbearbeitung für Sie zusammengestellt.

Korpusausführung

- | | | | |
|--|--------------------------|-------------------------------|--------------------------|
| ■ Eiche furniert, Farbton sand | <input type="checkbox"/> | ■ Lack cognac | <input type="checkbox"/> |
| ■ Europäischer Kirschbaum furniert | <input type="checkbox"/> | ■ Lack dark red | <input type="checkbox"/> |
| ■ Lack weiß | <input type="checkbox"/> | ■ Lack oxidrot | <input type="checkbox"/> |
| ■ Lack wollweiß | <input type="checkbox"/> | ■ Lack rosewood | <input type="checkbox"/> |
| ■ Lack crema | <input type="checkbox"/> | ■ Lack peach | <input type="checkbox"/> |
| ■ Lack cashmere | <input type="checkbox"/> | ■ Lack piniengrün | <input type="checkbox"/> |
| ■ Lack platingrau | <input type="checkbox"/> | ■ Lack agave | <input type="checkbox"/> |
| ■ Lack taupe | <input type="checkbox"/> | ■ Lack ocean | <input type="checkbox"/> |
| ■ Lack terra | <input type="checkbox"/> | ■ Lack atlantikblau | <input type="checkbox"/> |
| ■ Lack seidengrau | <input type="checkbox"/> | ■ Lack schiefergrau | <input type="checkbox"/> |
| ■ Lack macchiata | <input type="checkbox"/> | ■ Lack graphit | <input type="checkbox"/> |
| ■ Lack olivgrau | <input type="checkbox"/> | ■ Lack schwarz | <input type="checkbox"/> |
| ■ Lack brillantgrau | <input type="checkbox"/> | ■ Lack amber | <input type="checkbox"/> |
| ■ Lack grau | <input type="checkbox"/> | | |

Frontausführung

- | | | | |
|--|--------------------------|-------------------------------|--------------------------|
| ■ Eiche furniert, Farbton sand | <input type="checkbox"/> | ■ Lack cognac | <input type="checkbox"/> |
| ■ Europäischer Kirschbaum furniert | <input type="checkbox"/> | ■ Lack dark red | <input type="checkbox"/> |
| ■ Lack weiß | <input type="checkbox"/> | ■ Lack oxidrot | <input type="checkbox"/> |
| ■ Lack wollweiß | <input type="checkbox"/> | ■ Lack rosewood | <input type="checkbox"/> |
| ■ Lack crema | <input type="checkbox"/> | ■ Lack peach | <input type="checkbox"/> |
| ■ Lack cashmere | <input type="checkbox"/> | ■ Lack piniengrün | <input type="checkbox"/> |
| ■ Lack platingrau | <input type="checkbox"/> | ■ Lack agave | <input type="checkbox"/> |
| ■ Lack taupe | <input type="checkbox"/> | ■ Lack ocean | <input type="checkbox"/> |
| ■ Lack terra | <input type="checkbox"/> | ■ Lack atlantikblau | <input type="checkbox"/> |
| ■ Lack seidengrau | <input type="checkbox"/> | ■ Lack schiefergrau | <input type="checkbox"/> |
| ■ Lack macchiata | <input type="checkbox"/> | ■ Lack graphit | <input type="checkbox"/> |
| ■ Lack olivgrau | <input type="checkbox"/> | ■ Lack schwarz | <input type="checkbox"/> |
| ■ Lack brillantgrau | <input type="checkbox"/> | ■ Lack amber | <input type="checkbox"/> |
| ■ Lack grau | <input type="checkbox"/> | | |

Abdeckblätter

- | | | | |
|--|--------------------------|-------------------------------|--------------------------|
| ■ Eiche furniert, Farbton sand | <input type="checkbox"/> | ■ Lack cognac | <input type="checkbox"/> |
| ■ Europäischer Kirschbaum furniert | <input type="checkbox"/> | ■ Lack dark red | <input type="checkbox"/> |
| ■ Lack weiß | <input type="checkbox"/> | ■ Lack oxidrot | <input type="checkbox"/> |
| ■ Lack wollweiß | <input type="checkbox"/> | ■ Lack rosewood | <input type="checkbox"/> |
| ■ Lack crema | <input type="checkbox"/> | ■ Lack peach | <input type="checkbox"/> |
| ■ Lack cashmere | <input type="checkbox"/> | ■ Lack piniengrün | <input type="checkbox"/> |
| ■ Lack platingrau | <input type="checkbox"/> | ■ Lack agave | <input type="checkbox"/> |
| ■ Lack taupe | <input type="checkbox"/> | ■ Lack ocean | <input type="checkbox"/> |
| ■ Lack terra | <input type="checkbox"/> | ■ Lack atlantikblau | <input type="checkbox"/> |
| ■ Lack seidengrau | <input type="checkbox"/> | ■ Lack schiefergrau | <input type="checkbox"/> |
| ■ Lack macchiata | <input type="checkbox"/> | ■ Lack graphit | <input type="checkbox"/> |
| ■ Lack olivgrau | <input type="checkbox"/> | ■ Lack schwarz | <input type="checkbox"/> |
| ■ Lack brillantgrau | <input type="checkbox"/> | ■ Lack amber | <input type="checkbox"/> |
| ■ Lack grau | <input type="checkbox"/> | | |

Vitrineneinlegeböden

- | | |
|----------------------|--------------------------|
| ■ Klarglas | <input type="checkbox"/> |
| ■ Holz | <input type="checkbox"/> |



5 Jahre Garantie

Musterring Produkte werden durch regelmäßige Stichproben geprüft, um beste Qualität zu gewährleisten. Für dieses Produkt werden nur ausgesuchte Materialien verwendet, z. B. Spanplatten der Güteklasse E1.



Der Umwelt zuliebe

Holz ist für viele Bereiche ein wichtiger und nachwachsender Rohstoff. Wir achten deshalb besonders darauf, dass Hölzer aus nachhaltigem Anbau verwendet werden und Verarbeitungsmethoden die Umwelt nicht unnötig belasten.

Vorschläge

(preisgleich auch spiegelbildlich möglich = Best.-Nr. mit G ergänzen z. B. 6634/G)

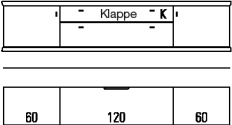
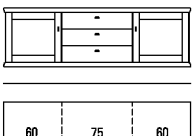
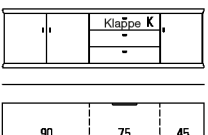
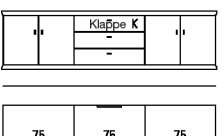
	Best.-Nr. / Maße Beschreibung	PG 1	PG 2
	52975 B 225,0 (60/105/60), T 40,3 cm 52976 B 240,0 (60/120/60), T 40,3 cm (Abb.) 52977 B 255,0 (60/135/60), T 40,3 cm 52978 B 225,0 (60/105/60), T 49,9 cm 52979 B 240,0 (60/120/60), T 49,9 cm 52980 B 255,0 (60/135/60), T 49,9 cm	2282,- 2368,- 2452,- 2368,- 2452,- 2536,-	2441,- 2534,- 2624,- 2534,- 2624,- 2713,-
	Hängesideboard 1,25 R 2 Türen, 1 Auszug 0,75 R, 1 Gerätenische mit Klappe H 53,0 cm Gegen Aufpreis: CD/DVD-Einteilung siehe Seite 84.		
 <p>Bei 6638 und 6643 hat jeder Schubkasten 2 Griffe.</p>	6634 B 165,0 (60/45/60), T 40,3 cm 6635 B 180,0 (60/60/60), T 40,3 cm 6636 B 195,0 (60/75/60), T 40,3 cm (Abb.) 6637 B 210,0 (60/90/60), T 40,3 cm 6638 B 240,0 (60/120/60), T 40,3 cm 6639 B 165,0 (60/45/60), T 49,9 cm 6640 B 180,0 (60/60/60), T 49,9 cm 6641 B 195,0 (60/75/60), T 49,9 cm 6642 B 210,0 (60/90/60), T 49,9 cm 6643 B 240,0 (60/120/60), T 49,9 cm	1898,- 1980,- 2059,- 2141,- 2284,- 2024,- 2113,- 2188,- 2274,- 2417,-	2031,- 2118,- 2203,- 2291,- 2444,- 2166,- 2261,- 2341,- 2433,- 2586,-
	Hängesideboard 1,5 R 2 Türen mit Holzfüllung, 2 Einlegeböden, 3 Schubkästen H 61,8 cm Gegen Aufpreis: Schubkasteneinteilung siehe Seite 87.		
	52922 B 195,0 (90/60/45), T 40,3 cm 52923 B 210,0 (90/75/45), T 40,3 cm (Abb.) 52924 B 225,0 (90/90/45), T 40,3 cm 52777 B 195,0 (90/60/45), T 49,9 cm 52778 B 210,0 (90/75/45), T 49,9 cm 52779 B 225,0 (90/90/45), T 49,9 cm	2260,- 2346,- 2426,- 2302,- 2398,- 2498,-	2418,- 2511,- 2596,- 2463,- 2566,- 2673,-
	Hängesideboard 1,5 R 3 Türen, 2 Einlegeböden, 1 Gerätenische mit Klappe, 2 Schubkästen H 61,8 cm Gegen Aufpreis: Schubkasteneinteilung siehe Seite 87.		
	52981 B 225,0 (75/75/75), T 40,3 cm (Abb.) 52982 B 270,0 (90/90/90), T 40,3 cm 52983 B 225,0 (75/75/75), T 49,9 cm 52984 B 270,0 (90/90/90), T 49,9 cm	2433,- 2666,- 2528,- 2764,-	2603,- 2853,- 2705,- 2957,-
	Hängesideboard 1,5 R 4 Türen, 2 Einlegeböden, 2 Schubkästen, 1 Gerätenische mit Klappe H 61,8 cm Gegen Aufpreis: Schubkasteneinteilung siehe Seite 87.		

Vorschläge

(preisgleich auch spiegelbildlich möglich = Best.-Nr. mit G ergänzen z. B. 6634/G)



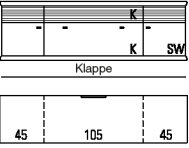
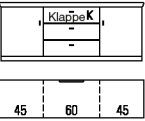
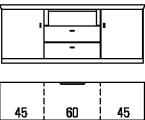
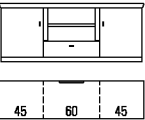

Bei Planungen berücksichtigen Sie bitte einen seitlichen Profilüberstand von je 2,0 cm
PSI - Weitere Informationen siehe Zusatzliste „Zubehör im Detail“.

	Best.-Nr. / Maße Beschreibung	PG 1	PG 2
 	<p>52842 B 195,0 (45/105/45), T 49,9 cm (Abb.) 52843 B 210,0 (45/120/45), T 49,9 cm 52844 B 225,0 (45/135/45), T 49,9 cm</p> <p>Hängesideboard 1,5 R 1 Tür inkl. Akustikblende, 1 Einlegeboden, 1 Tür inkl. Akustikblende und akustikwirksamer Innenausstattung, 1 Klappe, 1 Soundbarfach mit Akustikblende inkl. Push to open und akustikwirksamer Innenausstattung H 61,8 cm</p>	2956,- 3082,- 3215,-	3159,- 3296,- 3434,-
	<p>52962 B 150,0 (45/60/45), T 40,3 cm (Abb.) 52963 B 165,0 (45/75/45), T 40,3 cm 52964 B 180,0 (45/90/45), T 40,3 cm 52965 B 195,0 (45/105/45), T 40,3 cm 52966 B 210,0 (45/120/45), T 40,3 cm 52967 B 225,0 (45/135/45), T 40,3 cm</p> <p>52780 B 150,0 (45/60/45), T 49,9 cm 52781 B 165,0 (45/75/45), T 49,9 cm 52782 B 180,0 (45/90/45), T 49,9 cm 52783 B 195,0 (45/105/45), T 49,9 cm 52784 B 210,0 (45/120/45), T 49,9 cm 52785 B 225,0 (45/135/45), T 49,9 cm</p> <p>Sideboard 1,5 R 2 Türen, 2 Einlegeböden, 1 Gerätenische mit Klappe, 2 Schubkästen H 61,8 cm</p> <p>Gegen Aufpreis: 1 x 8189 Infrarot Repeater</p>	1891,- 1971,- 2055,- 2168,- 2244,- 2321,- 2024,- 2106,- 2192,- 2336,- 2412,- 2492,-	2024,- 2109,- 2199,- 2319,- 2402,- 2484,- 2166,- 2254,- 2346,- 2499,- 2581,- 2666,-
	<p>55016 B 150,0 (45/60/45), T 40,3 cm (Abb.) 55017 B 165,0 (45/75/45), T 40,3 cm 55018 B 180,0 (45/90/45), T 40,3 cm 55019 B 195,0 (45/105/45), T 40,3 cm 55020 B 210,0 (45/120/45), T 40,3 cm</p> <p>55021 B 150,0 (45/60/45), T 49,9 cm 55022 B 165,0 (45/75/45), T 49,9 cm 55023 B 180,0 (45/90/45), T 49,9 cm 55024 B 195,0 (45/105/45), T 49,9 cm 55025 B 210,0 (45/120/45), T 49,9 cm</p> <p>Sideboard 1,5 R 2 Türen, 2 Einlegeböden, 1 Geräte-Nische, 2 Schubkästen H 61,8 cm</p>	1817,- 1889,- 1959,- 2081,- 2135,- 1910,- 1982,- 2052,- 2174,- 2228,-	1944,- 2021,- 2096,- 2227,- 2284,- 2044,- 2121,- 2196,- 2327,- 2384,-
	<p>52930 B 150,0 (45/60/45), T 40,3 cm (Abb.) 52931 B 165,0 (45/75/45), T 40,3 cm 52932 B 180,0 (45/90/45), T 40,3 cm</p> <p>52791 B 150,0 (45/60/45), T 49,9 cm 52792 B 165,0 (45/75/45), T 49,9 cm 52793 B 180,0 (45/90/45), T 49,9 cm</p> <p>Sideboard 1,5 R 2 Türen, 2 Einlegeböden, 1 Schubkasten, 1 Zwischenbauboden (nicht verstellbar) H 61,8 cm</p> <p>Gegen Aufpreis: LED-Gerätenischenbeleuchtung siehe Seite 89.</p>	1759,- 1829,- 1917,- 1836,- 1913,- 1997,-	1882,- 1957,- 2052,- 1964,- 2047,- 2136,-

Vorschläge

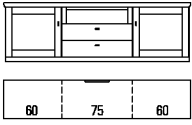
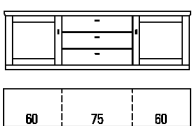
(preisgleich auch spiegelbildlich möglich = Best.-Nr. mit G ergänzen z. B. 6634/G)

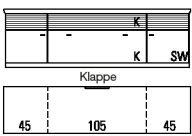
Bei Planungen berücksichtigen Sie bitte einen seitlichen Profilüberstand von je 2,0 cm
PSI - Weitere Informationen siehe Zusatzliste „Zubehör im Detail“.

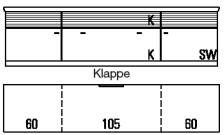
	Best.-Nr. / Maße Beschreibung	PG 1	PG 2
 <p>Bei 55029, 55030, 55034 und 55035 hat jede Schubkastenfront 2 Griffe.</p>	<p>55026 B 180,0 (60/60/60), T 40,3 cm 55027 B 195,0 (60/75/60), T 40,3 cm (Abb.) 55028 B 210,0 (60/90/60), T 40,3 cm 55029 B 225,0 (60/105/60), T 40,3 cm 55030 B 240,0 (60/120/60), T 40,3 cm</p> <p>55031 B 180,0 (60/60/60), T 49,9 cm 55032 B 195,0 (60/75/60), T 49,9 cm 55033 B 210,0 (60/90/60), T 49,9 cm 55034 B 225,0 (60/105/60), T 49,9 cm 55035 B 240,0 (60/120/60), T 49,9 cm</p> <p>Sideboard 1,5 R 2 Türen mit Holzfüllung, 2 Einlegeböden, 2 Schubkästen, 1 Geräte-Nische H 61,8 cm</p>	<p>2153,- 2225,- 2295,- 2417,- 2471,-</p> <p>2246,- 2318,- 2388,- 2510,- 2564,-</p>	<p>2304,- 2381,- 2456,- 2586,- 2644,-</p> <p>2403,- 2481,- 2556,- 2686,- 2744,-</p>
 <p>Bei 5898 und 6609 hat jeder Schubkasten 2 Griffe.</p>	<p>5894 B 165,0 (60/45/60), T 40,3 cm 5895 B 180,0 (60/60/60), T 40,3 cm 5896 B 195,0 (60/75/60), T 40,3 cm (Abb.) 5897 B 210,0 (60/90/60), T 40,3 cm 5898 B 240,0 (60/120/60), T 40,3 cm</p> <p>5899 B 165,0 (60/45/60), T 49,9 cm 5978 B 180,0 (60/60/60), T 49,9 cm 6065 B 195,0 (60/75/60), T 49,9 cm 6600 B 210,0 (60/90/60), T 49,9 cm 6609 B 240,0 (60/120/60), T 49,9 cm</p> <p>Sideboard 1,5 R 2 Türen mit Holzfüllung, 2 Einlegeböden, 3 Schubkästen H 61,8 cm</p> <p>Gegen Aufpreis: Schubkasteneinteilung siehe Seite 87.</p>	<p>1791,- 1863,- 1945,- 2022,- 2165,-</p> <p>1910,- 1987,- 2069,- 2155,- 2291,-</p>	<p>1916,- 1994,- 2081,- 2163,- 2317,-</p> <p>2044,- 2126,- 2213,- 2306,- 2452,-</p>
 	<p>52836 B 195,0 (45/105/45), T 49,9 cm (Abb.) 52837 B 210,0 (45/120/45), T 49,9 cm 52838 B 225,0 (45/135/45), T 49,9 cm</p> <p>Sideboard 1,5 R 1 Tür inkl. Akustikblende, 1 Einlegeboden, 1 Tür inkl. Akustikblende und akustikwirksamer Innenausstattung, 1 Klappe, 1 Soundbarfach mit Akustikblende inkl. Push to open und akustikwirksamer Innenausstattung H 61,8 cm</p> <p>Gegen Aufpreis: 1 x 92134 Infrarot Repeater (1 Empfänger / 2 Sender)</p>	<p>2809,- 2928,- 3051,-</p> <p>254,-</p>	<p>3005,- 3131,- 3266,-</p> <p>254,-</p>
 	<p>52839 B 225,0 (60/105/60), T 49,9 cm (Abb.) 52840 B 240,0 (60/120/60), T 49,9 cm 52841 B 255,0 (60/135/60), T 49,9 cm</p> <p>Sideboard 1,5 R 1 Tür inkl. Akustikblende, 1 Einlegeboden, 1 Tür inkl. Akustikblende und akustikwirksamer Innenausstattung, 1 Klappe, 1 Soundbarfach mit Akustikblende inkl. Push to open und akustikwirksamer Innenausstattung H 61,8 cm</p> <p>Gegen Aufpreis: 1 x 92134 Infrarot Repeater (1 Empfänger / 2 Sender)</p>	<p>2993,- 3114,- 3236,-</p> <p>254,-</p>	<p>3205,- 3334,- 3462,-</p> <p>254,-</p>





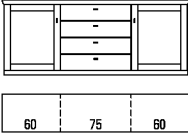
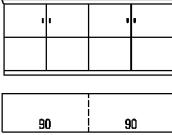
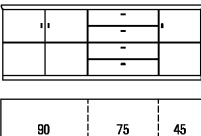
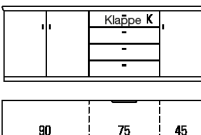

Vorschläge

(preisgleich auch spiegelbildlich möglich = Best.-Nr. mit G ergänzen z. B. 6634/G)

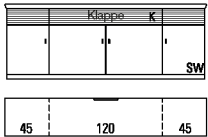
	Best.-Nr. / Maße Beschreibung	PG 1	PG 2
 <p>Bei 6644 und 2584 hat jeder Schubkasten 2 Griffe.</p>	<p>4317 B 165,0 (60/45/60), T 40,3 cm 4400 B 180,0 (60/60/60), T 40,3 cm 4318 B 195,0 (60/75/60), T 40,3 cm (Abb.) 4319 B 210,0 (60/90/60), T 40,3 cm 6644 B 240,0 (60/120/60), T 40,3 cm</p> <p>4320 B 165,0 (60/45/60), T 49,9 cm 4321 B 180,0 (60/60/60), T 49,9 cm 4322 B 195,0 (60/75/60), T 49,9 cm 4323 B 210,0 (60/90/60), T 49,9 cm 2584 B 240,0 (60/120/60), T 49,9 cm</p> <p>Sideboard 2 R 2 Türen mit Holzfüllung, 2 Einlegeböden, 4 Schubkästen H 79,4 cm</p> <p>Gegen Aufpreis: Schubkasteneinteilung siehe Seite 87.</p>	<p>1996,- 2059,- 2150,- 2220,- 2539,-</p> <p>2127,- 2215,- 2302,- 2379,- 2732,-</p>	<p>2136,- 2203,- 2300,- 2375,- 2716,-</p> <p>2275,- 2370,- 2463,- 2545,- 2924,-</p>
	<p>51089 B 180,0 (90/90), T 40,3 cm (Abb.) 51094 B 180,0 (90/90), T 49,9 cm</p> <p>Sideboard 2 R 4 Türen, 2 Einlegeböden H 79,4 cm</p>	<p>1533,- 1652,-</p>	<p>1642,- 1766,-</p>
	<p>51139 B 180,0 (90/45/45), T 40,3 cm 51140 B 195,0 (90/60/45), T 40,3 cm 51141 B 210,0 (90/75/45), T 40,3 cm (Abb.) 51142 B 225,0 (90/90/45), T 40,3 cm</p> <p>51143 B 180,0 (90/45/45), T 49,9 cm 51144 B 195,0 (90/60/45), T 49,9 cm 51145 B 210,0 (90/75/45), T 49,9 cm 51146 B 225,0 (90/90/45), T 49,9 cm</p> <p>Sideboard 2 R 3 Türen, 2 Einlegeböden, 4 Schubkästen H 79,4 cm</p> <p>Gegen Aufpreis: Schubkasteneinteilung siehe Seite 87.</p>	<p>1938,- 2012,- 2089,- 2162,-</p> <p>2082,- 2166,- 2253,- 2330,-</p>	<p>2073,- 2153,- 2236,- 2313,-</p> <p>2228,- 2318,- 2410,- 2493,-</p>
	<p>52938 B 195,0 (90/60/45), T 40,3 cm 52939 B 210,0 (90/75/45), T 40,3 cm (Abb.) 52940 B 225,0 (90/90/45), T 40,3 cm</p> <p>52800 B 195,0 (90/60/45), T 49,9 cm 52801 B 210,0 (90/75/45), T 49,9 cm 52802 B 225,0 (90/90/45), T 49,9 cm</p> <p>Sideboard 2 R 3 Türen, 2 Einlegeböden, 1 Gerätenische mit Klappe, 3 Schubkästen H 79,4 cm</p> <p>Gegen Aufpreis: 1 x 8189 Infrarot Repeater</p>	<p>2313,- 2411,- 2505,-</p> <p>2402,- 2498,- 2596,-</p> <p>210,-</p>	<p>2475,- 2580,- 2680,-</p> <p>2570,- 2673,- 2777,-</p> <p>210,-</p>

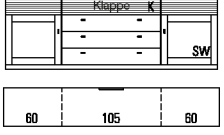
(preisgleich auch spiegelbildlich möglich = Best.-Nr. mit G ergänzen z. B. 6634/G)

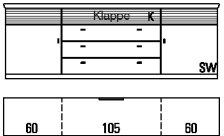
Bei Planungen berücksichtigen Sie bitte einen seitlichen Profilüberstand von je 2,0 cm
PSI - Weitere Informationen siehe Zusatzliste „Zubehör im Detail“.

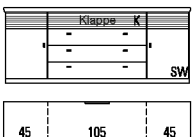
	Best.-Nr. / Maße Beschreibung	PG 1	PG 2
 	<p>52941 B 210,0 (45/120/45), T 40,3 cm (Abb.) 52942 B 240,0 (60/120/60), T 40,3 cm 52849 B 210,0 (45/120/45), T 49,9 cm 52850 B 240,0 (60/120/60), T 49,9 cm</p> <p>Sideboard 2 R 1 Tür inkl. Akustikblende, 1 Einlegeboden, 1 Tür inkl. Akustikblende und akustikwirksamer Innenausstattung, 2 Türen, 2 Einlegeböden, 1 Soundbarfach mit Akustikblende inkl. Push to open und akustikwirksamer Innenausstattung H 79,4 cm</p> <p>Gegen Aufpreis: 1 x 8189 Infrarot Repeater (zur Übertragung des Infrarotsignals der Fernbedienung in das Klappenelement) 1 x 92134 Infrarot Repeater (1 Empfänger / 2 Sender) (bei Geräteunterbringung im linken Türelement) 1 x 92125 Subwoofer Zubehör (Subwoofer im rechten Türelement)</p>	<p>3002,- 3187,- 3002,- 3187,-</p> <p>3217,- 3408,- 3217,- 3408,-</p>	<p>210,- 254,- 126,-</p> <p>210,- 254,- 126,-</p>
 	<p>52943 B 225,0 (60/105/60), T 40,3 cm (Abb.) 52944 B 240,0 (60/120/60), T 40,3 cm 52945 B 255,0 (60/135/60), T 40,3 cm 52851 B 225,0 (60/105/60), T 49,9 cm 52852 B 240,0 (60/120/60), T 49,9 cm 52853 B 255,0 (60/135/60), T 49,9 cm</p> <p>Sideboard 2 R 1 Tür mit Holzfüllung inkl. Akustikblende, 1 Einlegeboden, 1 Tür mit Holzfüllung inkl. Akustikblende und akustikwirksamer Innenausstattung, 3 Schubkästen, 1 Soundbarfach mit Akustikblende inkl. Push to open und akustikwirksamer Innenausstattung H 79,4 cm</p> <p>Gegen Aufpreis: 1 x 8189 Infrarot Repeater</p>	<p>3721,- 3847,- 3976,- 3721,- 3847,- 3976,-</p> <p>3982,- 4117,- 4254,- 3982,- 4117,- 4254,-</p>	<p>210,-</p> <p>210,-</p>
 	<p>52946 B 225,0 (60/105/60), T 40,3 cm (Abb.) 52947 B 240,0 (60/120/60), T 40,3 cm 52948 B 255,0 (60/135/60), T 40,3 cm 52854 B 225,0 (60/105/60), T 49,9 cm 52855 B 240,0 (60/120/60), T 49,9 cm 52856 B 255,0 (60/135/60), T 49,9 cm</p> <p>Sideboard 2 R 1 Tür inkl. Akustikblende, 1 Einlegeboden, 1 Tür mit inkl. Akustikblende und akustikwirksamer Innenausstattung, 3 Schubkästen, 1 Soundbarfach mit Akustikblende inkl. Push to open und akustikwirksamer Innenausstattung H 79,4 cm</p> <p>Gegen Aufpreis: 1 x 8189 Infrarot Repeater</p>	<p>3451,- 3577,- 3700,- 3451,- 3577,- 3700,-</p> <p>3692,- 3827,- 3959,- 3692,- 3827,- 3959,-</p>	<p>210,-</p> <p>210,-</p>
 	<p>52949 B 195,0 (45/105/45), T 40,3 cm (Abb.) 52950 B 210,0 (45/120/45), T 40,3 cm 52951 B 225,0 (45/135/45), T 40,3 cm 52857 B 195,0 (45/105/45), T 49,9 cm 52858 B 210,0 (45/120/45), T 49,9 cm 52859 B 225,0 (45/135/45), T 49,9 cm</p> <p>Sideboard 2 R 1 Tür inkl. Akustikblende, 1 Einlegeboden, 1 Tür inkl. Akustikblende und akustikwirksamer Innenausstattung, 3 Schubkästen, 1 Soundbarfach mit Akustikblende inkl. Push to open und akustikwirksamer Innenausstattung H 79,4 cm</p> <p>Gegen Aufpreis: 1 x 8189 Infrarot Repeater</p>	<p>3266,- 3392,- 3521,- 3266,- 3392,- 3521,-</p> <p>3495,- 3630,- 3767,- 3495,- 3630,- 3767,-</p>	<p>210,-</p> <p>210,-</p>

Vorschläge

(preisgleich auch spiegelbildlich möglich = Best.-Nr. mit G ergänzen z. B. 6634/G)

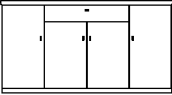
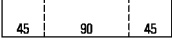
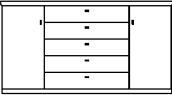
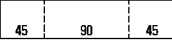
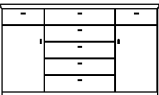
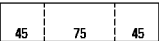
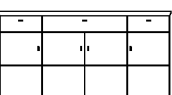
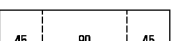
	Best.-Nr. / Maße Beschreibung	PG 1	PG 2
 	<p>52803 B 165,0 (45/75/45), T 40,3 cm 52804 B 180,0 (45/90/45), T 40,3 cm (Abb.) 52805 B 165,0 (45/75/45), T 49,9 cm 52806 B 180,0 (45/90/45), T 49,9 cm</p> <p>Sideboard 2,5 R 4 Türen, 5 Einlegeböden, 1 Schubkasten H 97,0 cm</p> <p>Gegen Aufpreis: Schubkasteneinteilung siehe Seite 87.</p>	<p>1955,- 2025,- 2137,- 2202,-</p>	<p>2092,- 2166,- 2286,- 2356,-</p>
  <p>Bei 52811 und 52816 hat jeder Schubkasten 2 Griffe.</p>	<p>52807 B 135,0 (45/45/45), T 40,3 cm 52808 B 150,0 (45/60/45), T 40,3 cm 52809 B 165,0 (45/75/45), T 40,3 cm 52810 B 180,0 (45/90/45), T 40,3 cm (Abb.) 52811 B 210,0 (45/120/45), T 40,3 cm 52812 B 135,0 (45/45/45), T 49,9 cm 52813 B 150,0 (45/60/45), T 49,9 cm 52814 B 165,0 (45/75/45), T 49,9 cm 52815 B 180,0 (45/90/45), T 49,9 cm 52816 B 210,0 (45/120/45), T 49,9 cm</p> <p>Sideboard 2,5 R 2 Türen, 4 Einlegeböden, 5 Schubkästen H 97,0 cm</p> <p>Gegen Aufpreis: Schubkasteneinteilung siehe Seite 87.</p>	<p>2000,- 2082,- 2171,- 2255,- 2385,- 2173,- 2287,- 2348,- 2439,- 2558,-</p>	<p>2140,- 2228,- 2323,- 2413,- 2552,- 2325,- 2447,- 2512,- 2610,- 2737,-</p>
 	<p>52872 B 150,0 (45/60/45), T 40,3 cm 52873 B 165,0 (45/75/45), T 40,3 cm (Abb.) 52874 B 180,0 (45/90/45), T 40,3 cm 52875 B 150,0 (45/60/45), T 49,9 cm 52876 B 165,0 (45/75/45), T 49,9 cm 52877 B 180,0 (45/90/45), T 49,9 cm</p> <p>Sideboard 2,5 R 2 Türen, 2 Einlegeböden, 7 Schubkästen H 97,0 cm</p> <p>Gegen Aufpreis: Schubkasteneinteilung siehe Seite 87.</p>	<p>2231,- 2315,- 2404,- 2452,- 2520,- 2604,-</p>	<p>2387,- 2477,- 2572,- 2624,- 2697,- 2786,-</p>
 	<p>52985 B 165,0 (45/75/45), T 40,3 cm 52986 B 180,0 (45/90/45), T 40,3 cm (Abb.) 52987 B 165,0 (45/75/45), T 49,9 cm 52988 B 180,0 (45/90/45), T 49,9 cm</p> <p>Sideboard 2,5 R 4 Türen, 3 Einlegeböden, 3 Schubkästen H 97,0 cm</p> <p>Gegen Aufpreis: Schubkasteneinteilung siehe Seite 87.</p>	<p>2181,- 2264,- 2374,- 2458,-</p>	<p>2333,- 2423,- 2540,- 2630,-</p>

Vorschläge

(preisgleich auch spiegelbildlich möglich = Best.-Nr. mit G ergänzen z. B. 6634/G)

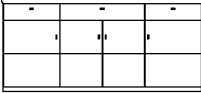
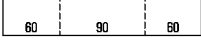
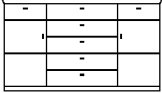
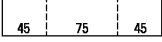
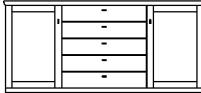
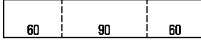
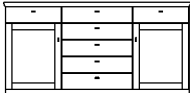
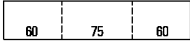
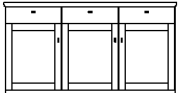
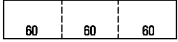
	Best.-Nr. / Maße Beschreibung	PG 1	PG 2
 	52989 B 195,0 (60/75/60), T 40,3 cm 52990 B 210,0 (60/90/60), T 40,3 cm (Abb.) 52991 B 195,0 (60/75/60), T 49,9 cm 52992 B 210,0 (60/90/60), T 49,9 cm Sideboard 2,5 R 4 Türen, 3 Einlegeböden, 3 Schubkästen H 97,0 cm Gegen Aufpreis: Schubkasteneinteilung siehe Seite 87.	2332,- 2418,- 2530,- 2617,-	2495,- 2588,- 2708,- 2800,-
 	52866 B 150,0 (45/60/45), T 40,3 cm 52867 B 165,0 (45/75/45), T 40,3 cm (Abb.) 52868 B 180,0 (45/90/45), T 40,3 cm 52869 B 150,0 (45/60/45), T 49,9 cm 52870 B 165,0 (45/75/45), T 49,9 cm 52871 B 180,0 (45/90/45), T 49,9 cm Sideboard 2,5 R 2 Türen, 2 Einlegeböden, 7 Schubkästen H 97,0 cm Gegen Aufpreis: Schubkasteneinteilung siehe Seite 87.	2271,- 2359,- 2443,- 2499,- 2562,- 2648,-	2429,- 2524,- 2614,- 2674,- 2741,- 2834,-
  <p>Bei 52821 und 52826 hat jeder Schubkasten 2 Griffe.</p>	52817 B 165,0 (60/45/60), T 40,3 cm 52818 B 180,0 (60/60/60), T 40,3 cm 52819 B 195,0 (60/75/60), T 40,3 cm 52820 B 210,0 (60/90/60), T 40,3 cm (Abb.) 52821 B 240,0 (60/120/60), T 40,3 cm 52822 B 165,0 (60/45/60), T 49,9 cm 52823 B 180,0 (60/60/60), T 49,9 cm 52824 B 195,0 (60/75/60), T 49,9 cm 52825 B 210,0 (60/90/60), T 49,9 cm 52826 B 240,0 (60/120/60), T 49,9 cm Sideboard 2,5 R 2 Türen mit Holzfüllung, 4 Einlegeböden, 5 Schubkästen H 97,0 cm Gegen Aufpreis: Schubkasteneinteilung siehe Seite 87.	2392,- 2479,- 2560,- 2654,- 2782,- 2570,- 2689,- 2752,- 2838,- 2963,-	2560,- 2652,- 2740,- 2839,- 2976,- 2749,- 2877,- 2944,- 3037,- 3171,-
 	52956 B 180,0 (60/60/60), T 40,3 cm 52957 B 195,0 (60/75/60), T 40,3 cm (Abb.) 52958 B 210,0 (60/90/60), T 40,3 cm 52959 B 180,0 (60/60/60), T 49,9 cm 52960 B 195,0 (60/75/60), T 49,9 cm 52961 B 210,0 (60/90/60), T 49,9 cm Sideboard 2,5 R 2 Türen mit Holzfüllung, 2 Einlegeböden, 7 Schubkästen H 97,0 cm Gegen Aufpreis: Schubkasteneinteilung siehe Seite 87.	2644,- 2730,- 2816,- 2877,- 2940,- 3026,-	2829,- 2921,- 3014,- 3079,- 3146,- 3238,-
 	4405 B 180,0 (60/60/60), T 40,3 cm (Abb.) 4331 B 180,0 (60/60/60), T 49,9 cm Sideboard 2,5 R 3 Türen mit Holzfüllung, 3 Einlegeböden, 3 Schubkästen H 97,0 cm Gegen Aufpreis: Schubkasteneinteilung siehe Seite 87.	2311,- 2500,-	2473,- 2675,-

Vorschläge

(preisgleich auch spiegelbildlich möglich = Best.-Nr. mit G ergänzen z. B. 6634/G)

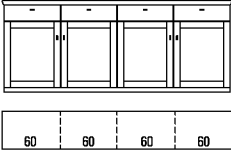
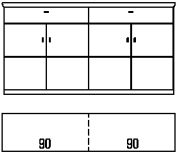
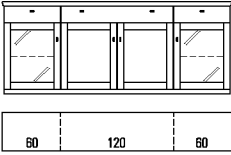
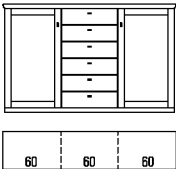
	Best.-Nr. / Maße Beschreibung	PG 1	PG 2
	<p>52829 B 240,0 (60/60/60/60), T 40,3 cm (Abb.)</p> <p>52830 B 240,0 (60/60/60/60), T 49,9 cm</p> <p>Sideboard 2,5 R 4 Türen mit Holzfüllung, 4 Einlegeböden, 4 Schubkästen H 97,0 cm</p> <p>Gegen Aufpreis: Schubkasteneinteilung siehe Seite 87.</p>	<p>3368,-</p> <p>3622,-</p>	<p>3603,-</p> <p>3876,-</p>
	<p>51151 B 180,0 (90/90), T 40,3 cm (Abb.)</p> <p>51152 B 180,0 (90/90), T 49,9 cm</p> <p>Sideboard 2,5 R 4 Türen, 2 Einlegeböden, 2 Schubkästen H 97,0 cm</p> <p>Gegen Aufpreis: Schubkasteneinteilung siehe Seite 87.</p>	<p>1826,-</p> <p>1947,-</p>	<p>1954,-</p> <p>2084,-</p>
	<p>52954 B 240,0 (60/120/60), T 40,3 cm (Abb.)</p> <p>52955 B 240,0 (60/120/60), T 49,9 cm</p> <p>Sideboard 2,5 R 2 Türen mit Glasfüllung, 2 Glaseinlegeböden, 2 Türen mit Holzfüllung, 2 Einlegeböden, 3 Schubkästen H 97,0 cm</p> <p>Gegen Aufpreis: 1 x 8943 2er Set LED-Strahler 2 x 4574 1er Set LED-Glaskantenbel. (Point) B 60 cm 2 x 92466 Indirekte LED-Korpusbeleuchtung 2 R 2 x 4582 Spiegelrückwand 2 R / B 60 cm Schubkasteneinteilung siehe Seite 87. Funkfernbedienung siehe Seite 88.</p>	<p>3039,-</p> <p>3240,-</p> <p>201,-</p> <p>à 231,-</p> <p>à 299,-</p> <p>à 107,-</p>	<p>3252,-</p> <p>3467,-</p> <p>201,-</p> <p>à 231,-</p> <p>à 299,-</p> <p>à 107,-</p>
	<p>2557 B 165,0 (60/45/60), T 40,3 cm</p> <p>2558 B 180,0 (60/60/60), T 40,3 cm (Abb.)</p> <p>2559 B 195,0 (60/75/60), T 40,3 cm</p> <p>2560 B 210,0 (60/90/60), T 40,3 cm</p> <p>2561 B 165,0 (60/45/60), T 49,9 cm</p> <p>2562 B 180,0 (60/60/60), T 49,9 cm</p> <p>2563 B 195,0 (60/75/60), T 49,9 cm</p> <p>2564 B 210,0 (60/90/60), T 49,9 cm</p> <p>Highboard 3 R 2 Türen mit Holzfüllung, 4 Einlegeböden, 6 Schubkästen H 114,6 cm</p> <p>Gegen Aufpreis: Schubkasteneinteilung siehe Seite 87.</p>	<p>2432,-</p> <p>2511,-</p> <p>2590,-</p> <p>2679,-</p> <p>2614,-</p> <p>2730,-</p> <p>2782,-</p> <p>2868,-</p>	<p>2602,-</p> <p>2687,-</p> <p>2772,-</p> <p>2867,-</p> <p>2797,-</p> <p>2921,-</p> <p>2976,-</p> <p>3069,-</p>

Bei Planungen berücksichtigen Sie bitte einen seitlichen Profilüberstand von je 2,0 cm

Vorschläge

(preisgleich auch spiegelbildlich möglich = Best.-Nr. mit G ergänzen z. B. 6634/G)

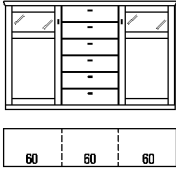
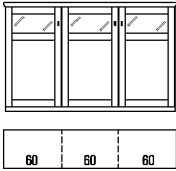
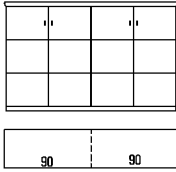
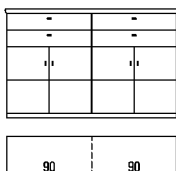
	Best.-Nr. / Maße Beschreibung	PG 1	PG 2
	<p>4341 B 165,0 (60/45/60), T 40,3 cm 4421 B 180,0 (60/60/60), T 40,3 cm (Abb.) 4342 B 195,0 (60/75/60), T 40,3 cm 4343 B 210,0 (60/90/60), T 40,3 cm</p> <p>4344 B 165,0 (60/45/60), T 49,9 cm 4345 B 180,0 (60/60/60), T 49,9 cm 4346 B 195,0 (60/75/60), T 49,9 cm 4347 B 210,0 (60/90/60), T 49,9 cm</p> <p>Highboard 3 R 2 Türen mit Glas- und Holzfüllung, 2 Einlegeböden, 6 Schubkästen H 114,6 cm</p> <p>Gegen Aufpreis 1 x 8943 2er Set LED-Strahler 2 x 92464 Indirekte LED-Korpusbeleuchtung 1 R 2 x 4581 Spiegelrückwand 1 R / B 60 cm Schubkasteneinteilung siehe Seite 87. Funkfernbedienung siehe Seite 88.</p>	<p>2562,- 2656,- 2730,- 2810,-</p> <p>2740,- 2866,- 2915,- 2999,-</p> <p>201,- à 245,- à 89,-</p>	<p>2742,- 2842,- 2921,- 3006,-</p> <p>2931,- 3066,- 3119,- 3209,-</p> <p>201,- à 245,- à 89,-</p>
	<p>4406 B 180,0 (60/60/60), T 40,3 cm (Abb.) 4340 B 180,0 (60/60/60), T 49,9 cm</p> <p>Highboard 3 R 3 Türen mit Glas- und Holzfüllung, 3 Einlegeböden H 114,6 cm</p> <p>Gegen Aufpreis 1 x 8944 3er Set LED-Strahler 3 x 92464 Indirekte LED-Korpusbeleuchtung 1 R 3 x 4581 Spiegelrückwand 1 R / B 60 cm 1 x 8375 4er Set Innenschubkästen B 60 cm (hinter Türen) Funkfernbedienung siehe Seite 88.</p>	<p>2433,- 2603,-</p> <p>266,- à 245,- à 89,- 525,-</p>	<p>2603,- 2774,-</p> <p>266,- à 245,- à 89,- 525,-</p>
	<p>51157 B 180,0 (90/90), T 40,3 cm (Abb.) 51158 B 180,0 (90/90), T 49,9 cm</p> <p>Highboard 3 R 4 Türen, 4 Einlegeböden H 114,6 cm</p>	<p>1803,- 1932,-</p>	<p>1932,- 2069,-</p>
	<p>51163 B 180,0 (90/90), T 40,3 cm (Abb.) 51164 B 180,0 (90/90), T 49,9 cm</p> <p>Highboard 3 R 4 Türen, 2 Einlegeböden, 4 Schubkästen H 114,6 cm</p> <p>Gegen Aufpreis: Schubkasteneinteilung siehe Seite 87.</p>	<p>2117,- 2257,-</p>	<p>2265,- 2415,-</p>

Vorschläge

(preisgleich auch spiegelbildlich möglich = Best.-Nr. mit G ergänzen z. B. 6634/G)

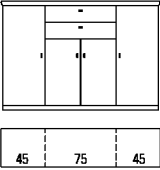
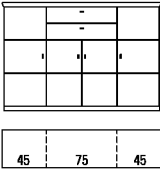
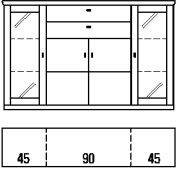
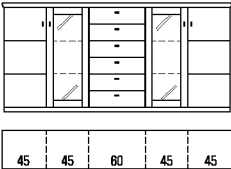
	Best.-Nr. / Maße Beschreibung	PG 1	PG 2
	<p>52882 B 165,0 (45/75/45), T 40,3 cm (Abb.) 52883 B 180,0 (45/90/45), T 40,3 cm 52884 B 165,0 (45/75/45), T 49,9 cm 52885 B 180,0 (45/90/45), T 49,9 cm</p> <p>Highboard 3 R 4 Türen, 5 Einlegeböden, 2 Schubkästen H 114,6 cm</p> <p>Gegen Aufpreis: Schubkasteneinteilung siehe Seite 87.</p>	<p>2192,- 2288,- 2356,- 2458,-</p>	<p>2346,- 2448,- 2521,- 2630,-</p>
	<p>52878 B 165,0 (45/75/45), T 40,3 cm (Abb.) 52879 B 180,0 (45/90/45), T 40,3 cm 52880 B 165,0 (45/75/45), T 49,9 cm 52881 B 180,0 (45/90/45), T 49,9 cm</p> <p>Highboard 3 R 4 Türen, 5 Einlegeböden, 2 Schubkästen H 114,6 cm</p> <p>Gegen Aufpreis: Schubkasteneinteilung siehe Seite 87.</p>	<p>2316,- 2414,- 2479,- 2587,-</p>	<p>2478,- 2583,- 2653,- 2768,-</p>
	<p>51159 B 180,0 (45/90/45), T 40,3 cm (Abb.) 51160 B 210,0 (60/90/60), T 40,3 cm 51161 B 180,0 (45/90/45), T 49,9 cm 51162 B 210,0 (60/90/60), T 49,9 cm</p> <p>Highboard 3 R 2 Türen, 1 Einlegeboden, 2 Schubkästen, 2 Türen mit Glasfüllung, 4 Glaseinlegeböden H 114,6 cm</p> <p>Gegen Aufpreis 1 x 8943 2er Set LED-Strahler 2 x 8028 2er Set LED-Glaskantenbel. (Point) B 45 cm 2 x 4575 2er Set LED-Glaskantenbel. (Point) B 60 cm 2 x 92468 Indirekte LED-Korpusbeleuchtung 3 R 2 x 8045 Spiegelrückwand 3 R / B 45 cm 2 x 4583 Spiegelrückwand 3 R / B 60 cm Schubkasteneinteilung siehe Seite 87. Funkfernbedienung siehe Seite 88.</p>	<p>2412,- 2566,- 2570,- 2731,-</p> <p>à 201,- à 278,- à 310,- à 348,- à 114,- à 140,-</p>	<p>2581,- 2745,- 2750,- 2923,-</p> <p>à 201,- à 278,- à 310,- à 348,- à 114,- à 140,-</p>
	<p>51153 B 225,0 (45/45/45/45/45), T 40,3 cm 51154 B 240,0 (45/45/60/45/45), T 40,3 cm (Abb.) 51155 B 225,0 (45/45/45/45/45), T 49,9 cm 51156 B 240,0 (45/45/60/45/45), T 49,9 cm</p> <p>Highboard 3 R 2 Türen, 4 Einlegeböden, 6 Schubkästen, 2 Türen mit Glasfüllung, 4 Glaseinlegeböden H 114,6 cm</p> <p>Gegen Aufpreis 1 x 8943 2er Set LED-Strahler 2 x 8028 2er Set LED-Glaskantenbel. (Point) B 45 cm 2 x 92468 Indirekte LED-Korpusbeleuchtung 3 R 2 x 8045 Spiegelrückwand 3 R / B 45 cm Schubkasteneinteilung siehe Seite 87. Funkfernbedienung siehe Seite 88.</p>	<p>3517,- 3596,- 3775,- 3897,-</p> <p>à 201,- à 278,- à 348,- à 114,-</p>	<p>3763,- 3848,- 4040,- 4170,-</p> <p>à 201,- à 278,- à 348,- à 114,-</p>

Vorschläge

(preisgleich auch spiegelbildlich möglich = Best.-Nr. mit G ergänzen z. B. 6634/G)

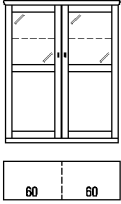
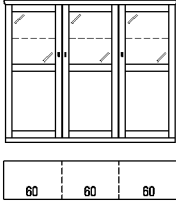
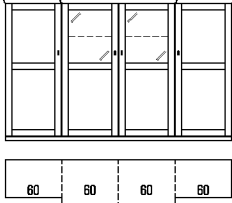
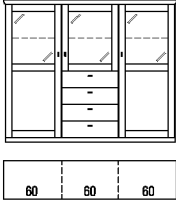
	Best.-Nr. / Maße Beschreibung	PG 1	PG 2
	<p>4423 B 120,0 (60/60), T 40,3 cm (Abb.)</p> <p>4349 B 120,0 (60/60), T 49,9 cm</p> <p>Highboard 4 R 2 Türen mit Glas- und Holzfüllung, 2 Einlegeböden, 2 Glaseinlegeböden H 149,8 cm</p> <p>Gegen Aufpreis 1 x 8943 2er Set LED-Strahler 2 x 4574 1er Set LED-Glaskantenbel. (Point) B 60 cm 2 x 92466 Indirekte LED-Korpusbeleuchtung 2 R 2 x 4582 Spiegelrückwand 2 R / B 60 cm 1 x 8375 4er Set Innenschubkästen B 60 cm (hinter Türen) Funkfernbedienung siehe Seite 88.</p>	<p>1950,- 2088,-</p> <p>201,- 231,- 299,- 107,- 525,-</p>	<p>2090,- 2235,-</p> <p>201,- 231,- 299,- 107,- 525,-</p>
	<p>6645 B 180,0 (60/60/60), T 40,3 cm (Abb.)</p> <p>6646 B 180,0 (60/60/60), T 49,9 cm</p> <p>Highboard 4 R 3 Türen mit Glas- und Holzfüllung, 3 Einlegeböden, 3 Glaseinlegeböden H 149,8 cm</p> <p>Gegen Aufpreis 1 x 8944 3er Set LED-Strahler 3 x 4574 1er Set LED-Glaskantenbel. (Point) B 60 cm 3 x 92466 Indirekte LED-Korpusbeleuchtung 2 R 3 x 4582 Spiegelrückwand 2 R / B 60 cm 1 x 8375 4er Set Innenschubkästen B 60 cm (hinter Türen) Funkfernbedienung siehe Seite 88.</p>	<p>2860,- 3035,-</p> <p>266,- 231,- 299,- 107,- 525,-</p>	<p>3070,- 3247,-</p> <p>266,- 231,- 299,- 107,- 525,-</p>
	<p>52865 B 240,0 (60/60/60/60), T 49,9 cm</p> <p>Highboard 4 R 2 Türen mit Holzfüllung, 2 Türen mit Glas- und Holzfüllung, 8 Einlegeböden, 2 Glaseinlegeböden, H 149,8 cm</p> <p>Gegen Aufpreis: 1 x 8943 2er Set LED-Strahler 2 x 4574 1er Set LED-Glaskantenbel. (Point) B 60 cm 2 x 92466 Indirekte LED-Korpusbeleuchtung 2 R 2 x 4582 Spiegelrückwand 2 R / B 60 cm 1 x 8375 4er Set Innenschubkästen B 60 cm (hinter Türen) Funkfernbedienung siehe Seite 88.</p>	<p>3574,- (VZ)</p> <p>201,- 231,- 299,- 107,- 525,-</p>	<p>3858,- (VZ)</p> <p>201,- 231,- 299,- 107,- 525,-</p>
	<p>4407 B 180,0 (60/60/60), T 40,3 cm (Abb.)</p> <p>4348 B 180,0 (60/60/60), T 49,9 cm</p> <p>Highboard 4 R 2 Türen mit Glas- und Holzfüllung, 1 Tür mit Glasfüllung, 2 Einlegeböden, 3 Glaseinlegeböden, 4 Schubkästen H 149,8 cm</p> <p>Gegen Aufpreis 1 x 8944 3er Set LED-Strahler 3 x 4574 1er Set LED-Glaskantenbel. (Point) B 60 cm 3 x 92466 Indirekte LED-Korpusbeleuchtung 2 R 3 x 4582 Spiegelrückwand 2 R / B 60 cm Schubkasteneinteilung siehe Seite 87. Funkfernbedienung siehe Seite 88.</p>	<p>3020,- 3246,-</p> <p>266,- 231,- 299,- 107,-</p>	<p>3232,- 3474,-</p> <p>266,- 231,- 299,- 107,-</p>

Vorschläge

(preisgleich auch spiegelbildlich möglich = Best.-Nr. mit G ergänzen z. B. 6634/G)

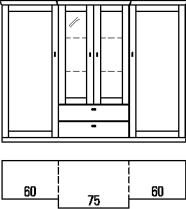
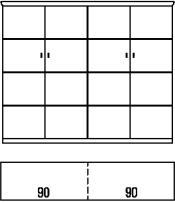
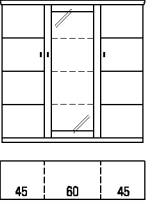
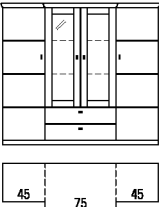
	Best.-Nr. / Maße Beschreibung	PG 1	PG 2
	<p>52886 B 195,0 (60/75/60) cm (Abb.) 52887 B 210,0 (60/90/60) cm</p> <p>Highboard 4 R 2 Türen mit Holzfüllung, 6 Einlegeböden, 2 Schubkästen, 2 Türen mit Glasfüllung, 2 Glaseinlegeböden</p> <p>H 149,8, T 49,9 cm</p> <p>Gegen Aufpreis: 1 x 8943 2er Set LED-Strahler 1 x 8030 2er Set LED-Glaskantenbel. (Point) B 75 cm 1 x 92468 Indirekte LED-Korpusbeleuchtung 3 R 1 x 8047 Spiegelrückwand 3 R / B 75 cm Schubkasteneinteilung siehe Seite 87. Funkfernbedienung siehe Seite 88.</p>	<p>3233,- 3357,-</p> <p>201,- 329,- 348,- 161,-</p>	<p>3459,- 3591,-</p> <p>201,- 329,- 348,- 161,-</p>
	<p>51169 B 180,0 (90/90), T 40,3 cm (Abb.) 51170 B 180,0 (90/90), T 49,9 cm</p> <p>Highboard 4 R 4 Türen, 6 Einlegeböden</p> <p>H 149,8 cm</p> <p>Gegen Aufpreis 1 x 8377 4er Set Innenschubkästen B 90 cm (hinter Türen)</p>	<p>2069,- 2216,-</p> <p>625,-</p>	<p>2214,- 2370,-</p> <p>625,-</p>
	<p>51165 B 135,0 (45/45/45), T 40,3 cm 51166 B 150,0 (45/60/45), T 40,3 cm (Abb.) 51167 B 135,0 (45/45/45), T 49,9 cm 51168 B 150,0 (45/60/45), T 49,9 cm</p> <p>Highboard 4 R 2 Türen, 6 Einlegeböden, 1 Tür mit Glasfüllung, 3 Glaseinlegeböden</p> <p>H 149,8 cm</p> <p>Gegen Aufpreis 1 x 8942 1er Set LED-Strahler 1 x 8036 4er Set LED-Glaskantenbel. (Point) B 45 cm 1 x 4577 3er Set LED-Glaskantenbel. (Point) B 60 cm 1 x 92470 Indirekte LED-Korpusbeleuchtung 4 R 1 x 8045 Spiegelrückwand 3 R / B 45 cm 1 x 4583 Spiegelrückwand 3 R / B 60 cm 1 x 8374 4er Set Innenschubkästen B 45 cm (hinter Türen) Funkfernbedienung siehe Seite 88.</p>	<p>2244,- 2340,-</p> <p>2405,- 2503,-</p> <p>142,- 436,- 401,- 446,- 114,- 140,- 469,-</p>	<p>2403,- 2503,-</p> <p>2582,- 2685,-</p> <p>142,- 436,- 401,- 446,- 114,- 140,- 469,-</p>
	<p>52890 B 165,0 (45/75/45) cm (Abb.) 52891 B 180,0 (45/90/45) cm</p> <p>Highboard 4 R 2 Türen, 6 Einlegeböden, 2 Schubkästen, 2 Türen mit Glasfüllung, 2 Glaseinlegeböden</p> <p>H 149,8, T 49,9 cm</p> <p>Gegen Aufpreis: 1 x 8943 2er Set LED-Strahler 1 x 8030 2er Set LED-Glaskantenbel. (Point) B 75 cm 1 x 92468 Indirekte LED-Korpusbeleuchtung 3 R 1 x 8047 Spiegelrückwand 3 R / B 75 cm Schubkasteneinteilung siehe Seite 87. Funkfernbedienung siehe Seite 88.</p>	<p>2853,- 2981,-</p> <p>201,- 329,- 348,- 161,-</p>	<p>3052,- 3190,-</p> <p>201,- 329,- 348,- 161,-</p>

Vorschläge

(preisgleich auch spiegelbildlich möglich = Best.-Nr. mit G ergänzen z. B. 6634/G)

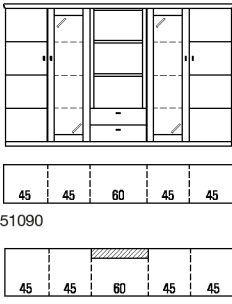
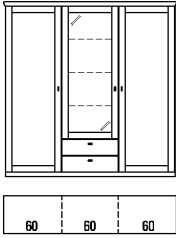
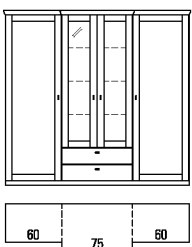
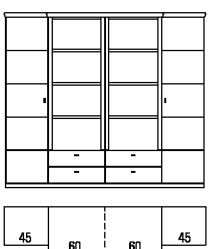
	Best.-Nr. / Maße Beschreibung	PG 1	PG 2
 <p>51090</p> <p>51187</p>	<p>51090 B 240,0 (45/45/60/45/45), T 40,3 cm</p> <p>51187 B 240,0 (45/45/60/45/45), T 49,9 cm</p> <p>Highboard 4 R 2 Türen, 6 Einlegeböden, 2 Türen mit Glasfüllung, 6 Glaseinlegeböden, 2 Schubkästen, 2 Zwischenbauböden (nicht verstellbar) H 149,8 cm</p> <p>Gegen Aufpreis 1 x 8943 2er Set LED-Strahler 2 x 4576 3er Set LED-Glaskantenbel. (Point) B 45 cm 2 x 8059 LED-Holzbodenbeleuchtung B 60 cm 2 x 92470 Indirekte LED-Korpusbeleuchtung 4 R 2 x 4584 Spiegelrückwand 4 R / B 45 cm Schubkasteneinteilung siehe Seite 87. Funkfernbedienung siehe Seite 88.</p>	<p>4059,- 4418,-</p> <p>201,- à 364,- à 147,- à 446,- à 138,-</p>	<p>4343,- 4727,-</p> <p>201,- à 364,- à 147,- à 446,- à 138,-</p>
 <p>51091</p>	<p>51091</p> <p>Highboard 5 R 2 Türen mit Holzfüllung, 8 Einlegeböden, 1 Tür mit Glasfüllung, 3 Glaseinlegeböden, 2 Schubkästen B 180,0 (60/60/60), H 185,0, T 40,3 cm</p> <p>Gegen Aufpreis 1 x 8942 1er Set LED-Strahler 1 x 4577 3er Set LED-Glaskantenbel. (Point) B 60 cm 1 x 92470 Indirekte LED-Korpusbeleuchtung 4 R 1 x 4585 Spiegelrückwand 4 R / B 60 cm Schubkasteneinteilung siehe Seite 87. Funkfernbedienung siehe Seite 88.</p>	<p>3161,-</p> <p>142,- 401,- 446,- 161,-</p>	<p>3382,-</p> <p>142,- 401,- 446,- 161,-</p>
 <p>52894</p> <p>52895</p>	<p>52894 B 195,0 (60/75/60) cm (Abb.)</p> <p>52895 B 210,0 (60/90/60) cm</p> <p>Highboard 5 R 2 Türen mit Holzfüllung, 8 Einlegeböden, 2 Schubkästen, 2 Türen mit Glasfüllung, 3 Glaseinlegeböden H 185,0, T 49,9 cm</p> <p>Gegen Aufpreis: 1 x 8943 2er Set LED-Strahler 1 x 8034 3er Set LED-Glaskantenbel. (Point) B 75 cm 1 x 92470 Indirekte LED-Korpusbeleuchtung 4 R 1 x 8051 Spiegelrückwand 4 R / B 75 cm Schubkasteneinteilung siehe Seite 87. Funkfernbedienung siehe Seite 88.</p>	<p>3683,- 3823,-</p> <p>201,- 439,- 446,- 194,-</p>	<p>3941,- 4091,-</p> <p>201,- 439,- 446,- 194,-</p>
 <p>52917</p>	<p>52917 B 210,0 (45/60/60/45) cm</p> <p>Highboard 5 R 2 Türen, 8 Einlegeböden, 4 Schubkästen, 6 Böden (nicht verstellbar) H 185,0, T 49,9 cm</p> <p>Gegen Aufpreis: 6 x 8059 LED-Holzbodenbeleuchtung B 60 cm Funkfernbedienung siehe Seite 88.</p>	<p>4196,-</p> <p>à 147,-</p>	<p>4490,-</p> <p>à 147,-</p>

Vorschläge

(preisgleich auch spiegelbildlich möglich = Best.-Nr. mit G ergänzen z. B. 6634/G)

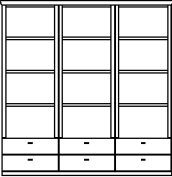
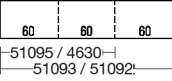
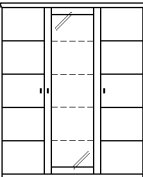
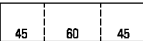
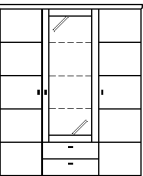
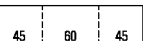
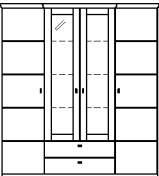
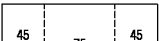
	Best.-Nr. / Maße Beschreibung	PG 1	PG 2
 	<p>51095 B 90,0 (45/45) cm 4630 B 120,0 (60/60) cm 51093 B 135,0 (45/45/45) cm 51092 B 180,0 (60/60/60) cm (Abb.)</p> <p>Korpusregal 5 R 4/6 Schubkästen, 6/9 Böden (nicht verstellbar)</p> <p>H 185,0, T 40,3 cm</p> <p>Gegen Aufpreis 4 x 8058 LED-Holzbodenbeleuchtung B 45 cm (für 51095) 4 x 8059 LED-Holzbodenbeleuchtung B 60 cm (für 4630) 6 x 8058 LED-Holzbodenbeleuchtung B 45 cm (für 51093) 6 x 8059 LED-Holzbodenbeleuchtung B 60 cm (für 51092)</p>	<p>2086,- 2268,- 2947,- 3248,-</p> <p>à 140,- à 147,- à 140,- à 147,-</p>	<p>2233,- 2427,- 3154,- 3476,-</p> <p>à 140,- à 147,- à 140,- à 147,-</p>
 	<p>51172 B 135,0 (45/45/45) cm 51173 B 150,0 (45/60/45) cm (Abb.)</p> <p>Highboard 5 R 2 Türen, 8 Einlegeböden, 1 Tür mit Glasfüllung, 4 Glaseinlegeböden</p> <p>H 185,0, T 40,3 cm</p> <p>Gegen Aufpreis 1 x 8942 1er Set LED-Strahler 1 x 8036 4er Set LED-Glaskantenbel. (Point) B 45 cm 1 x 8037 4er Set LED-Glaskantenbel. (Point) B 60 cm 1 x 92472 Indirekte LED-Korpusbeleuchtung 5 R 1 x 8053 Spiegelrückwand 5 R / B 45 cm 1 x 8054 Spiegelrückwand 5 R / B 60 cm 1 x 8374 4er Set Innenschubkästen B 45 cm (hinter Türen) Funkfernbedienung siehe Seite 88.</p>	<p>2468,- 2564,-</p> <p>142,- 436,- 495,- 499,- 156,- 194,- 469,-</p>	<p>2634,- 2743,-</p> <p>142,- 436,- 495,- 499,- 156,- 194,- 469,-</p>
 	<p>55000 B 135,0 (45/45/45) cm 52999 B 150,0 (45/60/45) cm (Abb.)</p> <p>Highboard 5 R 2 Türen, 8 Einlegeböden, 2 Schubkästen, 1 Tür mit Glasfüllung, 3 Glaseinlegeböden</p> <p>H 185,0, T 40,3 cm</p> <p>Gegen Aufpreis: 1 x 8942 1er Set LED-Strahler 1 x 4576 3er Set LED-Glaskantenbel. (Point) B 45 cm 1 x 4577 3er Set LED-Glaskantenbel. (Point) B 60 cm 1 x 92470 Indirekte LED-Korpusbeleuchtung 4 R 1 x 4584 Spiegelrückwand 4 R / B 45 cm 1 x 4585 Spiegelrückwand 4 R / B 60 cm Schubkasteneinteilung siehe Seite 87. Funkfernbedienung siehe Seite 88.</p>	<p>2787,- 2899,-</p> <p>142,- 364,- 401,- 446,- 138,- 161,-</p>	<p>2982,- 3102,-</p> <p>142,- 364,- 401,- 446,- 138,- 161,-</p>
 	<p>52896 B 165,0 (45/75/45) cm (Abb.) 52897 B 180,0 (45/90/45) cm</p> <p>Highboard 5 R 2 Türen, 8 Einlegeböden, 2 Schubkästen, 2 Türen mit Glasfüllung, 3 Glaseinlegeböden</p> <p>H 185,0, T 49,9 cm</p> <p>Gegen Aufpreis: 1 x 8943 2er Set LED-Strahler 1 x 8034 3er Set LED-Glaskantenbel. (Point) B 75 cm 1 x 92470 Indirekte LED-Korpusbeleuchtung 4 R 1 x 8051 Spiegelrückwand 4 R / B 75 cm Schubkasteneinteilung siehe Seite 87. Funkfernbedienung siehe Seite 88.</p>	<p>3158,- 3298,-</p> <p>201,- 439,- 446,- 194,-</p>	<p>3379,- 3529,-</p> <p>201,- 439,- 446,- 194,-</p>

Vorschläge

(preisgleich auch spiegelbildlich möglich = Best.-Nr. mit G ergänzen z. B. 6634/G)

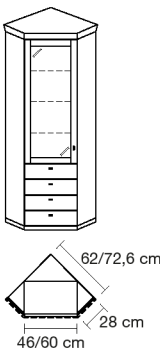
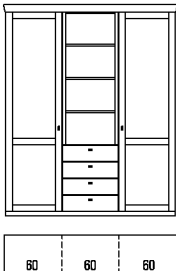
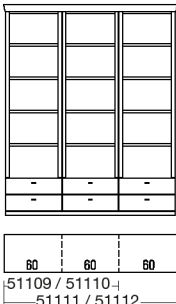
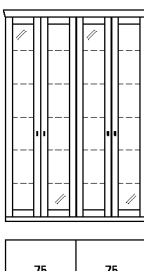
	Best.-Nr. / Maße Beschreibung	PG 1	PG 2
	<p>52969 Korpus B 45,0 mit zwei Schubkästen und einer Glastür 51003 Korpus B 45,0 mit vier Schubkästen und einer Glastür Schenkelmaße 60,0 x 60,0 cm</p> <p>52970 Korpus B 60,0 mit zwei Schubkästen und einer Glastür 51004 Korpus B 60,0 mit vier Schubkästen und einer Glastür (Abb.) Schenkelmaße 70,6 x 70,6 cm</p> <p>Solitär-Eckvitrine (Kein Weiterbau möglich!) bestehend aus: 1 x Eckabdeckblatt, 2 x seitliche Verblendung (T 28,0 cm) 1 x Korpuselement 51080 / 51082 L (B 45,0 cm) oder 1 x Korpuselement 4696 / 4549 L (B 60,0 cm) H 223,2 cm</p> <p>Das Korpuselement kann gegen jedes 45 oder 60 cm breite Element in 6 Raster Höhe (außer gerundete Elemente) getauscht werden. Mehr- oder Minderpreisberechnung beachten!</p> <p>Gegen Aufpreis LED-Strahler siehe Seite 89. LED-Glaskantenbeleuchtung (Point) siehe Seite 90. Indirekte LED-Korpusbeleuchtung siehe Seite 89. Spiegelrückwand siehe Seite 86. Schubkasteneinteilung siehe Seite 87. Funkfernbedienung siehe Seite 88.</p>	<p>1866,- 1949,-</p> <p>2064,- 2148,-</p>	<p>1996,- 2086,-</p> <p>2209,- 2298,-</p>
	<p>52911</p> <p>2 Türen mit Holzfüllung, 8 Einlegeböden, 4 Schubkästen, 3 Böden (nicht verstellbar) B 180,0, H 223,2, T 40,6 cm</p> <p>Gegen Aufpreis 2 x 8059 LED-Holzbodenbeleuchtung B 60 cm Schubkasteneinteilung siehe Seite 87.</p>	<p>3916,-</p> <p>à 147,-</p>	<p>4190,-</p> <p>à 147,-</p>
	<p>51109 B 90,0 (45/45) cm 51110 B 120,0 (60/60) cm 51111 B 135,0 (45/45/45) cm 51112 B 180,0 (60/60/60) cm (Abb.)</p> <p>Korpusregal 6 R 4/6 Schubkästen, 8/12 Zwischenbauböden (nicht verstellbar) H 223,2, T 40,6 cm</p> <p>Gegen Aufpreis 8 x 8058 LED-Holzbodenbeleuchtung B 45 cm (für 51109) 8 x 8059 LED-Holzbodenbeleuchtung B 60 cm (für 51110) 12 x 8058 LED-Holzbodenbeleuchtung B 45 cm (für 51111) 12 x 8059 LED-Holzbodenbeleuchtung B 60 cm (für 51112)</p>	<p>2434,- 2707,- 3556,- 3974,-</p> <p>à 140,- à 147,- à 140,- à 147,-</p>	<p>2604,- 2897,- 3805,- 4252,-</p> <p>à 140,- à 147,- à 140,- à 147,-</p>
	<p>52898</p> <p>Vitrine 6 R 4 Türen mit Glasfüllung, 10 Glaseinlegeböden B 150,0, H 223,2, T 40,6 cm</p> <p>Gegen Aufpreis: 1 x 8945 4er Set LED-Strahler 2 x 8076 5er Set LED-Glaskantenbel. (Point) B 75 cm 2 x 92474 Indirekte LED-Korpusbeleuchtung 6 R 2 x 8161 Spiegelrückwand 6 R / B 75 cm Funkfernbedienung siehe Seite 88.</p>	<p>2790,-</p> <p>324,- à 658,- à 551,- à 257,-</p>	<p>2984,-</p> <p>324,- à 658,- à 551,- à 257,-</p>

Vorschläge

(preisgleich auch spiegelbildlich möglich = Best.-Nr. mit G ergänzen z. B. 6634/G)

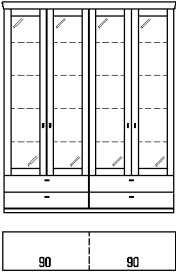
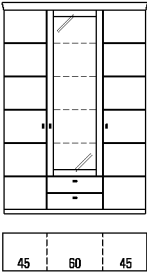
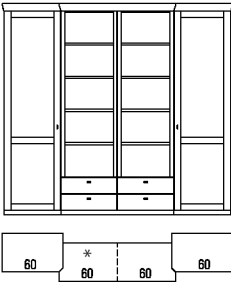
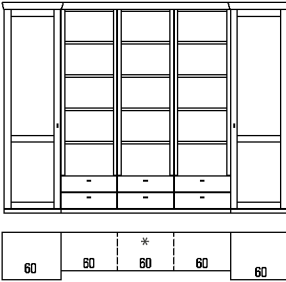
	Best.-Nr. / Maße Beschreibung	PG 1	PG 2
	<p>51113 Vitrine 6 R 4 Türen mit Glasfüllung, 8 Glaseinlegeböden, 4 Schubkästen B 180, H 223,2, T 40,6 cm</p> <p>Gegen Aufpreis 1 x 8945 4er Set LED-Strahler 2 x 8063 4er Set LED-Glaskantenbel. (Point) B 90 cm oder 8 x 4611 LED-Holzbodenbeleuchtung B 90 cm 2 x 92472 Indirekte LED-Korpusbeleuchtung 5 R 2 x 8064 Spiegelrückwand 5 R / B 90 cm Schubkasteneinteilung siehe Seite 87. Funkfernbedienung siehe Seite 88.</p>	<p>3473,-</p> <p>324,- à 590,- à 170,- à 499,- à 259,-</p>	<p>3716,-</p> <p>324,- à 590,- à 170,- à 499,- à 259,-</p>
	<p>51177 B 135,0 cm (45/45/45) 51178 B 150,0 cm (45/60/45) (Abb.)</p> <p>2 Türen, 10 Einlegeböden, 1 Tür mit Glasfüllung, 4 Glaseinlegeböden, 2 Schubkästen H 223,2, T 40,6 cm</p> <p>Gegen Aufpreis 1 x 8942 1er Set LED-Strahler 1 x 8036 4er Set LED-Glaskantenbel. (Point) B 45 cm 1 x 8037 4er Set LED-Glaskantenbel. (Point) B 60 cm 1 x 92472 Indirekte LED-Korpusbeleuchtung 5 R 1 x 8053 Spiegelrückwand 5 R / B 45 cm 1 x 8054 Spiegelrückwand 5 R / B 60 cm Schubkasteneinteilung siehe Seite 87. Funkfernbedienung siehe Seite 88.</p>	<p>2927,- 3051,-</p> <p>142,- 436,- 495,- 499,- 156,- 194,-</p>	<p>3132,- 3264,-</p> <p>142,- 436,- 495,- 499,- 156,- 194,-</p>
	<p>52912 B 180,0 (60/60/60) cm, mit 1 Regal * bestehend aus: 1 x 4541, 1 x 4689, 1 x 4542</p> <p>4642 B 240,0 (60/60/60/60) cm, mit 2 Regalen * (Abb.) bestehend aus: 1 x 4541, 2 x 4689, 1 x 4542 H 223,2, T 50,2 cm</p> <p>Gegen Aufpreis 8 x 8059 LED-Holzbodenbeleuchtung B 60 cm Schubkasteneinteilung siehe Seite 87. Funkfernbedienung siehe Seite 88.</p>	<p>3734,-</p> <p>5075,-</p> <p>à 147,-</p>	<p>3996,-</p> <p>5431,-</p> <p>à 147,-</p>
	<p>52900 B 180,0 (60/60/60) cm (mit 1 Regal*) bestehend aus: 1 x 51333, 1 x 4689, 1 x 51334</p> <p>52901 B 240,0 (60/60/60/60) cm (mit 2 Regalen*) bestehend aus: 1 x 51333, 2 x 4689, 1 x 51334</p> <p>52902 B 300,0 (60/60/60/60/60) cm (mit 3 Regalen*) (Abb.) bestehend aus: 1 x 51333, 3 x 4689, 1 x 51334 H 223,2, T 50,2 cm</p> <p>Gegen Aufpreis: LED-Holzbodenbeleuchtung siehe Seite 90. Schubkasteneinteilung siehe Seite 87. Funkfernbedienung siehe Seite 88.</p>	<p>3473,- (VZ)</p> <p>4651,- (VZ)</p> <p>5830,- (VZ)</p>	<p>3717,- (VZ)</p> <p>4976,- (VZ)</p> <p>6238,- (VZ)</p>

Vorschläge

(preisgleich auch spiegelbildlich möglich = Best.-Nr. mit G ergänzen z. B. 6634/G)

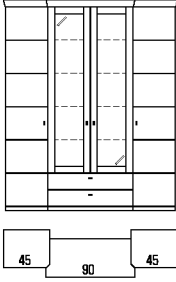
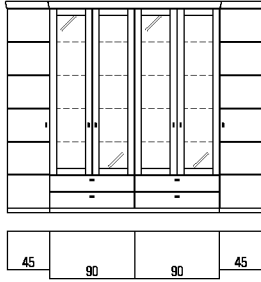
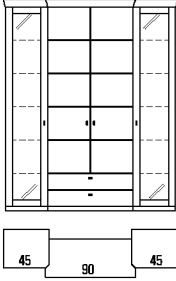
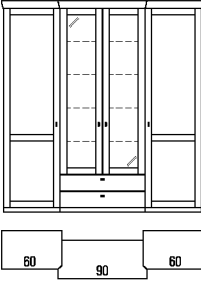
	Best.-Nr. / Maße Beschreibung	PG 1	PG 2
	<p>4633 2 Türen, 2 Türen mit Glasfüllung, 2 Schubkästen, 10 Einlegeböden, 4 Glaseinlegeböden B 180,0, H 223,2, T 50,2 cm</p> <p>Gegen Aufpreis 1 x 8943 2er Set LED-Strahler 1 x 8063 4er Set LED-Glaskantenbel. (Point) B 90 cm 1 x 92472 Indirekte LED-Korpusbeleuchtung 5 R 1 x 8064 Spiegelrückwand 5 R / B 90 cm Schubkasteneinteilung siehe Seite 87. Funkfernbedienung siehe Seite 88.</p>	<p>3459,-</p> <p>201,- 590,- 499,- 259,-</p>	<p>3701,-</p> <p>201,- 590,- 499,- 259,-</p>
	<p>55066 2 Türen, 4 Türen mit Glasfüllung, 4 Schubkästen, 10 Einlegeböden, 8 Glaseinlegeböden B 270,0, H 223,2, T 50,2 cm</p> <p>Gegen Aufpreis 1 x 8943 4er Set LED-Strahler 2 x 8063 4er Set LED-Glaskantenbel. (Point) B 90 cm 2 x 92472 Indirekte LED-Korpusbeleuchtung 5 R 2 x 8064 Spiegelrückwand 5 R / B 90 cm Schubkasteneinteilung siehe Seite 87. Funkfernbedienung siehe Seite 88.</p>	<p>4861,- (VZ)</p> <p>324,- à 590,- à 499,- à 259,-</p>	<p>5201,- (VZ)</p> <p>324,- à 590,- à 499,- à 259,-</p>
	<p>51179 B 180,0 cm (45/90/45) (Abb.) 51180 B 210,0 cm (60/90/60)</p> <p>2 Türen mit Glasfüllung, 10 Glaseinlegeböden, 2 Türen, 4 Einlegeböden, 2 Schubkästen H 223,2, T 50,2 cm</p> <p>Gegen Aufpreis 1 x 8943 2er Set LED-Strahler 1 x 8039 5er Set LED-Glaskantenbel. (Point) B 45 cm 2 x 4579 5er Set LED-Glaskantenbel. (Point) B 60 cm 2 x 92474 Indirekte LED-Korpusbeleuchtung 6 R 2 x 7340 Spiegelrückwand 6 R / B 45 cm 2 x 4587 Spiegelrückwand 6 R / B 60 cm Schubkasteneinteilung siehe Seite 87. Funkfernbedienung siehe Seite 88.</p>	<p>3569,- 3802,-</p> <p>201,- à 520,- à 588,- à 551,- à 173,- à 210,-</p>	<p>3819,- 4068,-</p> <p>201,- à 520,- à 588,- à 551,- à 173,- à 210,-</p>
	<p>55001 B 195,0 (60/75/60) cm 55002 B 210,0 (60/90/60) cm (Abb.)</p> <p>2 Türen mit Holzfüllung, 10 Einlegeböden, 2 Schubkästen, 2 Türen mit Glasfüllung, 4 Glaseinlegeböden H 223,2, T 50,2 cm</p> <p>Gegen Aufpreis: 1 x 8943 2er Set LED-Strahler 1 x 8038 4er Set LED-Glaskantenbel. (Point) B 75 cm 1 x 8063 4er Set LED-Glaskantenbel. (Point) B 90 cm 1 x 92472 Indirekte LED-Korpusbeleuchtung 5 R 1 x 8055 Spiegelrückwand 5 R / B 75 cm 1 x 8064 Spiegelrückwand 5 R / B 90 cm Schubkasteneinteilung siehe Seite 87. Funkfernbedienung siehe Seite 88.</p>	<p>3977,- 4096,-</p> <p>201,- 546,- 590,- 499,- 226,- 259,-</p>	<p>4255,- 4383,-</p> <p>201,- 546,- 590,- 499,- 226,- 259,-</p>

Vorschläge

(preisgleich auch spiegelbildlich möglich = Best.-Nr. mit G ergänzen z. B. 6634/G)

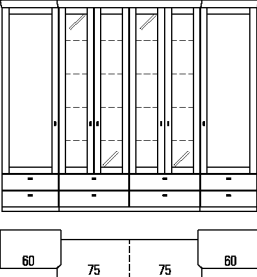
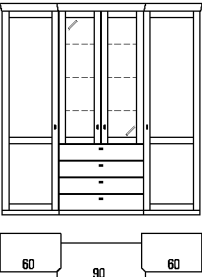
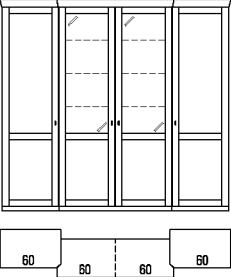
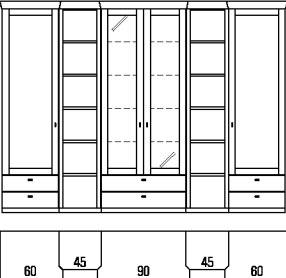
	Best.-Nr. / Maße Beschreibung	PG 1	PG 2
	<p>52968 B 270,0 (60/75/75/60) cm</p> <p>2 Türen mit Holzfüllung, 8 Einlegeböden, 4 Türen mit Glasfüllung, 8 Glaseinlegeböden, 8 Schubkästen</p> <p>H 223,2, T 50,2 cm</p> <p>Gegen Aufpreis: 1 x 8945 4er Set LED-Strahler 2 x 8038 4er Set LED-Glaskantenbel. (Point) B 75 cm 2 x 92472 Indirekte LED-Korpusbeleuchtung 5 R 2 x 8055 Spiegelrückwand 5 R / B 75 cm Schubkasteneinteilung siehe Seite 87. Funkfernbedienung siehe Seite 88.</p>	<p>5800,-</p> <p>324,- à 546,- à 499,- à 226,-</p>	<p>6206,-</p> <p>324,- à 546,- à 499,- à 226,-</p>
	<p>4427</p> <p>2 Türen mit Holzfüllung, 2 Türen mit Glasfüllung, 4 Schubkästen, 10 Einlegeböden, 3 Glaseinlegeböden</p> <p>B 210,0, H 223,2, T 50,2 cm</p> <p>Gegen Aufpreis 1 x 8943 2er Set LED-Strahler 1 x 4578 3er Set LED-Glaskantenbel. (Point) B 90 cm 1 x 92470 Indirekte LED-Korpusbeleuchtung 4 R 1 x 4586 Spiegelrückwand 4 R / B 90 cm Schubkasteneinteilung siehe Seite 87. Funkfernbedienung siehe Seite 88.</p>	<p>4002,-</p> <p>201,- à 481,- à 446,- à 212,-</p>	<p>4282,-</p> <p>201,- à 481,- à 446,- à 212,-</p>
	<p>4409</p> <p>2 Türen mit Holzfüllung, 2 Türen mit Glas- und Holzfüllung, 14 Einlegeböden, 6 Glaseinlegeböden</p> <p>B 240,0, H 223,2, T 50,2 cm</p> <p>Gegen Aufpreis 1 x 8943 2er Set LED-Strahler 2 x 4577 3er Set LED-Glaskantenbel. (Point) B 60 cm 2 x 92470 Indirekte LED-Korpusbeleuchtung 4 R 2 x 4585 Spiegelrückwand 4 R / B 60 cm 1 x 8375 4er Set Innenschubkästen B 60 cm (hinter Türen) Funkfernbedienung siehe Seite 88.</p>	<p>4633,-</p> <p>201,- à 401,- à 446,- à 161,- à 525,-</p>	<p>4964,-</p> <p>201,- à 401,- à 446,- à 161,- à 525,-</p>
	<p>52903 bestehend aus: 1 x 51335, 2 x 4685, 1 x 51359, 1 x 51336</p> <p>B 300,0, H 223,2, T 50,2 cm</p> <p>Gegen Aufpreis: 1 x 8943 2er Set LED-Strahler 1 x 8063 4er Set LED-Glaskantenbel. (Point) B 90 cm 1 x 92472 Indirekte LED-Korpusbeleuchtung 5 R 1 x 8064 Spiegelrückwand 5 R / B 90 cm 6 x 8058 LED-Holzbodenbeleuchtung B 45 cm Schubkasteneinteilung siehe Seite 87. Funkfernbedienung siehe Seite 88.</p>	<p>5889,- (VZ)</p> <p>201,- 590,- 499,- 259,- à 140,-</p>	<p>6301,- (VZ)</p> <p>201,- 590,- 499,- 259,- à 140,-</p>

Vorschläge

(preisgleich auch spiegelbildlich möglich = Best.-Nr. mit G ergänzen z. B. 6634/G)

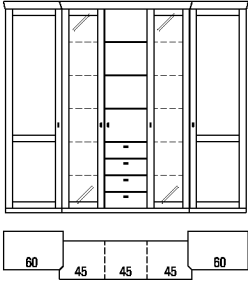
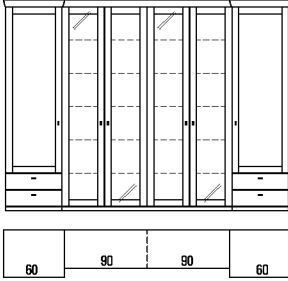
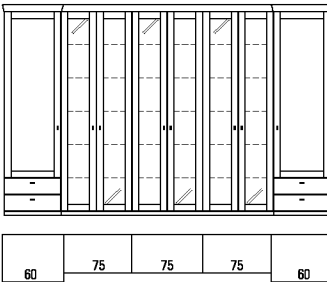
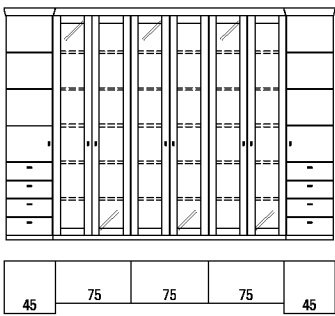
	Best.-Nr. / Maße Beschreibung	PG 1	PG 2
	<p>51181 B 255,0 (60/45/45/45/60) cm (Abb.) bestehend aus: 1 x 4541, 1 x 51078, 1 x 4540, 1 x 51079, 1 x 4542</p> <p>51182 51182 51182</p> <p>H 223,2, T 50,2 cm</p> <p>Gegen Aufpreis 1 x 8943 2er Set LED-Strahler 2 x 8039 5er Set LED-Glaskantenbel. (Point) B 45 cm 2 x 4579 5er Set LED-Glaskantenbel. (Point) B 60 cm 2 x 92474 Indirekte LED-Korpusbeleuchtung 6 R 2 x 7340 Spiegelrückwand 6 R / B 45 cm 2 x 4587 Spiegelrückwand 6 R / B 60 cm Schubkasteneinteilung siehe Seite 87. Funkfernbedienung siehe Seite 88.</p>	<p>5259,- (VZ)</p> <p>5512,- (VZ)</p> <p>201,- à 520,- à 588,- à 551,- à 173,- à 210,-</p>	<p>5627,- (VZ)</p> <p>5898,- (VZ)</p> <p>201,- à 520,- à 588,- à 551,- à 173,- à 210,-</p>
	<p>51183 B 270,0 (60/75/75/60) cm bestehend aus: 1 x 51335, 2 x 51354, 1 x 51336</p> <p>51184 B 300,0 (60/90/90/60) cm (Abb.) bestehend aus: 1 x 51335, 2 x 4551, 1 x 51336</p> <p>H 223,2, T 50,2 cm</p> <p>Gegen Aufpreis 1 x 8945 4er Set LED-Strahler 2 x 8076 5er Set LED-Glaskantenbel. (Point) B 75 cm 2 x 4580 5er Set LED-Glaskantenbel. (Point) B 90 cm 6 x 8979 LED-Holzbodenbeleuchtung B 75 cm 6 x 4611 LED-Holzbodenbeleuchtung B 90 cm 2 x 92474 Indirekte LED-Korpusbeleuchtung 6 R 2 x 8161 Spiegelrückwand 6 R / B 75 cm 2 x 4588 Spiegelrückwand 6 R / B 90 cm Funkfernbedienung siehe Seite 88.</p>	<p>5656,-</p> <p>6060,-</p> <p>324,- à 658,- à 698,- à 163,- à 170,- à 551,- à 257,- à 294,-</p>	<p>6052,-</p> <p>6484,-</p> <p>324,- à 658,- à 698,- à 163,- à 170,- à 551,- à 257,- à 294,-</p>
	<p>52974 B 345,0 (60/75/75/75/60) cm bestehend aus: 1 x 51335, 3 x 51354, 1 x 51336</p> <p>H 223,2, T 50,2 cm</p> <p>Gegen Aufpreis 1 x 8945 4er Set LED-Strahler 1 x 8943 2er Set LED-Strahler 3 x 8076 5er Set LED-Glaskantenbel. (Point) B 75 cm 3 x 92474 Indirekte LED-Korpusbeleuchtung 6 R 3 x 8161 Spiegelrückwand 6 R / B 75 cm Funkfernbedienung siehe Seite 88.</p>	<p>7051,-</p> <p>324,- 201,- à 658,- à 551,- à 257,-</p>	<p>7545,-</p> <p>324,- 201,- à 658,- à 551,- à 257,-</p>
	<p>52833 bestehend aus: 1 x 51331, 3 x 51354, 1 x 51332</p> <p>B 315,0, H 223,2, T 50,2 cm</p> <p>Gegen Aufpreis: 3 x 8943 2er Set LED-Strahler 3 x 8076 5er Set LED-Glaskantenbel. (Point) B 75 cm 3 x 92474 Indirekte LED-Korpusbeleuchtung 6 R 3 x 8161 Spiegelrückwand 6 R / B 75 cm 9 x 8979 LED-Holzbodenbeleuchtung B 75 cm Funkfernbedienung siehe Seite 88.</p>	<p>6041,- (VZ)</p> <p>à 201,- à 658,- à 551,- à 257,- à 163,-</p>	<p>6464,- (VZ)</p> <p>à 201,- à 658,- à 551,- à 257,- à 163,-</p>

Vorschläge

(preisgleich auch spiegelbildlich möglich = Best.-Nr. mit G ergänzen z. B. 6634/G)

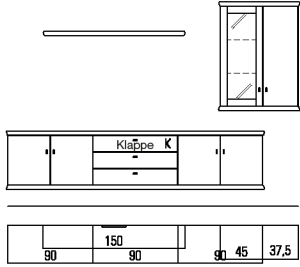
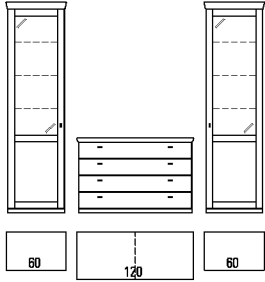
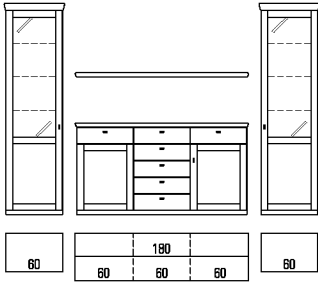
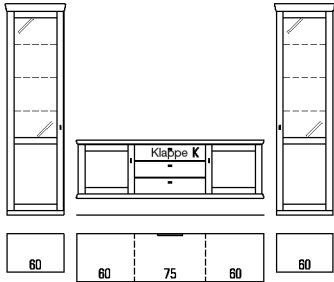
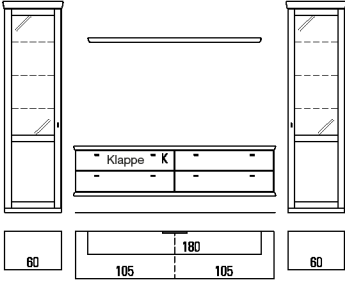
	Best.-Nr. / Maße Beschreibung	PG 1	PG 2
	<p>55068 bestehend aus: 1 x 52982, 1 x 4482, 1 x 51036, 1 x 52616 B 307,5, H 215,7, T 40,3 cm</p> <p>Gegen Aufpreis: 1 x 8942 1er Set LED-Strahler 1 x 8028 2er Set LED-Glaskantenbel. (Point) B 45 cm 1 x 92468 Indirekte LED-Korpusbeleuchtung 3 R 1 x 8045 Spiegelrückwand 3 R / B 45 cm 1 x 91195 TV-Halterung mit Wandbefestigungsplatte und Holzblende 1 x 8189 Infrarot Repeater Schubkasteneinteilung siehe Seite 87. Funkfernbedienung siehe Seite 88.</p>	<p>3841,- (VZ)</p> <p>142,- 278,- 348,- 114,- 499,- 210,-</p>	<p>4110,- (VZ)</p> <p>142,- 278,- 348,- 114,- 532,- 210,-</p>
	<p>6647 bestehend aus: 1 x 4547, 1 x 4378, 1 x 4548 B 270,0, H 223,2, T 49,9 cm</p> <p>Gegen Aufpreis 2 x 8942 1er Set LED-Strahler 2 x 4577 3er Set LED-Glaskantenbel. (Point) B 60 cm 2 x 92470 Indirekte LED-Korpusbeleuchtung 4 R 2 x 4585 Spiegelrückwand 4 R / B 60 cm Schubkasteneinteilung siehe Seite 87. Funkfernbedienung siehe Seite 88.</p>	<p>3896,-</p> <p>à 142,- à 401,- à 446,- à 161,-</p>	<p>4169,-</p> <p>à 142,- à 401,- à 446,- à 161,-</p>
	<p>52915 bestehend aus: 1x 4547, 1x 4392, 1x 4395, 1x 4393, 1x 4447, 1x 4548 B 330,0, H 223,2, T 49,9 cm</p> <p>Gegen Aufpreis 2 x 8942 1er Set LED-Strahler 2 x 4577 3er Set LED-Glaskantenbel. (Point) B 60 cm 2 x 92470 Indirekte LED-Korpusbeleuchtung 4 R 2 x 4585 Spiegelrückwand 4 R / B 60 cm 2 x 8375 4er Set Innenschubkästen B 60 cm (hinter Türen) Schubkasteneinteilung siehe Seite 87. Funkfernbedienung siehe Seite 88.</p>	<p>5213,- (VZ)</p> <p>à 142,- à 401,- à 446,- à 161,- à 525,-</p>	<p>5577,- (VZ)</p> <p>à 142,- à 401,- à 446,- à 161,- à 525,-</p>
	<p>52864 bestehend aus: 1 x 4547, 1 x 5882, 1 x 52768, 1 x 5883, 1 x 4548 B 345,0, H 223,2, T 49,9 cm</p> <p>Gegen Aufpreis: 2 x 8942 1er Set LED-Strahler 2 x 4577 3er Set LED-Glaskantenbel. (Point) B 60 cm 2 x 92470 Indirekte LED-Korpusbeleuchtung 4 R 2 x 4585 Spiegelrückwand 4 R / B 60 cm 1 x 8375 4er Set Innenschubkästen B 60 cm (hinter Türen) 1 x 91195 TV-Halterung 1 x 8189 Infrarot Repeater Funkfernbedienung siehe Seite 88.</p>	<p>4605,- (VZ)</p> <p>à 142,- à 401,- à 446,- à 161,- 525,- 499,- 210,-</p>	<p>4928,- (VZ)</p> <p>à 142,- à 401,- à 446,- à 161,- 525,- 532,- 210,-</p>
	<p>55069 bestehend aus: 1 x 4547, 1 x 77564, 1 x 77557, 1 x 4447, 1 x 4548 B 364,0, H 223,2, T 49,9 cm</p> <p>Gegen Aufpreis: 2 x 8942 1er Set LED-Strahler 2 x 4577 3er Set LED-Glaskantenbel. (Point) B 60 cm 2 x 92470 Indirekte LED-Korpusbeleuchtung 4 R 2 x 4585 Spiegelrückwand 4 R / B 60 cm 1 x 8375 4er Set Innenschubkästen B 60 cm (hinter Türen) 1 x 91195 TV-Halterung 1 x 8189 Infrarot Repeater Funkfernbedienung siehe Seite 88.</p>	<p>4572,- (VZ)</p> <p>à 142,- à 401,- à 446,- à 161,- 525,- 499,- 210,-</p>	<p>4892,- (VZ)</p> <p>à 142,- à 401,- à 446,- à 161,- 525,- 532,- 210,-</p>

Vorschläge

(preisgleich auch spiegelbildlich möglich = Best.-Nr. mit G ergänzen z. B. 6634/G)

	Best.-Nr. / Maße Beschreibung	PG 1	PG 2
	55036 bestehend aus: 1 x 4640, 1 x 55031, 1 x 4447, 1 x 4305 B 375,0, H 185,0, T 49,9 cm Gegen Aufpreis: 1 x 8942 1er Set LED-Strahler 1 x 4577 3er Set LED-Glaskantenbel. (Point) B 60 cm 1 x 92470 Indirekte LED-Korpusbeleuchtung 4 R 1 x 4585 Spiegelrückwand 4 R / B 60 cm 1 x 8371 3er Set Innenschubkästen B 60 cm (hinter Türen) Funkfernbedienung siehe Seite 88.	5768,-	6172,-
	52913 bestehend aus: 2x 4547, 1x 5861, 1x 51224, 1x 5862, 2x 4448 B 360,0, H 223,2, T 49,9 cm Gegen Aufpreis: 2 x 8942 1er Set LED-Strahler 2 x 4577 3er Set LED-Glaskantenbel. (Point) B 60 cm 2 x 92470 Indirekte LED-Korpusbeleuchtung 4 R 2 x 4585 Spiegelrückwand 4 R / B 60 cm 1 x 8189 Infrarot Repeater Funkfernbedienung siehe Seite 88.	5006,- (VZ)	5357,- (VZ)
	52860 bestehend aus: 1 x 4311, 1 x 52837, 2 x 92118, 1 x 4448 B 330,0, H 223,2, T 49,9 cm Gegen Aufpreis: 1 x 8942 1er Set LED-Strahler 1 x 8037 4er Set LED-Glaskantenbel. (Point) B 60 cm 1 x 92472 Indirekte LED-Korpusbeleuchtung 5 R 1 x 8054 Spiegelrückwand 5 R / B 60 cm 1 x 92134 Infrarot Repeater (1 Empfänger / 2 Sender) Funkfernbedienung siehe Seite 88.	5164,- (VZ)	5525,- (VZ)
	4631 bestehend aus: 1 x 4300, 1 x 4484, 1 x 4481, 1 x 4310 B 360,0, H 223,2, T 56,3 cm Gegen Aufpreis: 2 x 8942 1er Set LED-Strahler 1 x 4575 2er Set LED-Glaskantenbel. (Point) B 60 cm 1 x 8037 4er Set LED-Glaskantenbel. (Point) B 60 cm 1 x 92468 Indirekte LED-Korpusbeleuchtung 3 R 1 x 92472 Indirekte LED-Korpusbeleuchtung 5 R 1 x 4583 Spiegelrückwand 3 R / B 60 cm 1 x 8054 Spiegelrückwand 5 R / B 60 cm 2 x 93932 CD/DVD-Einteilung B 60 / T 56,3 cm (für B 120) Funkfernbedienung siehe Seite 88.	4515,- (VZ)	4831,- (VZ)

Vorschläge

(preisgleich auch spiegelbildlich möglich = Best.-Nr. mit G ergänzen z. B. 6634/G)

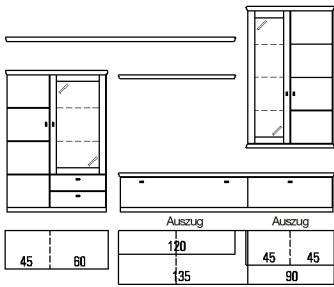
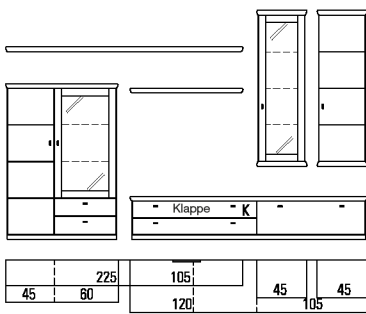
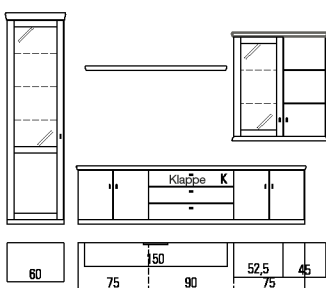
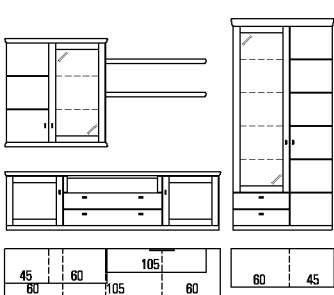
	Best.-Nr. / Maße Beschreibung	PG 1	PG 2
	<p>51117 B 330,0 (mit Unterteil B 120,0) cm bestehend aus: 1 x 4301, 1 x 51023, 1 x 51021, 1 x 51088, 1 x 51042, 1 x 51039, 1 x 90852</p> <p>52919 B 345,0 (mit Unterteil B 135,0) cm (Abb.) bestehend aus: 1 x 4301, 1 x 75218, 1 x 51021, 1 x 4481, 1 x 51042, 1 x 51039, 1 x 4449</p> <p>H 223,2, T 56,3 cm</p> <p>Gegen Aufpreis 2 x 8942 1er Set LED-Strahler 1 x 4575 2er Set LED-Glaskantenbel. (Point) B 60 cm 1 x 4576 3er Set LED-Glaskantenbel. (Point) B 45 cm 1 x 92468 Indirekte LED-Korpusbeleuchtung 3 R 1 x 92470 Indirekte LED-Korpusbeleuchtung 4 R 1 x 4584 Spiegelrückwand 4 R / B 45 cm 1 x 4583 Spiegelrückwand 3 R / B 60 cm 2 x 93932 CD/DVD-Einteilung B 60 / T 56,3 cm (für B 120) 2 x 93933 CD/DVD-Einteilung B 67,5 / T 56,3 cm (für B 135) 1 x 8002 CD/DVD-Einteilung B 90 / T 56,3 cm 1 x 94078 Innenschubkasten B 90 cm 1 x 7342 Innenschubkasten B 120 cm 1 x 90130 Innenschubkasten B 135 cm Funkfernbedienung siehe Seite 88.</p>	<p>4871,- (VZ)</p> <p>4941,- (VZ)</p> <p>à 142,- 310,- 364,- 348,- 446,- 138,- 140,- à 122,- à 126,- 143,- 133,- 203,- 213,-</p>	<p>5212,- (VZ)</p> <p>5287,- (VZ)</p> <p>à 142,- 310,- 364,- 348,- 446,- 138,- 140,- à 130,- à 135,- 153,- 143,- 203,- 213,-</p>
	<p>52831 bestehend aus: 1 x 4300, 1 x 52733, 1 x 51206, 1 x 51088, 1 x 90852, 1 x 51043, 1 x 51039</p> <p>B 345,0, H 220,2, T 49,9 cm</p> <p>Gegen Aufpreis: 2 x 8942 1er Set LED-Strahler 1 x 4575 2er Set LED-Glaskantenbel. (Point) B 60 cm 1 x 4576 3er Set LED-Glaskantenbel. (Point) B 45 cm 1 x 92468 Indirekte LED-Korpusbeleuchtung 3 R 1 x 92470 Indirekte LED-Korpusbeleuchtung 4 R 1 x 4583 Spiegelrückwand 3 R / B 60 cm 1 x 4584 Spiegelrückwand 4 R / B 45 cm 1 x 8189 Infrarot Repeater 1 x 91141 Innenschubkasten B 105 cm 2 x 93928 CD/DVD-Einteilung B 52,5 / T 49,9 cm (für B 105) TV-Halterung siehe Seite 84. Funkfernbedienung siehe Seite 88.</p>	<p>5077,- (VZ)</p> <p>à 142,- 310,- 364,- 348,- 446,- 140,- 138,- 210,- à 115,-</p>	<p>5432,- (VZ)</p> <p>à 142,- 310,- 364,- 348,- 446,- 140,- 138,- 210,- à 115,-</p>
	<p>55065 bestehend aus: 1 x 4547, 2 x 52626, 1 x 51224, 1 x 89031, 1 x 51033, 1 x 4482</p> <p>B 337,5, H 223,2, T 49,9 cm</p> <p>Gegen Aufpreis: 2 x 8942 1er Set LED-Strahler 1 x 94000 3er Set LED-Glasbodenbel. (Indirekt) B 60 cm 1 x 93993 2er Set LED-Glasbodenbel. (Indirekt) B 52,5 cm 1 x 92470 Indirekte LED-Korpusbeleuchtung 4 R 1 x 92468 Indirekte LED-Korpusbeleuchtung 3 R 1 x 4585 Spiegelrückwand 4 R / B 60 cm 1 x 94035 Spiegelrückwand 3 R / B 52,5 cm 1 x 8189 Infrarot Repeater TV-Halterung siehe Seite 84. Funkfernbedienung siehe Seite 88.</p>	<p>5026,- (VZ)</p> <p>à 142,- 401,- 292,- 446,- 348,- 161,- 128,- 210,-</p>	<p>5378,- (VZ)</p> <p>à 142,- 401,- 292,- 446,- 348,- 161,- 128,- 210,-</p>
	<p>55037 bestehend aus: 1 x 55034, 1 x 4463, 2 x 51088, 1 x 4310</p> <p>B 345,0, H 223,2, T 49,9 cm</p> <p>Gegen Aufpreis 2 x 8942 1er Set LED-Strahler 1 x 8037 4er Set LED-Glaskantenbel. (Point) B 60 cm 1 x 4575 2er Set LED-Glaskantenbel. (Point) B 60 cm 1 x 92468 Indirekte LED-Korpusbeleuchtung 3 R 1 x 92472 Indirekte LED-Korpusbeleuchtung 5 R 1 x 4583 Spiegelrückwand 3 R / B 60 cm 1 x 8054 Spiegelrückwand 5 R / B 60 cm Funkfernbedienung siehe Seite 88.</p>	<p>5881,- (VZ)</p> <p>à 142,- 495,- 310,- 348,- 499,- 140,- 194,-</p>	<p>6293,- (VZ)</p> <p>à 142,- 495,- 310,- 348,- 499,- 140,- 194,-</p>

Vorschläge

(preisgleich auch spiegelbildlich möglich = Best.-Nr. mit G ergänzen z. B. 6634/G)

	Best.-Nr. / Maße Beschreibung	PG 1	PG 2
	<p>55067</p> <p>bestehend aus: 1 x 55034, 1 x 4463, 2 x 4481, 1 x 4310 B 345,0, H 223,2, T 49,9 cm</p> <p>Gegen Aufpreis 2 x 8942 1er Set LED-Strahler 1 x 4575 2er Set LED-Glaskantenbel. (Point) B 60 cm 1 x 8037 4er Set LED-Glaskantenbel. (Point) B 60 cm 1 x 92468 Indirekte LED-Korpusbeleuchtung 3 R 1 x 92472 Indirekte LED-Korpusbeleuchtung 5 R 1 x 4583 Spiegelrückwand 3 R / B 60 cm 1 x 8054 Spiegelrückwand 5 R / B 60 cm Funkfernbedienung siehe Seite 88.</p>	<p>5935,- (VZ)</p> <p>à 142,- 310,- 495,- 348,- 499,- 140,- 194,-</p>	<p>6350,- (VZ)</p> <p>à 142,- 310,- 495,- 348,- 499,- 140,- 194,-</p>
	<p>52914</p> <p>bestehend aus: 1x 4311, 1x 5861, 1x 51228, 1x 5862, 1x 80245, 1x 4464 B 360,0, H 223,2, T 49,9 cm</p> <p>Gegen Aufpreis 2 x 8942 1er Set LED-Strahler 1 x 8037 4er Set LED-Glaskantenbel. (Point) B 60 cm 1 x 4575 2er Set LED-Glaskantenbel. (Point) B 60 cm 1 x 92468 Indirekte LED-Korpusbeleuchtung 3 R 1 x 92472 Indirekte LED-Korpusbeleuchtung 5 R 1 x 4583 Spiegelrückwand 3 R / B 60 cm 1 x 8054 Spiegelrückwand 5 R / B 60 cm 1 x 8189 Infrarot Repeater Funkfernbedienung siehe Seite 88.</p>	<p>5851,- (VZ)</p> <p>à 142,- 495,- 310,- 348,- 499,- 140,- 194,- 210,-</p>	<p>6260,- (VZ)</p> <p>à 142,- 495,- 310,- 348,- 499,- 140,- 194,- 210,-</p>
	<p>55038</p> <p>bestehend aus: 1 x 5861, 1 x 51228, 1 x 5862, 1 x 4463, 2 x 4481, 1 x 4310 B 360,0, H 223,2, T 49,9 cm</p> <p>Gegen Aufpreis 2 x 8942 1er Set LED-Strahler 1 x 8037 4er Set LED-Glaskantenbel. (Point) B 60 cm 1 x 4575 2er Set LED-Glaskantenbel. (Point) B 60 cm 1 x 92468 Indirekte LED-Korpusbeleuchtung 3 R 1 x 92472 Indirekte LED-Korpusbeleuchtung 5 R 1 x 4583 Spiegelrückwand 3 R / B 60 cm 1 x 8054 Spiegelrückwand 5 R / B 60 cm 1 x 8189 Infrarot Repeater Funkfernbedienung siehe Seite 88.</p>	<p>6076,- (VZ)</p> <p>à 142,- 495,- 310,- 348,- 499,- 140,- 194,- 210,-</p>	<p>6501,- (VZ)</p> <p>à 142,- 495,- 310,- 348,- 499,- 140,- 194,- 210,-</p>
	<p>55039 B 360,0 (mit Korpuselement B 120,0) cm</p> <p>bestehend aus: 1 x 4311, 1 x 51234, 1 x 4481, 1 x 4662, 1 x 4669</p> <p>55040 B 375,0 (mit Korpuselement B 135,0) cm (Abb.)</p> <p>bestehend aus: 1 x 4311, 1 x 33814, 1 x 80245, 1 x 4662, 1 x 4669 H 223,2, T 49,9 cm</p> <p>Gegen Aufpreis 1 x 8942 1er Set LED-Strahler 1 x 8037 4er Set LED-Glaskantenbel. (Point) B 60 cm 1 x 92472 Indirekte LED-Korpusbeleuchtung 5 R 1 x 8054 Spiegelrückwand 5 R / B 60 cm 2 x 8059 LED-Holzbodenbeleuchtung B 60 cm Funkfernbedienung siehe Seite 88.</p>	<p>5034,- (VZ)</p> <p>5104,- (VZ)</p> <p>142,- 495,- 499,- 194,- à 147,-</p>	<p>5386,- (VZ)</p> <p>5462,- (VZ)</p> <p>142,- 495,- 499,- 194,- à 147,-</p>

Vorschläge

(preisgleich auch spiegelbildlich möglich = Best.-Nr. mit G ergänzen z. B. 6634/G)

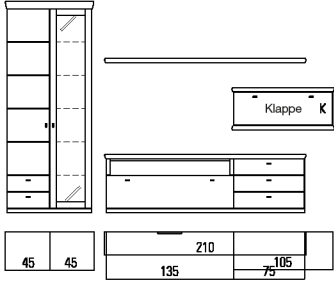
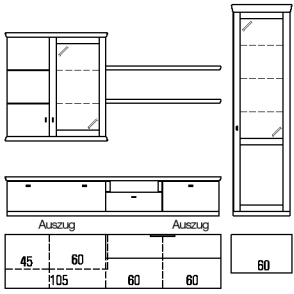
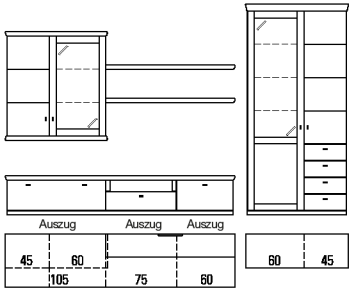
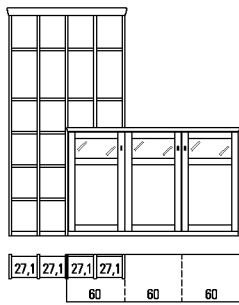
	Best.-Nr. / Maße Beschreibung	PG 1	PG 2
	<p>52904 bestehend aus: 1 x 4371, 1 x 51079, 1 x 77216, 1 x 5874, 1 x 52764, 1 x 4448 B 345,0, H 223,2, T 49,9 cm Gegen Aufpreis: 1 x 8942 1er Set LED-Strahler 1 x 8039 5er Set LED-Glaskantenbel. (Point) B 45 cm 1 x 92474 Indirekte LED-Korpusbeleuchtung 6 R 1 x 7340 Spiegelrückwand 6 R / B 45 cm 2 x 93930 CD/DVD-Einteilung B 67,5 / T 49,9 cm (für B 135) Schubkasteneinteilung siehe Seite 87. Funkfernbedienung siehe Seite 88.</p>	<p>4794,- (VZ)</p> <p>142,- 520,- 551,- 173,- à 126,-</p>	<p>5130,- (VZ)</p> <p>142,- 520,- 551,- 173,- à 126,-</p>
	<p>4415 bestehend aus: 1 x 4463, 1 x 4486, 2 x 4481, 1 x 4548 B 300,0, H 223,2, T 56,3 cm Gegen Aufpreis 2 x 8942 1er Set LED-Strahler 1 x 4575 2er Set LED-Glaskantenbel. (Point) B 60 cm 1 x 4577 3er Set LED-Glaskantenbel. (Point) B 60 cm 1 x 92468 Indirekte LED-Korpusbeleuchtung 3 R 1 x 92470 Indirekte LED-Korpusbeleuchtung 4 R 1 x 4583 Spiegelrückwand 3 R / B 60 cm 1 x 4585 Spiegelrückwand 4 R / B 60 cm 2 x 93931 CD/DVD-Einteilung B 52,5 / T 56,3 cm (für B 105) 2 x 4594 CD/DVD-Einteilung B 60 / T 56,3 cm 2 x 4592 Innenschubkasten B 60 cm (für Unterteil) 1 x 4593 Innenschubkasten B 45 cm (für Unterteil) Funkfernbedienung siehe Seite 88.</p>	<p>4291,- (VZ)</p> <p>à 142,- 310,- 401,- 348,- 446,- 140,- 161,- à 115,- à 122,- à 105,- 91,-</p>	<p>4592,- (VZ)</p> <p>à 142,- 310,- 401,- 348,- 446,- 140,- 161,- à 123,- à 130,- à 113,- 98,-</p>
	<p>4629 B 345,0 (mit Unterteil B 105,0/60,0/60,0) cm bestehend aus: 1 x 4463, 1 x 4486, 2 x 4481, 1 x 4553 52921 B 360,0 (mit Unterteil B 105,0/75,0/60,0) cm (Abb.) bestehend aus: 1 x 4463, 1 x 51022, 1 x 51015, 1 x 51019, 2 x 80245, 1 x 4553 H 223,2, T 56,3 cm Gegen Aufpreis 2 x 8942 1er Set LED-Strahler 1 x 4575 2er Set LED-Glaskantenbel. (Point) B 60 cm 1 x 4577 3er Set LED-Glaskantenbel. (Point) B 60 cm 1 x 92468 Indirekte LED-Korpusbeleuchtung 3 R 1 x 92470 Indirekte LED-Korpusbeleuchtung 4 R 1 x 4583 Spiegelrückwand 3 R / B 60 cm 1 x 4585 Spiegelrückwand 4 R / B 60 cm 2 x 93931 CD/DVD-Einteilung B 52,5 / T 56,3 cm (für B 105) 1 x 4594 CD/DVD-Einteilung B 60 / T 56,3 cm 1 x 7281 CD/DVD-Einteilung B 75 / T 56,3 cm 2 x 4592 Innenschubkasten B 60 cm (für Unterteil) 1 x 4593 Innenschubkasten B 45 cm (für Unterteil) Funkfernbedienung siehe Seite 88.</p>	<p>5169,- (VZ)</p> <p>5472,- (VZ)</p> <p>à 142,- 310,- 401,- 348,- 446,- 140,- 161,- à 115,- 122,- 133,- à 105,- 91,-</p>	<p>5531,- (VZ)</p> <p>5855,- (VZ)</p> <p>à 142,- 310,- 401,- 348,- 446,- 140,- 161,- à 123,- 130,- 143,- à 113,- 98,-</p>
	<p>52863 bestehend aus: 3 x 7151, 3 x 7303, 2 x 1107, 14 x 1106, 1 x 75347, 1 x 4340 B 246,9, H 240,8, T 49,9 cm Gegen Aufpreis: 1 x 8944 3er Set LED-Strahler 3 x 4581 Spiegelrückwand 1 R / B 60 cm 3 x 92464 Indirekte LED-Korpusbeleuchtung 1 R Funkfernbedienung siehe Seite 88.</p>	<p>3896,-</p> <p>266,- à 89,- à 245,-</p>	<p>4134,-</p> <p>266,- à 89,- à 245,-</p>

Vorschläge

(preisgleich auch spiegelbildlich möglich = Best.-Nr. mit G ergänzen z. B. 6634/G)

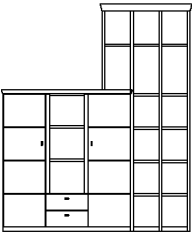
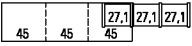
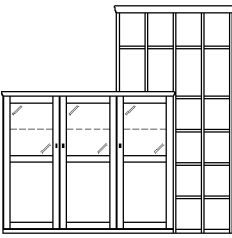
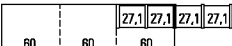
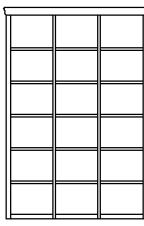
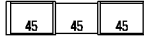
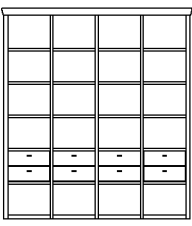
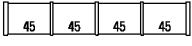
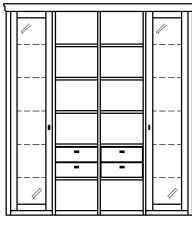
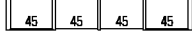
	Best.-Nr. / Maße Beschreibung	PG 1	PG 2
 	<p>52996 Highboardkombination bestehend aus: 1 x 52998, 1 x 52997</p> <p>52998 Highboard bestehend aus: 1 x 4518, 1 x 4652, 1 x 4519</p> <p>52997 Aufsatzregal bestehend aus: 3 x 7151, 1 x 7303, 2 x 1107, 11 x 1106, 1 x 75347</p> <p>B 197,9, H 240,8, T 40,3 cm</p> <p>Gegen Aufpreis: 2 x 8058 LED-Holzbodenbeleuchtung B 45 cm Funkfernbedienung siehe Seite 88.</p>	<p>3351,- (VZ)</p> <p>2507,-</p> <p>1295,-</p> <p>à 140,-</p>	<p>3586,- (VZ)</p> <p>2683,-</p> <p>1367,-</p> <p>à 140,-</p>
 	<p>52972 Highboardkombination bestehend aus: 1 x 6646, 3 x 7151, 2 x 7303, 2 x 1107, 12 x 1106, 1 x 75347</p> <p>52973 Aufsatzregal bestehend aus: 3 x 7151, 2 x 7303, 2 x 1107, 12 x 1106, 1 x 75347</p> <p>B 242,9, H 240,8, T 49,9 cm</p> <p>Gegen Aufpreis: 1 x 8944 3er Set LED-Strahler 3 x 4574 1er Set LED-Glaskantenbel. (Point) B 60 cm 3 x 92466 Indirekte LED-Korpusbeleuchtung 2 R 3 x 4582 Spiegelrückwand 2 R / B 60 cm Funkfernbedienung siehe Seite 88.</p>	<p>4547,-</p> <p>1509,-</p> <p>à 266,- à 231,- à 299,- à 107,-</p>	<p>4845,-</p> <p>1598,-</p> <p>à 266,- à 231,- à 299,- à 107,-</p>
 	<p>52909 bestehend aus: 2 x 77129, 2 x 7153, 3 x 4443, 15 x 4439, 3 x 4438</p> <p>B 149,8, H 223,2, T 37,0 cm</p>	<p>1786,- (VZ)</p>	<p>1917,- (VZ)</p>
 	<p>55070 bestehend aus: 2 x 77129, 3 x 7153, 4 x 4443, 20 x 4439, 1 x 4438, 4 x 4469</p> <p>B 201,7, H 223,2, T 37,0 cm</p>	<p>3463,- (VZ)</p>	<p>3706,- (VZ)</p>
 	<p>52905 bestehend aus: 2 x 77129, 1 x 51078W, 3 x 7153, 1 x 51079W, 2 x 4443, 10 x 4439, 2 x 4469, 2 x 4438</p> <p>B 197,7, H 223,2, T 37,0 cm</p> <p>Gegen Aufpreis: 1 x 8943 2er Set LED-Strahler 2 x 8039 5er Set LED-Glaskantenbel. (Point) B 45 cm 2 x 92474 Indirekte LED-Korpusbeleuchtung 6 R 2 x 7340 Spiegelrückwand 6 R / B 45 cm Funkfernbedienung siehe Seite 88.</p>	<p>4073,- (VZ)</p> <p>à 201,- à 520,- à 551,- à 173,-</p>	<p>4358,- (VZ)</p> <p>à 201,- à 520,- à 551,- à 173,-</p>



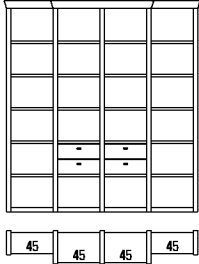
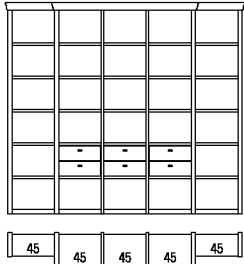
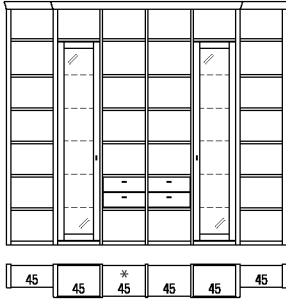
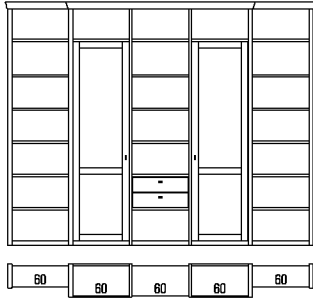

Vorschläge

(preisgleich auch spiegelbildlich möglich = Best.-Nr. mit G ergänzen z. B. 6634/G)

	Best.-Nr. / Maße Beschreibung	PG 1	PG 2
	<p>52916</p> <p>bestehend aus: 2x 77125, 3x 77129, 2x 7164, 10 x 7157, 2x 75347, 2x 4443, 10 x 4439, 2x 4438, 2x 4469</p> <p>B 202,5, H223,2, T 37,0 cm</p>	3109,-	3326,-
	<p>52910</p> <p>bestehend aus: 2 x 77125, 2 x 77129, 3 x 7153, 2 x 7164, 10 x 7157, 3 x 4443, 15 x 4439, 2 x 75347, 3 x 4438, 3 x 4469</p> <p>B 248,8, H 223,2, T 37,0 cm</p>	3313,- (VZ)	3545,- (VZ)
	<p>* mit 2 Regalen</p> <p>55072 H 223,2 cm 6 R</p> <p>bestehend aus: 2 x 77125, 2 x 77129, 3 x 7153, 2 x 7164, 10 x 7157, 2 x 4443, 10 x 4439, 1 x 51078W, 1 x 51079W, 2 x 4469, 2 x 75347, 2 x 4438</p> <p>52906 H 257,5 cm 7 R (Abb.)</p> <p>bestehend aus: 2 x 77126, 2 x 77130, 3 x 7154, 2 x 7164, 12 x 7157, 2 x 4443, 12 x 4439, 1 x 51078W, 1 x 51079W, 2 x 4469, 2 x 75347, 4 x 4438</p> <p>B 296,7 cm, T 37,0 cm</p> <p>* mit 3 Regalen</p> <p>55073 H 223,2 cm 6 R</p> <p>bestehend aus: 2 x 77125, 2 x 77129, 4 x 7153, 2 x 7164, 10 x 7157, 3 x 4443, 15 x 4439, 1 x 51078W, 1 x 51079W, 3 x 4469, 2 x 75347, 3 x 4438</p> <p>52907 H 257,5 cm 7 R</p> <p>bestehend aus: 2 x 77126, 2 x 77130, 4 x 7154, 2 x 7164, 12 x 7157, 3 x 4443, 18 x 4439, 1 x 51078W, 1 x 51079W, 3 x 4469, 2 x 75347, 5 x 4438</p> <p>B 344,6, T 37,0 cm</p> <p>Gegen Aufpreis: 1 x 8943 2er Set LED-Strahler 2 x 8039 5er Set LED-Glaskantenbel. (Point) B 45 cm 2 x 92474 Indirekte LED-Korpusbeleuchtung 6 R 2 x 7340 Spiegelrückwand 6 R / B 45 cm Funkfernbedienung siehe Seite 88.</p>	5261,- (VZ)	5629,- (VZ)
	<p>52908</p> <p>bestehend aus: 2 x 77126, 2 x 77130, 2 x 7154, 2 x 7296, 1 x 4444, 6 x 4440, 12 x 7161, 1 x 4470, 2 x 75347, 3 x 4438, 1 x 4541W, 1 x 4542W</p> <p>B 323,8, H 257,5, T 37,0 cm</p>	5164,- (VZ)	5525,- (VZ)

Wangen, Tiefe 25,4 cm

Wangen, Tiefe 35,0 cm

Best.-Nr. / Maße Beschreibung	PG 1	PG 2	Best.-Nr. / Maße Beschreibung	PG 1	PG 2
 <p>7150 H 215,7 cm 6 R 7151 H 250,0 cm 7 R 7391 H 260,0 cm 7303 H min. 30,0 bis max. 190,0 cm (Preis pro angefangene 10,0 cm, inkl. Kopfkante)</p> <p>66022 H bis max. 427,7 cm (Wunschmaß bitte angeben. Überlange Wangen werden grundsätzlich auf der Höhe 215,7 cm geteilt.)</p> <p>– Bohrungen im Modellraster. – Außen- und Mittelwangen werden kommissionsorientiert gebohrt. – Bauseitige Wandbefestigung zwingend erforderlich.</p> <p>St. 2,9 cm Gegen Aufpreis: 1 x 7299 Höhenkürzung für 7150, 7151, 7391 1 x 93563 Kopfkante Wangen bis 190,0 cm inkl. Kopfkante (ohne Aufpreis)</p> <p>Raumteilerausführung siehe Seite 91. Fertigung als Aufsatzwange, nicht bodenstehende Wange oder Wangenlösung im Überbau gegen Berechnung siehe Seite 91.</p>	135,- 147,- 177,- 9,-	142,- 154,- 194,- 9,-	 <p>7153 H 215,7 cm 6 R 7154 H 250,0 cm 7 R 7392 H 260,0 cm 7304 H min. 30,0 bis max. 190,0 cm (Preis pro angefangene 10,0 cm, inkl. Kopfkante)</p> <p>66023 H bis max. 427,7 cm (Wunschmaß bitte angeben. Überlange Wangen werden grundsätzlich auf der Höhe 215,7 cm geteilt.)</p> <p>– Bohrungen im Modellraster. – Außen- und Mittelwangen werden kommissionsorientiert gebohrt. – Bauseitige Wandbefestigung zwingend erforderlich.</p> <p>St. 2,9 cm Gegen Aufpreis: 1 x 7299 Höhenkürzung für 7153, 7154, 7392 1 x 93563 Kopfkante Wangen bis 190,0 cm inkl. Kopfkante (ohne Aufpreis)</p> <p>Raumteilerausführung siehe Seite 91. Fertigung als Aufsatzwange, nicht bodenstehende Wange oder Wangenlösung im Überbau gegen Berechnung siehe Seite 91.</p>	156,- 175,- 226,- 9,-	163,- 184,- 233,- 9,-
 <p>77125 H 215,7 cm 6 R 77126 H 250,0 cm 7 R 77127 H 260,0 cm 77128 H min. 30,0 bis max. 190,0 cm (Preis pro angefangene 10,0 cm, inkl. Kopfkante)</p> <p>77217 H bis max. 427,7 cm (Wunschmaß bitte angeben. Überlange Wangen werden grundsätzlich auf der Höhe 215,7 cm geteilt.)</p> <p>– Bohrungen im Modellraster. – Außen- und Mittelwangen werden kommissionsorientiert gebohrt. – Bauseitige Wandbefestigung zwingend erforderlich.</p> <p>St. 4,5 cm Gegen Aufpreis: 1 x 7299 Höhenkürzung für 77125, 77126, 77127 1 x 93771 Kopfkante Wangen bis 190,0 cm inkl. Kopfkante (ohne Aufpreis)</p> <p>Raumteilerausführung siehe Seite 91. Fertigung als Aufsatzwange, nicht bodenstehende Wange oder Wangenlösung im Überbau gegen Berechnung siehe Seite 91.</p>	175,- 203,- 238,- 12,-	191,- 219,- 257,- 12,-	 <p>77129 H 215,7 cm 6 R 77130 H 250,0 cm 7 R 77131 H 260,0 cm 77132 H min. 30,0 bis max. 190,0 cm (Preis pro angefangene 10,0 cm, inkl. Kopfkante)</p> <p>77218 H bis max. 427,7 cm (Wunschmaß bitte angeben. Überlange Wangen werden grundsätzlich auf der Höhe 215,7 cm geteilt.)</p> <p>– Bohrungen im Modellraster. – Außen- und Mittelwangen werden kommissionsorientiert gebohrt. – Bauseitige Wandbefestigung zwingend erforderlich.</p> <p>St. 4,5 cm Gegen Aufpreis: 1 x 7299 Höhenkürzung für 77129, 77130, 77131 1 x 93771 Kopfkante Wangen bis 190,0 cm inkl. Kopfkante (ohne Aufpreis)</p> <p>Raumteilerausführung siehe Seite 91. Fertigung als Aufsatzwange, nicht bodenstehende Wange oder Wangenlösung im Überbau gegen Berechnung siehe Seite 91.</p>	212,- 245,- 280,- 12,-	231,- 266,- 296,- 19,-

Maßdetails

Grundriss

A = 1,5 cm von Hinterkante Boden bis Hinterkante Wange.
 B = 1,1 cm von Vorderkante Boden bis Vorderkante Wange.

Die angegebenen Bodenmaße enthalten den Rücksprung von 1,5 cm zur Hinterkante der Wange.

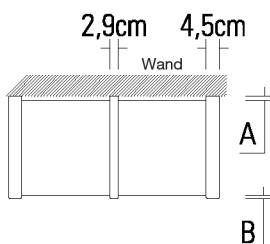

Wangen-Zwischenbauböden, für T 25,4 cm

Best.-Nr. / Maße Beschreibung	PG 1	PG 2
 1106 B 27,1 cm	40,-	42,-
7156 B 30,0 cm	42,-	47,-
25710 B 37,5 cm	49,-	52,-
7157 B 45,0 cm	54,-	56,-
88757 B 52,5 cm	57,-	61,-
7161 B 60,0 cm	61,-	63,-
7158 B 75,0 cm	68,-	70,-
7159 B 90,0 cm	79,-	89,-
7160 B 120,0 cm	103,-	105,-
7162 B mind. 120,0, max. 200,0 cm	9,-	10,-
(Preis pro angefangene 10,0 cm)		
St. 2,6, T 24,3 cm (inkl. 1,5 cm Bodenrücksprung)		
<ul style="list-style-type: none"> - Ab B 100,0 cm sind die Böden aus Tischlerplatte. - Ab B 130,0 cm ist eine Wandbefestigung erforderlich. Wandbefestigungsbeschlag für Festmauerwerk ist im Lieferumfang enthalten. 		

Wangen-Zwischenbauböden, für T 35,0 cm

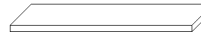
Best.-Nr. / Maße Beschreibung	PG 1	PG 2
 7166 B 27,1 cm	47,-	49,-
7167 B 30,0 cm	49,-	52,-
2600 B 37,5 cm	56,-	58,-
4439 B 45,0 cm	61,-	63,-
88759 B 52,5 cm	64,-	69,-
4440 B 60,0 cm	68,-	77,-
4441 B 75,0 cm	82,-	89,-
4442 B 90,0 cm	93,-	98,-
7171 B 120,0 cm	105,-	110,-
51087 B mind. 120,0, max. 200,0 cm	12,-	12,-
(Preis pro angefangene 10,0 cm)		
St. 2,6, T 33,9 cm (inkl. 1,5 cm Bodenrücksprung)		
<ul style="list-style-type: none"> - Ab B 100,0 cm sind die Böden aus Tischlerplatte. - Ab B 130,0 cm ist eine Wandbefestigung erforderlich. Wandbefestigungsbeschlag für Festmauerwerk ist im Lieferumfang enthalten. 		

Wangen-Sockelböden, für T 25,4 cm

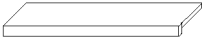
Best.-Nr. / Maße Beschreibung	PG 1	PG 2
 1107 B 27,1 cm	54,-	57,-
7163 B 30,0 cm	54,-	57,-
75207 B 37,5 cm	58,-	61,-
7164 B 45,0 cm	61,-	63,-
88758 B 52,5 cm	64,-	69,-
7296 B 60,0 cm	68,-	70,-
7165 B 75,0 cm	79,-	89,-
7375 B 90,0 cm	91,-	96,-
St. inkl. Sockelleiste 4,5, T 33,9 cm (inkl. 1,5 cm Bodenrücksprung)		

Wangen-Sockelböden, für T 35,0 cm

Best.-Nr. / Maße Beschreibung	PG 1	PG 2
 Sockelböden		
7174 B 27,1 cm	58,-	61,-
7175 B 30,0 cm	58,-	61,-
2601 B 37,5 cm	63,-	65,-
4443 B 45,0 cm	68,-	77,-
88760 B 52,5 cm	75,-	80,-
4444 B 60,0 cm	82,-	89,-
4445 B 75,0 cm	93,-	98,-
4446 B 90,0 cm	103,-	107,-
St. inkl. Sockelleiste 4,5, T 33,9 cm (inkl. 1,5 cm Bodenrücksprung)		

Abdeckblätter, für T 25,4 cm

Best.-Nr. / Maße Beschreibung	PG 1	PG 2
 75346	21,-	22,-
H 4,5, T 27,4 cm (durchgehend bis 240,0 cm) (Preis pro angefangene 10,0 cm)		

Abdeckblätter, für T 35,0 cm

Best.-Nr. / Maße Beschreibung	PG 1	PG 2
 4437	21,-	23,-
H 4,5, T 37,0 cm (durchgehend bis 240,0 cm) (Preis pro angefangene 10,0 cm)		
Abdeckblätter für Korpusstiefe 49,9 cm		
	Aufpreis + 30%	Aufpreis + 30%

Kranzplatte, für T 25,4 cm

Best.-Nr. / Maße Beschreibung	PG 1	PG 2
 75347	21,-	23,-
für Wangen ab 6 R H 7,5, T 27,4 cm (durchgehend bis 240,0 cm) (Preis pro angefangene 10,0 cm)		

Kranzplatte, für T 35,0 cm

Best.-Nr. / Maße Beschreibung	PG 1	PG 2
 4438	23,-	26,-
für Wangen ab 6 R H 7,5, T 37,0 cm (durchgehend bis 240,0 cm) (Preis pro angefangene 10,0 cm)		
Kranzplatte für Korpusstiefe 50,2 cm		
	Aufpreis + 30%	Aufpreis + 30%

Zubehör für Wangen und Wangen-Zwischenbauböden

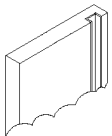
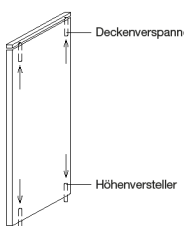
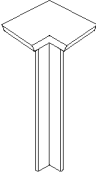
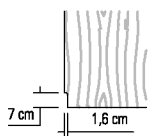
Best.-Nr. / Maße Beschreibung	PG 1	PG 2	Best.-Nr. / Maße Beschreibung	PG 1	PG 2
 <p>4477 durchgehende Lochreihe Abstand der Bohrungen je 3,2 cm (Aufpreis pro Wange)</p>	26,-	26,-	 <p>90080 Kabelkanal für Wangen inkl. Dichtungsbürste, pro Wange nur 1 x Kabelkanal möglich, Einbauposition (links oder rechts) angeben (Aufpreis pro Wange, bei Bestellung von Wangenboden- beleuchtung enthalten)</p>	96,-	96,-
 <p>7284 Deckenverspanner inkl. Höhenkürzung (für raumhohe Wangen) 7285 Höhenversteller zum Ausrichten bzw. Spannen von raumhohen Wangen (bitte lichte Raumhöhe angeben) Verstellbereich je 0 - 2,5 cm</p>	49,- 37,-	49,- 37,-	 <p>25264 Schenkel 31,5 x 31,5 cm 1 Eckabdeckblatt, 1 Eckleiste T 25,4 cm 91196 Schenkel 41,1 x 41,1 cm wie vor T 35,0 cm 93795 Eckleiste (ohne Eckabdeckblatt) Weiterbau mit einer Wange Höhe 215,7 - 260,0 cm oder einem Korpuselement 6 Raster</p>	287,- 387,- 56,-	306,- 418,- 58,-
 <p>94596 Sockel-Ausklindung H 7,0, T 1,6 cm (feste Maßvorgabe) (Aufpreis pro Wange) In Verbindung mit Rückwand für Regal-/Zwischenbau nicht möglich Korpuselemente können nicht ausgeklintet werden</p>	18,-	18,-	<p>4465 L 4466 R 1 Tür, 3 Einlegeböden B 45,0, H 146,0, T 35,0 cm</p>	602,- 602,-	642,- 642,-

Zwischenbauelemente 4 R

(zwischen Wangen T 35,0 cm und Korpusstandelementen planbar)

Schubkasteneinsätze 1 R, für Tiefe 35,0 cm

 <p>7209 B 27,1 cm 7210 B 30,0 cm 4469 B 45,0 cm 88761 B 52,5 cm 4470 B 60,0 cm 4471 B 75,0 cm 2 Schubkästen H 32,6, T 34,4 cm – Oben und unten Zwischenbau- boden T 35,0 cm erforderlich.</p>	221,- 224,- 261,- 276,- 291,- 326,-	237,- 239,- 279,- 295,- 312,- 349,-
---	--	--

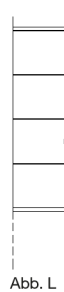

Rückwände 6 R, Höhe 215,7 cm, St. 1,6 cm

(für den Regal/Korpus-Zwischenbau)

 <p>7206 B 27,1 cm 7207 B 30,0 cm 7208 B 45,0 cm 88762 B 52,5 cm 25852 B 60,0 cm 25853 B 75,0 cm 7305 Maßanfertigung Preis/m² Mindestpreis Rückwände 3 bis 6 Raster preisgleich - unter 3 Raster und über 6 Raster Rückwand pro m² berechnen. Rückwände werden je nach Größe ggf. geteilt, max. Breite an einem Stück 90,0 cm</p>	103,- 107,- 142,- 159,- 175,- 210,- 201,- 58,-	105,- 110,- 147,- 170,- 184,- 224,- 201,- 58,-
---	---	---











Gegen Aufpreis:

- 1 x 8942** 1er Set LED-Strahler
- 1 x 4576** 3er Set LED-Glaskantenbel. (Point) B 45 cm
- 1 x 4584** Spiegelrückwand 4 R / B 45 cm

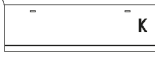
742,- 742,-	791,- 791,-
142,- 364,- 138,-	142,- 364,- 138,-





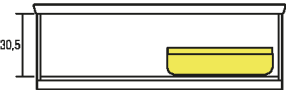



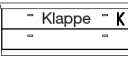

Unterteile 1 R, Höhe 41,6 cm

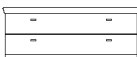
(Breite plus 2,0 cm Abdeckblattüberstand je Seite)

Best.-Nr. / Maße Beschreibung	PG 1	PG 2	Best.-Nr. / Maße Beschreibung	PG 1	PG 2
 <p>Auszug</p>  <p>1 Auszug T 49,9 cm</p>	476,- 518,- 557,- 597,-	509,- 554,- 596,- 639,-	 <p>K</p>  <p>Klappe</p> <p>1 Klappe T 49,9 cm</p>	705,- 747,- 791,-	756,- 800,- 845,-
<p>51018 B 45,0 cm 51200 B 60,0 cm 51202 B 75,0 cm 51204 B 90,0 cm</p> <p>wie vor T 56,3 cm</p>	476,- 518,- 557,- 597,-	509,- 554,- 596,- 639,-	<p>Abdeckblatt inkl. Kabeldurchlass, Rückwand inkl. Ausschnitt</p> <p>CD/DVD-Auszug kann nur rechts geplant werden.</p> <p>Lichte Innenmaße: B 97,3, H 30,5, T 42,7/49,1 (bei B 105) cm B 112,3, H 30,5, T 42,7/49,1 (bei B 120) cm B 127,3, H 30,5, T 42,7/49,1 (bei B 135) cm</p> <p>Gegen Aufpreis: 1 x 8187 CD/DVD-Auszug B 60 cm für ca. 72 CD's / 48 DVD's</p> <p>1 x 8189 Infrarot Repeater (zur Übertragung des Infrarotsignals der Fernbedienung in das Klappenelement)</p> <p>1 x 92396 ohne vormontierten Kabeldurchlass</p>	705,- 747,- 791,-	756,- 800,- 845,-
 <p>Auszug</p>  <p>1 Auszug T 49,9 cm</p>	688,- 721,- 744,-	737,- 771,- 796,-		289,- 210,- 0,-	289,- 210,- 0,-
<p>51022 B 105,0 cm 51023 B 120,0 cm 75218 B 135,0 cm</p> <p>wie vor T 56,3 cm</p>	688,- 721,- 744,-	737,- 771,- 796,-			
<p>Gegen Aufpreis: CD/DVD-Einteilung siehe Seite 84. Innenschubkasten siehe Seite 85.</p>					
 <p>K</p>  <p>Klappe</p> <p>1 Klappe T 49,9 cm</p>	499,- 541,- 586,-	534,- 581,- 628,-	Beispiele für Inneneinteilung bei Unterteil mit Klappe.		
<p>Abdeckblatt inkl. Kabeldurchlass, Rückwand inkl. Ausschnitt</p> <p>Lichte Innenmaße: B 54,3, H 30,5, T 42,7/49,1 (bei B 60) cm B 69,3, H 30,5, T 42,7/49,1 (bei B 75) cm B 84,3, H 30,5, T 42,7/49,1 (bei B 90) cm</p> <p>Gegen Aufpreis: 1 x 90853 Boden B 60 / T 49,9 cm 1 x 90854 Boden B 75 / T 49,9 cm 1 x 90855 Boden B 90 / T 49,9 cm 1 x 8188 Boden B 60 / T 56,3 cm 1 x 8315 Boden B 75 / T 56,3 cm 1 x 8998 Boden B 90 / T 56,3 cm 1 x 8187 CD/DVD-Auszug B 60 cm für ca. 72 CD's / 48 DVD's 1 x 8189 Infrarot Repeater (zur Übertragung des Infrarotsignals der Fernbedienung in das Klappenelement) 1 x 92396 ohne vormontierten Kabeldurchlass</p>	499,- 541,- 586,-	534,- 581,- 628,-	 <p>30,5</p>  <p>30,5</p> <p>Basis-Set 8187</p>		
	70,- 89,- 98,- 82,- 89,- 105,- 289,- 210,- 0,-	70,- 89,- 98,- 82,- 89,- 105,- 289,- 210,- 0,-			

Unterteile 1 R, Höhe 41,6 cm

(Breite plus 2,0 cm Abdeckblattüberstand je Seite)

Best.-Nr. / Maße Beschreibung	PG 1	PG 2	Best.-Nr. / Maße Beschreibung	PG 1	PG 2
 52717 B 60,0 cm 52718 B 75,0 cm 52719 B 90,0 cm 2 Schubkästen T 49,9 cm	690,-	738,-	 52732 B 105,0 cm 52733 B 120,0 cm 52734 B 135,0 cm 1 Schubkasten, 1 Gerätenische mit Klappe T 49,9 cm	889,-	951,-
 52723 B 60,0 cm 52724 B 75,0 cm 52725 B 90,0 cm wie vor T 56,3 cm	690,-	738,-	 Abdeckblatt inkl. Kabeldurchlass, Rückwand inkl. Ausschnitt T 56,3 cm Lichte Maße hinter Geräteklappe: B 99,3, H 14,2, T 42,7/49,1 (bei B 105) cm B 114,3, H 14,2, T 42,7/49,1 (bei B 120) cm B 129,3, H 14,2, T 42,7/49,1 (bei B 135) cm Gegen Aufpreis: 1 x 8189 Infrarot Repeater (zur Übertragung des Infrarotsignals der Fernbedienung in das Klappenelement) 1 x 92396 ohne vormontierten Kabeldurchlass	889,-	951,-
 52720 B 105,0 cm 52721 B 120,0 cm 52722 B 135,0 cm 2 Schubkästen T 49,9 cm	954,-	1021,-	 52741 B 60,0 cm 52742 B 75,0 cm 52743 B 90,0 cm 1 Boden (nicht verstellbar) T 49,9 cm	581,-	621,-
 52726 B 105,0 cm 52727 B 120,0 cm 52728 B 135,0 cm wie vor T 56,3 cm	954,-	1021,-	 Abdeckblatt und Gerätenischenrückwand inkl. Kabeldurchlass Lichte Nischenmaße: B 51,6, H 15,0/15,0, T 42,7 (bei B 60) cm B 66,6, H 15,0/15,0, T 42,7 (bei B 75) cm B 81,6, H 15,0/15,0, T 42,7 (bei B 90) cm Gegen Aufpreis: 1 x 92396 ohne vormontierten Kabeldurchlass LED-Gerätenischenbeleuchtung siehe Seite 89.	581,-	621,-
 52729 B 60,0 cm 52730 B 75,0 cm 52731 B 90,0 cm 1 Schubkasten, 1 Gerätenische mit Klappe T 49,9 cm	632,-	676,-	 51210 B 60,0 cm 51211 B 75,0 cm 51213 B 90,0 cm 1 Schubkasten, 1 Geräte-Nische T 49,9 cm	588,-	629,-
 52735 B 60,0 cm 52736 B 75,0 cm 52737 B 90,0 cm wie vor T 56,3 cm Abdeckblatt inkl. Kabeldurchlass, Rückwand inkl. Ausschnitt Lichte Maße hinter Geräteklappe: B 54,3, H 14,2, T 42,7/49,1 (bei B 60) cm B 69,3, H 14,2, T 42,7/49,1 (bei B 75) cm B 84,3, H 14,2, T 42,7/49,1 (bei B 90) cm Gegen Aufpreis: 1 x 8189 Infrarot Repeater (zur Übertragung des Infrarotsignals der Fernbedienung in das Klappenelement) 1 x 92396 ohne vormontierten Kabeldurchlass	632,-	676,-	 51014 B 60,0 cm 51015 B 75,0 cm 51016 B 90,0 cm wie vor T 56,3 cm Abdeckblatt und Gerätenischenrückwand inkl. Kabeldurchlass Lichte Nischenmaße: B 51,6, H 11,9, T 42,7/49,1 (bei B 60) cm B 66,6, H 11,9, T 42,7/49,1 (bei B 75) cm B 81,6, H 11,9, T 42,7/49,1 (bei B 90) cm Gegen Aufpreis: 1 x 92396 ohne vormontierten Kabeldurchlass CD/DVD-Einteilung siehe Seite 84.	588,-	629,-





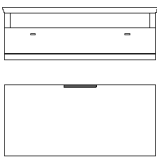
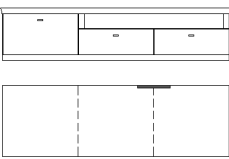
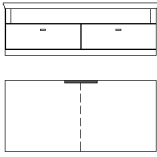
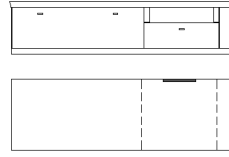
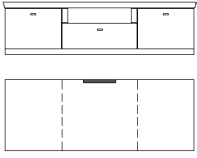
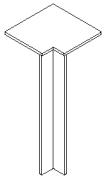







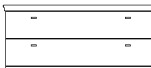
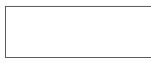

Unterteile 1 R, Höhe 41,6 cm

(Breite plus 2,0 cm Abdeckblattüberstand je Seite)

Best.-Nr. / Maße Beschreibung	PG 1	PG 2	Best.-Nr. / Maße Beschreibung	PG 1	PG 2
 <p>75223 B 105,0 cm 51214 B 120,0 cm 75224 B 135,0 cm</p> <p>1 Schubkasten, 1 Geräte-Nische T 49,9 cm</p>	709,- 761,- 810,-	759,- 814,- 866,-	 <p>51215 L B 180,0 cm (Abb.) 51216 R B 180,0 cm</p> <p>1 Auszug, 2 Schubkästen, 1 Geräte-Nische T 49,9 cm</p>	1324,- 1324,-	1417,- 1417,-
<p>Abdeckblatt und Gerätenischenrückwand inkl. Kabeldurchlass T 56,3 cm</p> <p>Lichte Nischenmaße: B 96,6, H 11,9, T 42,7/49,1 (bei B 105) cm B 111,6, H 11,9, T 42,7/49,1 (bei B 120) cm B 126,6, H 11,9, T 42,7/49,1 (bei B 135) cm</p> <p>Gegen Aufpreis: 1 x 92396 ohne vormontierten Kabeldurchlass CD/DVD-Einteilung siehe Seite 84.</p>	0,-	0,-	<p>Abdeckblatt und Gerätenischenrückwand inkl. Kabeldurchlass wie vor T 56,3 cm</p> <p>Lichte Nischenmaße: B 111,6, H 11,9, T 42,7/49,1 cm</p> <p>Gegen Aufpreis: 1 x 92396 ohne vormontierten Kabeldurchlass CD/DVD-Einteilung siehe Seite 84. Innenschubkasten siehe Seite 85.</p>	1324,- 1324,-	1417,- 1417,-
 <p>51217 B 120,0 cm</p> <p>2 Schubkästen, 1 Geräte-Nische T 49,9 cm</p>	825,-	883,-	 <p>51218 L B 225,0 cm (Abb.) 51219 R B 225,0 cm</p> <p>2 Auszüge, 1 Schubkasten, 1 Geräte-Nische T 49,9 cm</p>	1546,- 1546,-	1655,- 1655,-
<p>Abdeckblatt und Gerätenischenrückwand inkl. Kabeldurchlass wie vor T 56,3 cm</p> <p>Lichte Nischenmaße: B 111,6, H 11,9, T 42,7/49,1 cm</p> <p>Gegen Aufpreis: 1 x 92396 ohne vormontierten Kabeldurchlass CD/DVD-Einteilung siehe Seite 84.</p>	0,-	0,-	<p>Abdeckblatt und Gerätenischenrückwand inkl. Kabeldurchlass wie vor T 56,3 cm</p> <p>Lichte Nischenmaße: B 51,6, H 11,9, T 42,7/49,1 cm</p> <p>Gegen Aufpreis: 1 x 92396 ohne vormontierten Kabeldurchlass CD/DVD-Einteilung siehe Seite 84. Innenschubkasten siehe Seite 85.</p>	1546,- 1546,-	1655,- 1655,-
 <p>51212 B 150,0 cm</p> <p>2 Auszüge, 1 Schubkasten, 1 Geräte-Nische T 49,9 cm</p>	1313,-	1405,-	 <p>90220 Schenkel 42,1 x 42,1 cm</p> <p>1 Eckabdeckblatt, 1 Eckleiste T 40,3 cm</p> <p>90224 Schenkel 51,7 x 51,7 cm</p> <p>wie vor T 49,9 cm</p>	387,-	418,-
<p>Abdeckblatt und Gerätenischenrückwand inkl. Kabeldurchlass wie vor T 56,3 cm</p> <p>Lichte Nischenmaße: B 51,6, H 11,9, T 42,7/49,1 cm</p> <p>Gegen Aufpreis: 1 x 92396 ohne vormontierten Kabeldurchlass CD/DVD-Einteilung siehe Seite 84. Innenschubkasten siehe Seite 85.</p>	1222,-	1309,-		<p>– Weiterbau nur in gleicher Tiefe möglich.</p> <p>– Ecke nicht als Stauraum nutzbar.</p> <p>– einseitige Abdeckblatattieftenkürzung ohne Aufpreis</p> <p>– Eine Ausklüftung von max. 32,1 / 41,7 cm ist möglich. (Brand-schutztechnische Auflagen müssen beachtet werden.)</p>	427,-

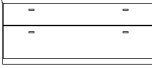



Korpuselemente 1,25 R, Höhe 53,0 cm

(Breite plus 2,0 cm Abdeckblattüberstand je Seite / Best.-Nr. + **W** = Wangenelement, siehe Seite 4 / Abdeckblätter bis 270,0 cm durchgehend)

Best.-Nr. / Maße Beschreibung	PG 1	PG 2	Best.-Nr. / Maße Beschreibung	PG 1	PG 2
  Abb. L 77386 L B 45,0 cm 77387 R B 45,0 cm 88763 L B 52,5 cm 88764 R B 52,5 cm 77388 L B 60,0 cm 77389 R B 60,0 cm 1 Tür T 40,3 cm	457,-	488,-	  83010 B 45,0 cm 88769 B 52,5 cm 77398 B 60,0 cm 77399 B 75,0 cm 77400 B 90,0 cm 2 Auszüge 0,625 R T 40,3 cm	555,-	594,-
77390 L B 45,0 cm 77391 R B 45,0 cm 88765 L B 52,5 cm 88766 R B 52,5 cm 77392 L B 60,0 cm 77393 R B 60,0 cm wie vor T 49,9 cm	495,-	530,-	83011 B 45,0 cm 88770 B 52,5 cm 77405 B 60,0 cm 77406 B 75,0 cm 77407 B 90,0 cm wie vor T 49,9 cm	606,-	649,-
  77394 B 75,0 cm 77395 B 90,0 cm 1 Tür T 40,3 cm	639,-	688,-	  77401 B 105,0 cm 77402 B 120,0 cm 77403 B 135,0 cm 2 Auszüge 0,625 R T 40,3 cm	863,-	924,-
77396 B 75,0 cm 77397 B 90,0 cm wie vor T 49,9 cm	695,-	742,-	77408 B 105,0 cm 77409 B 120,0 cm 77410 B 135,0 cm wie vor T 49,9 cm	924,-	989,-
  83008 B 45,0 cm 88767 B 52,5 cm 77419 B 60,0 cm 77420 B 75,0 cm 77421 B 90,0 cm 1 Auszug 0,75 R, 1 Schubkasten T 40,3 cm	555,-	594,-	  88771 B 52,5 cm 77433 B 60,0 cm 77434 B 75,0 cm 77435 B 90,0 cm 1 Auszug 0,75 R, 1 Gerätenische mit Klappe T 49,9 cm	793,-	849,-
83009 B 45,0 cm 88768 B 52,5 cm 77426 B 60,0 cm 77427 B 75,0 cm 77428 B 90,0 cm wie vor T 49,9 cm	606,-	649,-	Abdeckblatt und Gerätenischenrückwand inkl. Kabeldurchlass Lichte Innenmaße hinter Klappe: B 46,8, H 13,7, T 33,1/42,7 (bei B 52,5) cm B 54,3, H 13,7, T 33,1/42,7 (bei B 60) cm B 69,3, H 13,7, T 33,1/42,7 (bei B 75) cm B 84,3, H 13,7, T 33,1/42,7 (bei B 90) cm Preisgleich auch in Tiefe 40,3 cm = Bestellnummer mit T ergänzen. Gegen Aufpreis: 1 x 8189 Infrarot Repeater (zur Übertragung des Infrarotsignals der Fernbedienung in das Klappenelement) 1 x 92396 ohne vormontierten Kabeldurchlass CD/DVD-Einteilung siehe Seite 84.	835,-	893,-
  77422 B 105,0 cm 77423 B 120,0 cm 77424 B 135,0 cm 1 Auszug 0,75 R, 1 Schubkasten T 40,3 cm	863,-	924,-	  77436 B 105,0 cm 77437 B 120,0 cm 77438 B 135,0 cm 1 Auszug 0,75 R, 1 Gerätenische mit Klappe T 49,9 cm	1085,-	1161,-
77429 B 105,0 cm 77430 B 120,0 cm 77431 B 135,0 cm wie vor T 49,9 cm	924,-	989,-	Abdeckblatt und Gerätenischenrückwand inkl. Kabeldurchlass Lichte Innenmaße hinter Klappe: B 99,3, H 13,7, T 33,1/42,7 (bei B 105) cm B 114,3, H 13,7, T 33,1/42,7 (bei B 120) cm B 129,3, H 13,7, T 33,1/42,7 (bei B 135) cm Preisgleich auch in Tiefe 40,3 cm = Bestellnummer mit T ergänzen. Gegen Aufpreis: 1 x 8189 Infrarot Repeater (zur Übertragung des Infrarotsignals der Fernbedienung in das Klappenelement) 1 x 92396 ohne vormontierten Kabeldurchlass CD/DVD-Einteilung siehe Seite 84.	1167,-	1248,-
	1064,-	1139,-		1064,-	1139,-
				210,-	210,-
				0,-	0,-
				1244,-	1331,-
				210,-	210,-
				0,-	0,-

Korpuselemente 1,25 R, Höhe 53,0 cm

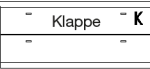
(Breite plus 2,0 cm Abdeckblattüberstand je Seite / Best.-Nr. + W = Wangenelement, siehe Seite 4 / Abdeckblätter bis 270,0 cm durchgehend)











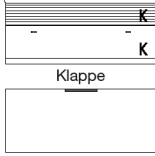

Best.-Nr. / Maße Beschreibung	PG 1	PG 2	Best.-Nr. / Maße Beschreibung	PG 1	PG 2
 88772 B 52,5 cm 77412 B 60,0 cm 77413 B 75,0 cm 77414 B 90,0 cm 1 Auszug 0,625 R, 1 Gerätenische mit Klappe 0,625 R T 49,9 cm Abdeckblatt und Geräteschenrückwand inkl. Kabeldurchlass Lichte Innenmaße hinter Klappe: B 46,8, H 18,1, T 33,1/42,7 (bei B 52,5) cm B 54,3, H 18,1, T 33,1/42,7 (bei B 60) cm B 69,3, H 18,1, T 33,1/42,7 (bei B 75) cm B 84,3, H 18,1, T 33,1/42,7 (bei B 90) cm Preisgleich auch in Tiefe 40,3 cm = Bestellnummer mit T ergänzen. Gegen Aufpreis: 1 x 8189 Infrarot Repeater (zur Übertragung des Infrarotsignals der Fernbedienung in das Klappenelement) 1 x 92396 ohne vormontierten Kabeldurchlass CD/DVD-Einteilung siehe Seite 84.	793,- 835,- 919,- 998,-	849,- 893,- 983,- 1068,-	 77458 B 75,0 cm 77459 B 90,0 cm 2 Türen inkl. Akustikblende T 49,9 cm 77452 B 75,0 cm 77453 B 90,0 cm 2 Türen inkl. Akustikblende und akustikwirksamer Innenausstat- tung für die Subwooferunter- bringung, Rückwand mit Ausschnitt T 49,9 cm Lichte Maße für die Subwooferunterbringung: B 66,7, H 39,2, T 33,1/42,7 (bei B 75) cm B 81,7, H 39,2, T 33,1/42,7 (bei B 90) cm Preisgleich auch in Tiefe 40,3 cm = Bestellnummer mit T ergänzen.	980,- 1068,-	1050,- 1143,-
 77415 B 105,0 cm 77416 B 120,0 cm 77417 B 135,0 cm 1 Auszug 0,625 R, 1 Geräteschen mit Klappe 0,625 R T 49,9 cm Abdeckblatt und Geräteschenrückwand inkl. Kabeldurchlass Lichte Innenmaße hinter Klappe: B 96,3, H 18,1, T 33,1/42,7 (bei B 105) cm B 112,3, H 18,1, T 33,1/42,7 (bei B 120) cm B 127,3, H 18,1, T 33,1/42,7 (bei B 135) cm Preisgleich auch in Tiefe 40,3 cm = Bestellnummer mit T ergänzen. Gegen Aufpreis: 1 x 8189 Infrarot Repeater (zur Übertragung des Infrarotsignals der Fernbedienung in das Klappenelement) 1 x 92396 ohne vormontierten Kabeldurchlass CD/DVD-Einteilung siehe Seite 84.	1085,- 1167,- 1244,-	1161,- 1248,- 1331,-	 77442 B 105,0 cm 77443 B 120,0 cm 77444 B 135,0 cm 1 Auszug 0,75 R, 1 Soundbarfach mit Akustikblende inkl. Push to open und akustikwirksamer Innenausstattung T 49,9 cm	1454,- 1586,- 1722,-	1555,- 1698,- 1842,-
 77454 L B 45,0 cm 77455 R B 45,0 cm 88773 L B 52,5 cm 88774 R B 52,5 cm 77456 L B 60,0 cm 77457 R B 60,0 cm 1 Tür inkl. Akustikblende T 49,9 cm	672,- 672,- 715,- 715,- 758,- 758,-	721,- 721,- 765,- 765,- 812,- 812,-	Abdeckblatt inkl. Kabeldurchlass, Rückwand inkl. Ausschnitt Lichte Maße hinter Akustikblende: B 99,3, H 11,9, T 33,1/42,7 (bei B 105) cm B 114,3, H 11,9, T 33,1/42,7 (bei B 120) cm B 129,3, H 11,9, T 33,1/42,7 (bei B 135) cm Preisgleich auch in Tiefe 40,3 cm = Bestellnummer mit T ergänzen. Gegen Aufpreis: 1 x 8189 Infrarot Repeater (zur Übertragung des Infrarotsignals der Fernbedienung in das Klappenelement) 1 x 92396 ohne vormontierten Kabeldurchlass CD/DVD-Einteilung siehe Seite 84.		
Abb. L 77448 L B 45,0 cm 77449 R B 45,0 cm 88775 L B 52,5 cm 88776 R B 52,5 cm 77450 L B 60,0 cm 77451 R B 60,0 cm 1 Tür inkl. Akustikblende und akustikwirksamer Innenausstat- tung für die Subwooferunter- bringung, Rückwand mit Ausschnitt T 49,9 cm Lichte Maße für die Subwooferunterbringung: B 39,0, H 39,2, T 33,1/42,7 (bei B 45) cm B 46,5, H 39,2, T 33,1/42,7 (bei B 52,5) cm B 54,0, H 39,2, T 33,1/42,7 (bei B 60) cm Preisgleich auch in Tiefe 40,3 cm = Bestellnummer mit T ergänzen.	712,- 712,- 754,- 754,- 796,- 796,-	761,- 761,- 806,- 806,- 854,- 854,-		210,-	210,-

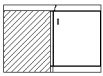
Korpuselemente 1,25 R, Höhe 53,0 cm

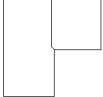
(Breite plus 2,0 cm Abdeckblattüberstand je Seite / Best.-Nr. + **W** = Wangenelement, siehe Seite 4 / Abdeckblätter bis 270,0 cm durchgehend)

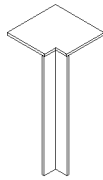
Korpuselemente 1,5 R, Höhe 61,8 cm

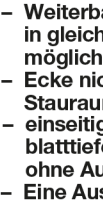



(Breite plus 2,0 cm Abdeckblattüberstand je Seite / Best.-Nr. + **W** = Wangenelement, siehe Seite 4 / Abdeckblätter bis 270,0 cm durchgehend)

Best.-Nr. / Maße Beschreibung	PG 1	PG 2	Best.-Nr. / Maße Beschreibung	PG 1	PG 2
 <p>77445 B 105,0 cm 77446 B 120,0 cm 77447 B 135,0 cm</p> <p>1 Klappe 0,75 R, 1 Soundbarfach mit Akustikblende inkl. Push to open und akustikwirksamer Innenausstattung T 49,9 cm</p> <p>Abdeckblatt inkl. Kabeldurchlass, Rückwand inkl. Ausschnitt</p> <p>Lichte Maße hinter Akustikblende: B 99,3, H 11,9, T 33,1/42,7 (bei B 105) cm B 114,3, H 11,9, T 33,1/42,7 (bei B 120) cm B 129,3, H 11,9, T 33,1/42,7 (bei B 135) cm</p> <p>Lichte Maße hinter Klappe: B 97,3, H 23,6, T 33,1/42,7 (bei B 105) cm B 112,3, H 23,6, T 33,1/42,7 (bei B 120) cm B 127,3, H 23,6, T 33,1/42,7 (bei B 135) cm</p> <p>Preisgleich auch in Tiefe 40,3 cm = Bestellnummer mit T ergänzen.</p> <p>Gegen Aufpreis: 1 x 92134 Infrarot Repeater (1 Empfänger / 2 Sender) (zur Übertragung des Infrarotsignals der Fernbedienung in das Klappenelement) 1 x 92396 ohne vormontierten Kabeldurchlass</p>	1402,- 1523,- 1642,-	1500,- 1628,- 1759,-	 <p>88777 B 52,5 cm 52744 B 60,0 cm 52745 B 75,0 cm 52746 B 90,0 cm</p> <p>Korpusregal, 2 Böden (nicht verstellbar) T 49,9 cm</p> <p>Abdeckblatt und Gerätenischenrückwand inkl. Kabeldurchlass</p> <p>Lichte Nischenmaße: B 44,1, H 15,8/16/16, T 33,1/42,7 (bei B 52,5) cm B 51,6, H 15,8/16/16, T 33,1/42,7 (bei B 60) cm B 66,6, H 15,8/16/16, T 33,1/42,7 (bei B 75) cm B 81,6, H 15,8/16/16, T 33,1/42,7 (bei B 90) cm</p> <p>Preisgleich auch in Tiefe 40,3 cm = Bestellnummer mit T ergänzen.</p> <p>Gegen Aufpreis: 1 x 92396 ohne vormontierten Kabeldurchlass LED-Gerätenischenbeleuchtung siehe Seite 89.</p>	672,- 712,- 791,- 866,-	719,- 758,- 845,- 924,-
 <p>Klappe</p>			 <p>88778 B 52,5 cm 52747 B 60,0 cm 52748 B 75,0 cm 52749 B 90,0 cm</p> <p>Korpusregal, 1 Boden (nicht verstellbar), 1 Schubkasten T 49,9 cm</p> <p>Abdeckblatt und Gerätenischenrückwand inkl. Kabeldurchlass</p> <p>Lichte Nischenmaße: B 44,1, H 15,7/15,7, T 33,1/42,7 (bei B 52,5) cm B 51,6, H 15,7/15,7, T 33,1/42,7 (bei B 60) cm B 66,6, H 15,7/15,7, T 33,1/42,7 (bei B 75) cm B 81,6, H 15,7/15,7, T 33,1/42,7 (bei B 90) cm</p> <p>Preisgleich auch in Tiefe 40,3 cm = Bestellnummer mit T ergänzen.</p> <p>Gegen Aufpreis: 1 x 92396 ohne vormontierten Kabeldurchlass LED-Gerätenischenbeleuchtung siehe Seite 89.</p>	764,- 800,- 872,- 959,-	817,- 856,- 933,- 1026,-
 <p>77440 Schenkel 77,1 x 77,1 cm 2 Türen T 40,3 cm</p>	1110,-	1190,-	 <p>5844 L B 45,0 cm 5856 R B 45,0 cm 88779 L B 52,5 cm 88780 R B 52,5 cm 30148 L B 60,0 cm 30149 R B 60,0 cm</p> <p>1 Tür, 1 Einlegeboden T 40,3 cm</p>	476,- 476,- 507,- 507,- 539,- 539,-	518,- 518,- 543,- 543,- 576,- 576,-
 <p>77441 Schenkel 86,7 x 86,7 cm wie vor T 49,9 cm</p> <p>- Weiterbau nur in gleicher Tiefe möglich - Nicht als Wangenelement möglich</p> <p>- Korpus bleibt 40,3 cm tief, Abdeckblatt steht nach hinten über. - Bei Einsatz als Abschluss- element wird die Seite nach hinten überstehend geliefert.</p>	254,- 0,-	254,- 0,-	 <p>5857 L B 45,0 cm 5858 R B 45,0 cm 88781 L B 52,5 cm 88782 R B 52,5 cm 30154 L B 60,0 cm 30155 R B 60,0 cm</p> <p>wie vor T 49,9 cm</p>	523,- 523,- 552,- 552,- 581,- 581,-	555,- 555,- 590,- 590,- 621,- 621,-
 <p>90220 Schenkel 42,1 x 42,1 cm 1 Eckabdeckblatt, 1 Eckleiste T 40,3 cm</p>	387,-	418,-	 <p>89051 L B 52,5 cm 89052 R B 52,5 cm 5859 L B 60,0 cm 5860 R B 60,0 cm</p> <p>1 Tür mit Holzfüllung, 1 Einlegeboden T 40,3 cm</p>	607,- 607,- 644,- 644,-	650,- 650,- 693,- 693,-
 <p>90224 Schenkel 51,7 x 51,7 cm wie vor T 49,9 cm</p> <p>- Weiterbau nur in gleicher Tiefe möglich. - Ecke nicht als Stauraum nutzbar. - einseitige Abdeck- blatttiefenkürzung ohne Aufpreis - Eine Ausklinkung von max. 32,1 / 41,7 cm ist möglich. (Brand- schutztechnische Auflagen müssen beachtet werden.)</p>	427,-	457,-	 <p>89053 L B 52,5 cm 89054 R B 52,5 cm 5861 L B 60,0 cm 5862 R B 60,0 cm</p> <p>wie vor T 49,9 cm</p>	651,- 651,- 691,- 691,-	697,- 697,- 737,- 737,-

KORSIKA

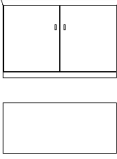
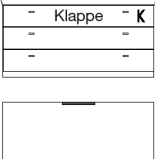

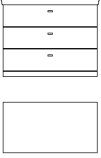
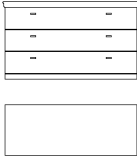

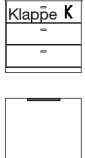
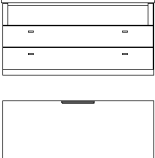
Korpuselemente 1,5 R, Höhe 61,8 cm

(Breite plus 2,0 cm Abdeckblattüberstand je Seite / Best.-Nr. + **W** = Wangenelement, siehe Seite 4 / Abdeckblätter bis 270,0 cm durchgehend)

	Best.-Nr. / Maße Beschreibung	PG 1	PG 2		Best.-Nr. / Maße Beschreibung	PG 1	PG 2
	52625 B 75,0 cm 51046 B 90,0 cm 2 Türen, 1 Einlegeboden T 40,3 cm	674,- 742,-	723,- 791,-		52629 B 105,0 cm 51228 B 120,0 cm 52630 B 135,0 cm 2 Schubkästen, 1 Gerätenische mit Klappe T 49,9 cm	1209,- 1288,- 1363,-	1293,- 1378,- 1458,-
	52626 B 75,0 cm 51047 B 90,0 cm wie vor T 49,9 cm	730,- 802,-	779,- 861,-		Abdeckblatt und Gerätenischenrückwand inkl. Kabeldurchlass Lichte Innenmaße hinter Klappe: B 99,3, H 13,7, T 33,1/42,7 (bei B 105) cm B 114,3, H 13,7, T 33,1/42,7 (bei B 120) cm B 129,3, H 13,7, T 33,1/42,7 (bei B 135) cm Preisgleich auch in Tiefe 40,3 cm = Bestellnummer mit T ergänzen. Gegen Aufpreis: 1 x 8189 Infrarot Repeater (zur Übertragung des Infrarotsignals der Fernbedienung in das Klappenelement) 1 x 92396 ohne vormontierten Kabeldurchlass		
	5868 B 45,0 cm 88783 B 52,5 cm 5869 B 60,0 cm 5870 B 75,0 cm 5871 B 90,0 cm 3 Schubkästen T 40,3 cm	643,- 684,- 725,- 811,- 895,-	688,- 732,- 776,- 868,- 958,-				
	5872 B 45,0 cm 88784 B 52,5 cm 5873 B 60,0 cm 5874 B 75,0 cm 5875 B 90,0 cm wie vor T 49,9 cm	692,- 738,- 783,- 867,- 958,-	741,- 789,- 838,- 928,- 1025,-			210,- 0,-	210,- 0,-
	51125 B 105,0 cm 5866 B 120,0 cm 52627 B 135,0 cm 3 Schubkästen T 40,3 cm	987,- 1055,- 1125,-	1056,- 1129,- 1204,-		88787 B 52,5 cm 51230 B 60,0 cm 51231 B 75,0 cm 51232 B 90,0 cm 2 Schubkästen, 1 Geräte-Nische T 49,9 cm	829,- 865,- 937,- 1007,-	887,- 926,- 1003,- 1078,-
	51126 B 105,0 cm 5867 B 120,0 cm 52628 B 135,0 cm wie vor T 49,9 cm	1048,- 1118,- 1188,-	1121,- 1196,- 1271,-		Abdeckblatt und Gerätenischenrückwand inkl. Kabeldurchlass Lichte Nischenmaße: B 44,1, H 15,8, T 33,1/42,7 (bei B 52,5) cm B 51,6, H 15,8, T 33,1/42,7 (bei B 60) cm B 66,6, H 15,8, T 33,1/42,7 (bei B 75) cm B 81,6, H 15,8, T 33,1/42,7 (bei B 90) cm Preisgleich auch in Tiefe 40,3 cm = Bestellnummer mit T ergänzen. Gegen Aufpreis: 1 x 92396 ohne vormontierten Kabeldurchlass	0,-	0,-
	88785 B 52,5 cm 51220 B 60,0 cm 51222 B 75,0 cm 51224 B 90,0 cm 2 Schubkästen, 1 Gerätenische mit Klappe T 49,9 cm	895,- 935,- 1014,- 1096,-	958,- 1000,- 1085,- 1173,-		51233 B 105,0 cm 51234 B 120,0 cm 33814 B 135,0 cm 2 Schubkästen, 1 Geräte-Nische T 49,9 cm	1129,- 1183,- 1232,-	1208,- 1266,- 1318,-
	Abdeckblatt und Gerätenischenrückwand inkl. Kabeldurchlass Lichte Innenmaße hinter Klappe: B 46,8, H 13,7, T 33,1/42,7 (bei B 52,5) cm B 54,3, H 13,7, T 33,1/42,7 (bei B 60) cm B 69,3, H 13,7, T 33,1/42,7 (bei B 75) cm B 84,3, H 13,7, T 33,1/42,7 (bei B 90) cm Preisgleich auch in Tiefe 40,3 cm = Bestellnummer mit T ergänzen. Gegen Aufpreis: 1 x 8189 Infrarot Repeater (zur Übertragung des Infrarotsignals der Fernbedienung in das Klappenelement) 1 x 92396 ohne vormontierten Kabeldurchlass	210,- 0,-	210,- 0,-	Abdeckblatt und Gerätenischenrückwand inkl. Kabeldurchlass Lichte Nischenmaße: B 96,6, H 15,8, T 33,1/42,7 (bei B 105) cm B 111,6, H 15,8, T 33,1/42,7 (bei B 120) cm B 126,6, H 15,8, T 33,1/42,7 (bei T 135) cm Preisgleich auch in Tiefe 40,3 cm = Bestellnummer mit T ergänzen. Gegen Aufpreis: 1 x 92396 ohne vormontierten Kabeldurchlass	0,-	0,-	

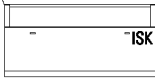

Korpuselemente 1,5 R, Höhe 61,8 cm

(Breite plus 2,0 cm Abdeckblattüberstand je Seite / Best.-Nr. + **W** = Wangenelement, siehe Seite 4 / Abdeckblätter bis 270,0 cm durchgehend)

Best.-Nr. / Maße Beschreibung	PG 1	PG 2	Best.-Nr. / Maße Beschreibung	PG 1	PG 2
 <p>88788 B 52,5 cm 77211 B 60,0 cm 77212 B 75,0 cm 77213 B 90,0 cm</p> <p>1 Auszug 1 R 1 Innenschubkasten, 1 Geräterische</p> <p>T 49,9 cm</p> <p>Abdeckblatt und Geräterischenrückwand inkl. Kabeldurchlass</p> <p>Lichte Nischenmaße: B 44,1, H 15,8, T 33,1/42,7 (bei B 52,5) cm B 51,6, H 15,8, T 33,1/42,7 (bei B 60) cm B 66,6, H 15,8, T 33,1/42,7 (bei B 75) cm B 81,6, H 15,8, T 33,1/42,7 (bei B 90) cm</p> <p>Preisgleich auch in Tiefe 40,3 cm = Bestellnummer mit T ergänzen.</p> <p>Gegen Aufpreis: 1 x 92396 ohne vormontierten Kabeldurchlass CD/DVD-Einteilung siehe Seite 84.</p>	775,- 812,- 886,- 959,-	829,- 870,- 945,- 1026,-	 <p>29070 B 75,0 cm 29071 B 90,0 cm</p> <p>2 Türen inkl. Akustikblende, 1 Einlegeboden</p> <p>T 49,9 cm</p> <hr/> <p>29072 B 75,0 cm 29073 B 90,0 cm</p> <p>2 Türen inkl. Akustikblende und akustikwirksamer Innenausstat- tung für die Subwooferunter- bringung, Rückwand mit Ausschnitt</p> <p>T 49,9 cm</p> <p>Lichte Maße für die Subwooferunterbringung: B 66,7, H 48,0, T 33,1/42,7 (bei B 75) cm B 81,7, H 48,0, T 33,1/42,7 (bei B 90) cm</p> <p>Preisgleich auch in Tiefe 40,3 cm = Bestellnummer mit T ergänzen.</p>	1031,- 1127,-	1101,- 1201,-
 <p>77214 B 105,0 cm 77215 B 120,0 cm 77216 B 135,0 cm</p> <p>1 Auszug 1 R 1 Innenschubkasten, 1 Geräterische</p> <p>T 49,9 cm</p> <p>Abdeckblatt und Geräterischenrückwand inkl. Kabeldurchlass</p> <p>Lichte Nischenmaße: B 96,6, H 15,8, T 33,1/42,7 (bei B 105) cm B 111,6, H 15,8, T 33,1/42,7 (bei B 120) cm B 126,6, H 15,8, T 33,1/42,7 (bei B 135) cm</p> <p>Preisgleich auch in Tiefe 40,3 cm = Bestellnummer mit T ergänzen.</p> <p>Gegen Aufpreis: 1 x 92396 ohne vormontierten Kabeldurchlass CD/DVD-Einteilung siehe Seite 84.</p>	1127,- 1178,- 1227,-	1201,- 1260,- 1316,-	 <p>29074 B 105,0 cm 29075 B 120,0 cm 29076 B 135,0 cm</p> <p>2 Schubkästen, 1 Soundbarfach mit Akustikblende inkl. Push to open und akustikwirksamer Innenausstattung</p> <p>T 49,9 cm</p> <p>Abdeckblatt inkl. Kabeldurchlass, Rückwand inkl. Ausschnitt</p> <p>Lichte Maße hinter Akustikblende: B 99,3, H 11,9, T 33,1/42,7 (bei B 105) cm B 114,3, H 11,9, T 33,1/42,7 (bei B 120) cm B 129,3, H 11,9, T 33,1/42,7 (bei B 135) cm</p> <p>Preisgleich auch in Tiefe 40,3 cm = Bestellnummer mit T ergänzen.</p> <p>Gegen Aufpreis: 1 x 8189 Infrarot Repeater (zur Übertragung des Infrarotsignals der Fernbedienung in das Klappenelement) 1 x 92396 ohne vormontierten Kabeldurchlass</p>	1589,- 1724,- 1853,-	1700,- 1845,- 1982,-
 <p>29062 L B 45,0 cm 29063 R B 45,0 cm 88789 L B 52,5 cm 88790 R B 52,5 cm 29064 L B 60,0 cm 29065 R B 60,0 cm</p> <p>1 Tür inkl. Akustikblende, 1 Einlegeboden</p> <p>T 49,9 cm</p> <hr/> <p>29066 L B 45,0 cm 29067 R B 45,0 cm 88791 L B 52,5 cm 88792 R B 52,5 cm 29068 L B 60,0 cm 29069 R B 60,0 cm</p> <p>1 Tür inkl. Akustikblende und akustikwirksamer Innenausstat- tung für die Subwooferunter- bringung, Rückwand mit Ausschnitt</p> <p>T 49,9 cm</p> <p>Lichte Maße für die Subwooferunterbringung: B 39,0, H 48,0, T 33,1/42,7 (bei B 45) cm B 46,5, H 48,0, T 33,1/42,7 (bei B 52,5) cm B 54,0, H 48,0, T 33,1/42,7 (bei B 60) cm</p> <p>Preisgleich auch in Tiefe 40,3 cm = Bestellnummer mit T ergänzen.</p>	705,- 705,- 750,- 750,- 796,- 796,-	756,- 756,- 802,- 802,- 854,- 854,-	<p>1 x 8189 Infrarot Repeater (zur Übertragung des Infrarotsignals der Fernbedienung in das Klappenelement)</p> <p>1 x 92396 ohne vormontierten Kabeldurchlass</p>	210,- 0,-	210,- 0,-



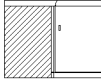
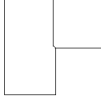

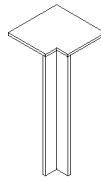





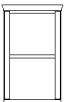

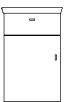

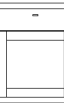

Korpuselemente 1,5 R, Höhe 61,8 cm

(Breite plus 2,0 cm Abdeckblattüberstand je Seite / Best.-Nr. + **W** = Wangenelement, siehe Seite 4 / Abdeckblätter bis 270,0 cm durchgehend)

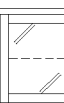
Best.-Nr. / Maße Beschreibung	PG 1	PG 2		Best.-Nr. / Maße Beschreibung	PG 1	PG 2
 <p>29077 B 105,0 cm 29078 B 120,0 cm 29079 B 135,0 cm</p> <p>1 Auszug 1 R inkl. 1 Innenschubkasten, 1 Soundbarfach mit Akustikblende inkl. Push to open und akustikwirksamer Innenausstattung</p> <p>T 49,9 cm</p> <p>Standardmäßig ist ein magma- farbene Innenschubkasten eingebaut.</p> <p>Abdeckblatt inkl. Kabeldurchlass, Rückwand inkl. Ausschnitt</p> <p>Lichte Maße hinter Akustikblende: B 99,3, H 11,9, T 33,1/42,7 (bei B 105) cm B 114,3, H 11,9, T 33,1/42,7 (bei B 120) cm B 129,3, H 11,9, T 33,1/42,7 (bei B 135) cm</p> <p>Preisgleich auch in Tiefe 40,3 cm = Bestellnummer mit T ergänzen.</p> <p>Gegen Aufpreis: 1 x 8189 Infrarot Repeater (zur Übertragung des Infrarotsignals der Fernbedienung in das Klappenelement) 1 x 92396 ohne vormontierten Kabeldurchlass CD/DVD-Einteilung siehe Seite 84.</p>	1563,- 1689,- 1820,-	1666,- 1806,- 1946,-	  <p>– Weiterbau nur in gleicher Tiefe möglich</p> <p>– Nicht als Wangenelement möglich</p>	<p>52750 Schenkel 77,1 x 77,1 cm 2 Türen, 1 Einlegeboden T 40,3 cm</p> <p>52751 Schenkel 86,7 x 86,7 cm wie vor T 49,9 cm</p> <p>– Korpus bleibt 40,3 cm tief, Abdeckblatt steht nach hinten über. – Bei Einsatz als Abschluss- element wird die Seite nach hinten überstehend geliefert.</p>	1166,-	1246,- 1409,-
 <p>29080 B 105,0 cm 29081 B 120,0 cm 29082 B 135,0 cm</p> <p>1 Klappe 1 R, 1 Soundbarfach mit Akustikblende inkl Push to open und akustikwirksamer Innenausstattung</p> <p>T 49,9 cm</p> <p>Abdeckblatt inkl. Kabeldurchlass, Rückwand inkl. Ausschnitt</p> <p>Lichte Maße hinter Akustikblende: B 99,3, H 11,9, T 42,7 (bei B 105) cm B 114,3, H 11,9, T 42,7 (bei B 120) cm B 129,3, H 11,9, T 42,7 (bei B 135) cm</p> <p>Lichte Maße hinter Klappe: B 97,3, H 32,4, T 42,7 (bei B 105) cm B 112,3, H 32,4, T 42,7 (bei B 120) cm B 127,3, H 32,4, T 42,7 (bei B 135) cm</p> <p>Gegen Aufpreis: 1 x 92134 Infrarot Repeater (1 Empfänger / 2 Sender) (zur Übertragung des Infrarotsignals der Fernbedienung in das Klappenelement) 1 x 92396 ohne vormontierten Kabeldurchlass</p>	1383,- 1502,- 1626,-	1479,- 1607,- 1738,-	 <p>– Weiterbau nur in gleicher Tiefe möglich.</p> <p>– Ecke nicht als Stauraum nutzbar.</p> <p>– einseitige Abdeck- blattiefenkürzung ohne Aufpreis</p> <p>– Eine Ausklinkung von max. 32,1 / 41,7 cm ist möglich. (Brand- schutztechnische Auflagen müssen beachtet werden.)</p>	<p>90220 Schenkel 42,1 x 42,1 cm 1 Eckabdeckblatt, 1 Eckleiste T 40,3 cm</p> <p>90224 Schenkel 51,7 x 51,7 cm wie vor T 49,9 cm</p>	387,-	418,- 457,-

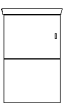





Korpuselemente 2 R, Höhe 79,4 cm

(Breite plus 2,0 cm Abdeckblattüberstand je Seite / Best.-Nr. + **W** = Wangenelement, siehe Seite 4 / Abdeckblätter bis 270,0 cm durchgehend)

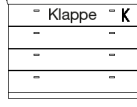
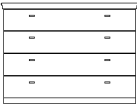
Best.-Nr. / Maße Beschreibung	PG 1	PG 2	Best.-Nr. / Maße Beschreibung	PG 1	PG 2
  52633 B 45,0 cm 88793 B 52,5 cm 52634 B 60,0 cm 52635 B 75,0 cm Korpusregal, 1 Boden (nicht verstellbar) T 40,3 cm	593,- 633,- 674,- 758,-	635,- 678,- 723,- 812,-	  51494 L B 45,0 cm 51495 R B 45,0 cm 88803 L B 52,5 cm 88804 R B 52,5 cm 30200 L B 60,0 cm 30201 R B 60,0 cm 1 Schubkasten, 1 Tür, 1 Einlegeboden T 40,3 cm	592,- 592,- 626,- 626,- 660,- 660,-	634,- 634,- 670,- 670,- 706,- 706,-
52636 B 45,0 cm 88794 B 52,5 cm 52637 B 60,0 cm 52638 B 75,0 cm wie vor T 49,9 cm	637,- 681,- 726,- 812,-	679,- 729,- 772,- 870,-	 52511 L B 45,0 cm 52512 R B 45,0 cm 88805 L B 52,5 cm 88806 R B 52,5 cm 30204 L B 60,0 cm 30205 R B 60,0 cm wie vor T 49,9 cm	641,- 641,- 680,- 680,- 718,- 718,-	686,- 686,- 727,- 727,- 769,- 769,-
Nutzbare Innenmaße: B 37,0/44,5/52,0/67,0, T 34,9 (bei T 40,3) cm B 37,0/44,5/52,0/67,0, T 44,5 (bei T 49,9) cm Gegen Aufpreis: LED-Holzbodenbeleuchtung siehe Seite 90.			  89055 L B 52,5 cm 89056 R B 52,5 cm 4491 L B 60,0 cm 4492 R B 60,0 cm 1 Tür mit Holzfüllung, 1 Einlegeboden T 40,3 cm	660,- 660,- 700,- 700,-	707,- 707,- 754,- 754,-
  52111 L B 37,5 cm 52112 R B 37,5 cm 52113 L B 45,0 cm 52114 R B 45,0 cm 88795 L B 52,5 cm 88796 R B 52,5 cm 30176 L B 60,0 cm 30177 R B 60,0 cm 1 Tür, 1 Einlegeboden T 40,3 cm	488,- 488,- 511,- 511,- 542,- 542,- 574,- 574,-	523,- 523,- 546,- 546,- 580,- 580,- 614,- 614,-	  89057 L B 52,5 cm 89058 R B 52,5 cm 4384 L B 60,0 cm 4385 R B 60,0 cm wie vor T 49,9 cm	704,- 704,- 747,- 747,-	754,- 754,- 800,- 800,-
52505 L B 37,5 cm 52506 R B 37,5 cm 52507 L B 45,0 cm 52508 R B 45,0 cm 88797 L B 52,5 cm 88798 R B 52,5 cm 30182 L B 60,0 cm 30183 R B 60,0 cm wie vor T 49,9 cm	525,- 525,- 553,- 553,- 586,- 586,- 618,- 618,-	562,- 562,- 590,- 590,- 627,- 627,- 665,- 665,-	  89059 L B 52,5 cm 89060 R B 52,5 cm 51498 L B 60,0 cm 51499 R B 60,0 cm 1 Schubkasten, 1 Tür mit Holzfüllung, 1 Einlegeboden T 40,3 cm	743,- 743,- 786,- 786,-	795,- 795,- 841,- 841,-
  51488 L B 37,5 cm 51489 R B 37,5 cm 4556 L B 45,0 cm 4557 R B 45,0 cm 88799 L B 52,5 cm 88800 R B 52,5 cm 28970 L B 60,0 cm 28971 R B 60,0 cm 1 Tür, 1 Einlegeboden T 40,3 cm	509,- 509,- 532,- 532,- 565,- 565,- 597,- 597,-	541,- 541,- 572,- 572,- 604,- 604,- 639,- 639,-	  51235 L B 45,0 cm 51236 R B 45,0 cm 88807 L B 52,5 cm 88808 R B 52,5 cm 4493 L B 60,0 cm 4494 R B 60,0 cm 1 Tür mit Glasfüllung, 1 Glaseinlegeboden T 40,3 cm	665,- 665,- 698,- 698,- 730,- 730,-	712,- 712,- 747,- 747,- 777,- 777,-
52509 L B 37,5 cm 52510 R B 37,5 cm 4380 L B 45,0 cm 4381 R B 45,0 cm 88801 L B 52,5 cm 88802 R B 52,5 cm 28972 L B 60,0 cm 28973 R B 60,0 cm wie vor T 49,9 cm	544,- 544,- 576,- 576,- 610,- 610,- 644,- 644,-	581,- 581,- 618,- 618,- 653,- 653,- 693,- 693,-	51237 L B 45,0 cm 51238 R B 45,0 cm 88809 L B 52,5 cm 88810 R B 52,5 cm 4382 L B 60,0 cm 4383 R B 60,0 cm wie vor T 49,9 cm	700,- 700,- 736,- 736,- 772,- 772,-	751,- 751,- 788,- 788,- 828,- 828,-
Gegen Aufpreis: Beleuchtung siehe Seiten 88-90. Spiegelrückwand siehe Seite 86.					

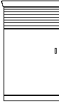









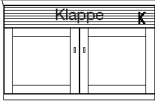

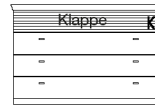

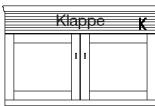

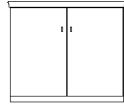
Korpuselemente 2 R, Höhe 79,4 cm

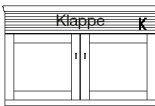
(Breite plus 2,0 cm Abdeckblattüberstand je Seite / Best.-Nr. + W = Wangenelement, siehe Seite 4 / Abdeckblätter bis 270,0 cm durchgehend)

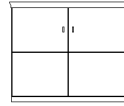
Best.-Nr. / Maße Beschreibung	PG 1	PG 2	Best.-Nr. / Maße Beschreibung	PG 1	PG 2
 <p>4 Schubkästen T 40,3 cm</p>	755,-	808,-	 <p>3 Schubkästen, 1 Gerätenische mit Klappe T 49,9 cm</p>	1393,-	1491,-
<p>4555 B 45,0 cm 88811 B 52,5 cm 4490 B 60,0 cm 4352 B 75,0 cm 4353 B 90,0 cm</p>	797,- 839,- 921,- 1007,-	853,- 898,- 985,- 1077,-	<p>52755 B 105,0 cm 52756 B 120,0 cm 29105 B 135,0 cm</p>	1468,- 1535,-	1571,- 1643,-
<p>4386 B 45,0 cm 88812 B 52,5 cm 4387 B 60,0 cm 4354 B 75,0 cm 4355 B 90,0 cm</p> <p>wie vor T 49,9 cm</p>	811,- 900,- 993,- 1079,-	868,- 915,- 962,- 1062,- 1155,-	<p>Abdeckblatt und Gerätenischenrückwand inkl. Kabeldurchlass</p> <p>Lichte Innenmaße hinter Klappe: B 99,3, H 13,7, T 33,1/42,7 (bei B 105) cm B 114,3, H 13,7, T 33,1/42,7 (bei B 120) cm B 129,3, H 13,7, T 33,1/42,7 (bei B 135) cm</p> <p>Preisgleich auch in Tiefe 40,3 cm = Bestellnummer mit T ergänzen.</p> <p>Gegen Aufpreis: 1 x 8189 Infrarot Repeater (zur Übertragung des Infrarotsignals der Fernbedienung in das Klappenelement) 1 x 92396 ohne vormontierten Kabeldurchlass</p>	210,- 0,-	210,- 0,-
 <p>4 Schubkästen T 40,3 cm</p>	1074,- 1137,- 1202,-	1149,- 1216,- 1286,-	 <p>28600 L B 45,0 cm 28601 R B 45,0 cm 88814 L B 52,5 cm 88815 R B 52,5 cm 27045 L B 60,0 cm 27046 R B 60,0 cm</p> <p>1 Tür inkl. Akustikblende, 1 Einlegeboden T 49,9 cm</p>	737,- 737,- 784,- 784,- 830,- 830,-	791,- 791,- 839,- 839,- 889,- 889,-
 <p>wie vor T 49,9 cm</p>	1165,- 1232,- 1307,-	1246,- 1319,- 1398,-	 <p>28604 L B 45,0 cm 28605 R B 45,0 cm 88816 L B 52,5 cm 88817 R B 52,5 cm 27047 L B 60,0 cm 27048 R B 60,0 cm</p> <p>1 Tür inkl. Akustikblende und akustikwirksamer Innenausstat- tung für die Subwooferunter- bringung, Rückwand mit Ausschnitt T 49,9 cm</p>	754,- 754,- 798,- 798,- 842,- 842,-	805,- 805,- 854,- 854,- 903,- 903,-
 <p>3 Schubkästen, 1 Gerätenische mit Klappe T 49,9 cm</p>	980,- 1030,- 1131,- 1226,-	1049,- 1103,- 1210,- 1312,-	 <p>89063 L B 52,5 cm 89064 R B 52,5 cm 27093 L B 60,0 cm 27094 R B 60,0 cm</p> <p>1 Tür mit Holzfüllung inkl. Akustikblende, 1 Einlegeboden T 49,9 cm</p>	909,- 909,- 963,- 963,-	972,- 972,- 1033,- 1033,-
<p>Abdeckblatt und Gerätenischenrückwand inkl. Kabeldurchlass</p> <p>Lichte Innenmaße hinter Klappe: B 46,8, H 13,7, T 33,1/42,7 (bei B 52,5) cm B 54,3, H 13,7, T 33,1/42,7 (bei B 60) cm B 69,3, H 13,7, T 33,1/42,7 (bei B 75) cm B 84,3, H 13,7, T 33,1/42,7 (bei B 90) cm</p> <p>Preisgleich auch in Tiefe 40,3 cm = Bestellnummer mit T ergänzen.</p> <p>Gegen Aufpreis: 1 x 8189 Infrarot Repeater (zur Übertragung des Infrarotsignals der Fernbedienung in das Klappenelement) 1 x 92396 ohne vormontierten Kabeldurchlass</p>	210,- 0,-	210,- 0,-	 <p>89065 L B 52,5 cm 89066 R B 52,5 cm 27095 L B 60,0 cm 27096 R B 60,0 cm</p> <p>1 Tür mit Holzfüllung inkl. Akustikblende und akustikwirk- samer Innenausstattung für die Subwooferunterbringung Rückwand mit Ausschnitt T 49,9 cm</p> <p>Lichte Maße für die Subwooferunterbringung: B 46,5, H 65,6, T 33,1/42,7 (bei B 52,5) cm B 54,0, H 65,6, T 33,1/42,7 (bei B 60) cm</p> <p>Preisgleich auch in Tiefe 40,3 cm = Bestellnummer mit T ergänzen.</p>	929,- 929,- 984,- 984,-	994,- 994,- 1050,- 1050,-

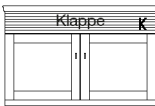
Korpuselemente 2 R, Höhe 79,4 cm

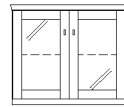
(Breite plus 2,0 cm Abdeckblattüberstand je Seite / Best.-Nr. + W = Wangenelement, siehe Seite 4 / Abdeckblätter bis 270,0 cm durchgehend)

Best.-Nr. / Maße Beschreibung	PG 1	PG 2	Best.-Nr. / Maße Beschreibung	PG 1	PG 2	
 <p>28608 B 120,0 cm</p> <p>2 Türen, 2 Einlegeböden B 60 cm, 1 Soundbarfach mit Akustikblende inkl. Push to open und akustikwirksamer Innenaus- stattung</p> <p>T 49,9 cm</p>   <p>Abdeckblatt inkl. Kabeldurchlass, Rückwand inkl. Ausschnitt</p> <p>Lichte Maße hinter Akustikblende: B 114,3, H 11,9, T 33,1/42,7 cm</p> <p>Preisgleich auch in Tiefe 40,3 cm = Bestellnummer mit T ergänzen.</p> <p>Gegen Aufpreis:</p> <p>1 x 8189 Infrarot Repeater (zur Übertragung des Infrarotsignals der Fernbedienung in das Klappenelement)</p> <p>1 x 92134 Infrarot Repeater (1 Empfänger / 2 Sender) (bei Geräteunterbringung im linken Türelement)</p> <p>1 x 92125 Subwoofer Zubehör (Subwoofer im rechten Türelement)</p> <p>1 x 92396 ohne vormontierten Kabeldurchlass</p>	1509,-	1619,-	 <p>28610 B 105,0 cm 28611 B 120,0 cm 28612 B 135,0 cm</p> <p>3 Schubkästen, 1 Soundbarfach mit Akustikblende inkl. Push to open und akustikwirksamer Innenausstattung</p> <p>T 49,9 cm</p>   <p>Abdeckblatt inkl. Kabeldurchlass, Rückwand inkl. Ausschnitt</p> <p>Lichte Maße hinter Akustikblende: B 99,3, H 11,9, T 33,1/42,7 (bei B 105) cm B 114,3, H 11,9, T 33,1/42,7 (bei B 120) cm B 129,3, H 11,9, T 33,1/42,7 (bei B 135) cm</p> <p>Preisgleich auch in Tiefe 40,3 cm = Bestellnummer mit T ergänzen.</p> <p>Gegen Aufpreis:</p> <p>1 x 8189 Infrarot Repeater (zur Übertragung des Infrarotsignals der Fernbedienung in das Klappenelement)</p> <p>1 x 92396 ohne vormontierten Kabeldurchlass</p>	1773,- 1902,- 2028,-	1898,- 2035,- 2170,-	
	210,-	210,-			210,-	210,-
	254,-	254,-			0,-	0,-
	126,-	126,-				
0,-	0,-					
 <p>27097 B 120,0 cm</p> <p>2 Türen mit Holzfüllung, 2 Einlegeböden B 60 cm, 1 Soundbarfach mit Akustik- blende inkl. Push to open und akustikwirksamer Innenaus- stattung</p> <p>T 49,9 cm</p>   <p>Abdeckblatt inkl. Kabeldurchlass, Rückwand inkl. Ausschnitt</p> <p>Lichte Maße hinter Akustikblende: B 114,3, H 11,9, T 33,1/42,7 cm</p> <p>Preisgleich auch in Tiefe 40,3 cm = Bestellnummer mit T ergänzen.</p> <p>Gegen Aufpreis:</p> <p>1 x 8189 Infrarot Repeater (zur Übertragung des Infrarotsignals der Fernbedienung in das Klappenelement)</p> <p>1 x 92134 Infrarot Repeater (1 Empfänger / 2 Sender) (bei Geräteunterbringung im linken Türelement)</p> <p>1 x 92125 Subwoofer Zubehör (Subwoofer im rechten Türelement)</p> <p>1 x 92396 ohne vormontierten Kabeldurchlass</p>	1890,-	2023,-	 <p>52119 B 75,0 cm 52120 B 90,0 cm</p> <p>2 Türen, 1 Einlegeboden</p> <p>T 40,3 cm</p>  <p>52515 B 75,0 cm 52516 B 90,0 cm</p> <p>wie vor</p> <p>T 49,9 cm</p>	693,- 765,-	742,- 821,-	
					737,- 819,-	791,- 875,-
 <p>27097 B 120,0 cm</p> <p>2 Türen mit Holzfüllung, 2 Einlegeböden B 60 cm, 1 Soundbarfach mit Akustik- blende inkl. Push to open und akustikwirksamer Innenaus- stattung</p> <p>T 49,9 cm</p>   <p>Abdeckblatt inkl. Kabeldurchlass, Rückwand inkl. Ausschnitt</p> <p>Lichte Maße hinter Akustikblende: B 114,3, H 11,9, T 33,1/42,7 cm</p> <p>Preisgleich auch in Tiefe 40,3 cm = Bestellnummer mit T ergänzen.</p> <p>Gegen Aufpreis:</p> <p>1 x 8189 Infrarot Repeater (zur Übertragung des Infrarotsignals der Fernbedienung in das Klappenelement)</p> <p>1 x 92134 Infrarot Repeater (1 Empfänger / 2 Sender) (bei Geräteunterbringung im linken Türelement)</p> <p>1 x 92125 Subwoofer Zubehör (Subwoofer im rechten Türelement)</p> <p>1 x 92396 ohne vormontierten Kabeldurchlass</p>			 <p>51531 B 75,0 cm 51048 B 90,0 cm</p> <p>2 Türen, 1 Einlegeboden</p> <p>T 40,3 cm</p>  <p>52517 B 75,0 cm 51049 B 90,0 cm</p> <p>wie vor</p> <p>T 49,9 cm</p>	735,- 807,-	786,- 868,-	
					779,- 870,-	835,- 928,-
 <p>27097 B 120,0 cm</p> <p>2 Türen mit Holzfüllung, 2 Einlegeböden B 60 cm, 1 Soundbarfach mit Akustik- blende inkl. Push to open und akustikwirksamer Innenaus- stattung</p> <p>T 49,9 cm</p>   <p>Abdeckblatt inkl. Kabeldurchlass, Rückwand inkl. Ausschnitt</p> <p>Lichte Maße hinter Akustikblende: B 114,3, H 11,9, T 33,1/42,7 cm</p> <p>Preisgleich auch in Tiefe 40,3 cm = Bestellnummer mit T ergänzen.</p> <p>Gegen Aufpreis:</p> <p>1 x 8189 Infrarot Repeater (zur Übertragung des Infrarotsignals der Fernbedienung in das Klappenelement)</p> <p>1 x 92134 Infrarot Repeater (1 Empfänger / 2 Sender) (bei Geräteunterbringung im linken Türelement)</p> <p>1 x 92125 Subwoofer Zubehör (Subwoofer im rechten Türelement)</p> <p>1 x 92396 ohne vormontierten Kabeldurchlass</p>			 <p>51239 B 75,0 cm 51241 B 90,0 cm</p> <p>2 Türen mit Glasfüllung, 1 Glaseinlegeboden</p> <p>T 40,3 cm</p>  <p>51240 B 75,0 cm 51242 B 90,0 cm</p> <p>wie vor</p> <p>T 49,9 cm</p> <p>Gegen Aufpreis: Beleuchtung siehe Seiten 88-90. Spiegelrückwand siehe Seite 86.</p>	875,- 961,-	935,- 1031,-	
					921,- 1012,-	989,- 1085,-







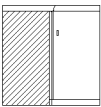
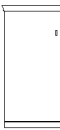
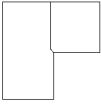

KORSIKA

Korpuselemente 2 R, Höhe 79,4 cm

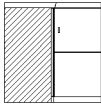
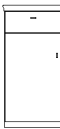
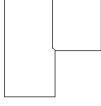
(Breite plus 2,0 cm Abdeckblattüberstand je Seite / Best.-Nr. + W = Wangenelement, siehe Seite 4 / Abdeckblätter bis 270,0 cm durchgehend)

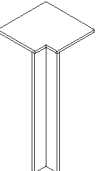
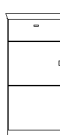
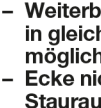

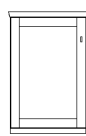







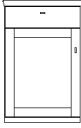

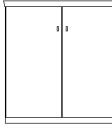

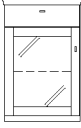

Korpuselemente 2,5 R, Höhe 97,0 cm

(Breite plus 2,0 cm Abdeckblattüberstand je Seite / Best.-Nr. + W = Wangenelement, siehe Seite 4 / Abdeckblätter bis 270,0 cm durchgehend)

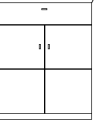
Best.-Nr. / Maße Beschreibung	PG 1	PG 2	Best.-Nr. / Maße Beschreibung	PG 1	PG 2
 <p>52123 Schenkel 77,1 x 77,1 cm 2 Türen, 1 Einlegeboden T 40,3 cm</p>	1276,-	1365,-	 <p>51539 L B 37,5 cm 51540 R B 37,5 cm 51541 L B 45,0 cm 51542 R B 45,0 cm 88818 L B 52,5 cm 88819 R B 52,5 cm 30242 L B 60,0 cm 30243 R B 60,0 cm 1 Tür, 2 Einlegeböden T 40,3 cm</p>	532,- 532,- 562,- 562,- 596,- 596,- 630,- 630,-	572,- 572,- 602,- 602,- 638,- 638,- 674,- 674,-
 <p>52518 Schenkel 86,7 x 86,7 cm wie vor T 49,9 cm</p> <p>– Weiterbau nur in gleicher Tiefe möglich. – Nicht als Wangenelement möglich</p> <p>– Korpus bleibt 40,3 cm tief, Abdeckblatt steht nach hinten über. – Bei Einsatz als Abschlusselement wird die Seite nach hinten überstehend geliefert.</p>	1428,-	1530,-	 <p>Abb. L</p> <p>52520 L B 37,5 cm 52521 R B 37,5 cm 52522 L B 45,0 cm 52523 R B 45,0 cm 88820 L B 52,5 cm 88821 R B 52,5 cm 30246 L B 60,0 cm 30247 R B 60,0 cm wie vor T 49,9 cm</p>	579,- 579,- 609,- 609,- 647,- 647,- 686,- 686,-	621,- 621,- 651,- 651,- 693,- 693,- 733,- 733,-
 <p>51534 Schenkel 77,1 x 77,1 cm 2 Türen, 1 Einlegeboden T 40,3 cm</p>	1323,-	1414,-	 <p>30256 L B 45,0 cm 30257 R B 45,0 cm 88822 L B 52,5 cm 88823 R B 52,5 cm 30258 L B 60,0 cm 30259 R B 60,0 cm 1 Schubkasten, 1 Tür, 1 Einlegeboden T 40,3 cm</p>	634,- 634,- 670,- 670,- 707,- 707,-	679,- 679,- 717,- 717,- 756,- 756,-
 <p>52519 Schenkel 86,7 x 86,7 cm wie vor T 49,9 cm</p> <p>– Weiterbau nur in gleicher Tiefe möglich. – Nicht als Wangenelement möglich</p> <p>– Korpus bleibt 40,3 cm tief, Abdeckblatt steht nach hinten über. – Bei Einsatz als Abschlusselement wird die Seite nach hinten überstehend geliefert.</p>	1472,-	1572,-	 <p>Abb. L</p> <p>30262 R B 45,0 cm 30263 R B 45,0 cm 88824 L B 52,5 cm 88825 R B 52,5 cm 30264 L B 60,0 cm 30265 R B 60,0 cm wie vor T 49,9 cm</p>	697,- 697,- 737,- 737,- 777,- 777,-	746,- 746,- 789,- 789,- 831,- 831,-
 <p>90220 Schenkel 42,1 x 42,1 cm 1 Eckabdeckblatt, 1 Eckleiste T 40,3 cm</p>	387,-	418,-	 <p>4558 L B 45,0 cm 4559 R B 45,0 cm 88826 L B 52,5 cm 88827 R B 52,5 cm 28974 L B 60,0 cm 28975 R B 60,0 cm 1 Schubkasten, 1 Tür, 1 Einlegeboden T 40,3 cm</p>	655,- 655,- 693,- 693,- 730,- 730,-	701,- 701,- 741,- 741,- 781,- 781,-
 <p>90224 Schenkel 51,7 x 51,7 cm wie vor T 49,9 cm</p> <p>– Weiterbau nur in gleicher Tiefe möglich. – Ecke nicht als Stauraum nutzbar. – einseitige Abdeckblatttieferkürzung ohne Aufpreis – Eine Ausklindung von max. 32,1 / 41,7 cm ist möglich. (Brand-schutztechnische Auflagen müssen beachtet werden.)</p>	427,-	457,-	 <p>Abb. L</p> <p>4388 L B 45,0 cm 4389 R B 45,0 cm 88828 L B 52,5 cm 88829 R B 52,5 cm 28976 L B 60,0 cm 28977 R B 60,0 cm wie vor T 49,9 cm</p>	718,- 718,- 757,- 757,- 795,- 795,-	769,- 769,- 810,- 810,- 851,- 851,-
			 <p>89067 L B 52,5 cm 89068 R B 52,5 cm 51545 L B 60,0 cm 51546 R B 60,0 cm 1 Tür mit Holzfüllung, 2 Einlegeböden T 40,3 cm</p>	717,- 717,- 761,- 761,-	768,- 768,- 817,- 817,-
			 <p>Abb. L</p> <p>89069 L B 52,5 cm 89070 R B 52,5 cm 52524 L B 60,0 cm 52525 R B 60,0 cm wie vor T 49,9 cm</p>	766,- 766,- 812,- 812,-	819,- 819,- 870,- 870,-

Korpuselemente 2,5 R, Höhe 97,0 cm

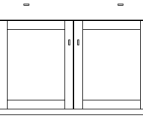
(Breite plus 2,0 cm Abdeckblattüberstand je Seite / Best.-Nr. + W = Wangenelement, siehe Seite 4 / Abdeckblätter bis 270,0 cm durchgehend)

	Best.-Nr. / Maße Beschreibung	PG 1	PG 2		Best.-Nr. / Maße Beschreibung	PG 1	PG 2
  Abb. L	89071 L B 52,5 cm 89072 R B 52,5 cm 4496 L B 60,0 cm 4497 R B 60,0 cm 1 Schubkasten, 1 Tür mit Holzfüllung, 1 Einlegeboden T 40,3 cm	796,- 796,- 842,- 842,-	852,- 852,- 901,- 901,-	 	51588 B 75,0 cm 51589 B 90,0 cm 2 Türen, 2 Einlegeböden T 40,3 cm	742,- 819,-	793,- 875,-
	89073 L B 52,5 cm 89074 R B 52,5 cm 4392 L B 60,0 cm 4393 R B 60,0 cm wie vor T 49,9 cm	855,- 855,- 905,- 905,-	915,- 915,- 968,- 968,-		52526 B 75,0 cm 52527 B 90,0 cm wie vor T 49,9 cm	796,- 875,-	851,- 933,-
  Abb. L	51243 L B 45,0 cm 51244 R B 45,0 cm 88830 L B 52,5 cm 88831 R B 52,5 cm 4498 L B 60,0 cm 4499 R B 60,0 cm 1 Schubkasten, 1 Tür mit Glasfüllung, 1 Glaseinlegeboden T 40,3 cm	791,- 791,- 829,- 829,- 868,- 868,-	846,- 846,- 887,- 887,- 928,- 928,-	 	52537 B 75,0 cm 52538 B 90,0 cm 1 Schubkasten, 2 Türen, 1 Einlegeboden T 40,3 cm	833,- 900,-	891,- 963,-
	51245 L B 45,0 cm 51246 R B 45,0 cm 88832 L B 52,5 cm 88833 R B 52,5 cm 4390 L B 60,0 cm 4391 R B 60,0 cm wie vor T 49,9 cm	842,- 842,- 885,- 885,- 928,- 928,-	901,- 901,- 947,- 947,- 993,- 993,-		52539 B 75,0 cm 52540 B 90,0 cm wie vor T 49,9 cm	919,- 982,-	983,- 1051,-
 	4606 B 45,0 cm 88834 B 52,5 cm 4495 B 60,0 cm 4356 B 75,0 cm 4357 B 90,0 cm 5 Schubkästen T 40,3 cm	876,- 917,- 958,- 1046,- 1135,-	937,- 981,- 1025,- 1120,- 1214,-	 	51595 B 75,0 cm 51050 B 90,0 cm 1 Schubkasten, 2 Türen, 1 Einlegeboden T 40,3 cm	872,- 959,-	933,- 1026,-
	4394 B 45,0 cm 88835 B 52,5 cm 4395 B 60,0 cm 4358 B 75,0 cm 4315 B 90,0 cm wie vor T 49,9 cm	951,- 1008,- 1065,- 1128,- 1214,-	1017,- 1078,- 1139,- 1207,- 1299,-		52528 B 75,0 cm 51051 B 90,0 cm wie vor T 49,9 cm	938,- 1024,-	1003,- 1096,-
 	51226 B 105,0 cm 51247 B 120,0 cm 29202 B 135,0 cm 5 Schubkästen T 40,3 cm	1188,- 1260,- 1333,-	1271,- 1349,- 1426,-	 	51599 B 120,0 cm 1 Schubkasten, 2 Türen mit Holzfüllung, 2 Einlegeböden B 60 cm T 40,3 cm	1309,-	1400,-
	51227 B 105,0 cm 51248 B 120,0 cm 29204 B 135,0 cm wie vor T 49,9 cm	1265,- 1340,- 1410,-	1354,- 1434,- 1508,-		52529 B 120,0 cm wie vor T 49,9 cm	1381,-	1478,-

Gegen Aufpreis:

Beleuchtung siehe Seiten 88-90.
Spiegellrückwand siehe Seite 86.

KORSIKA

Korpuselemente 2,5 R, Höhe 97,0 cm

(Breite plus 2,0 cm Abdeckblattüberstand je Seite / Best.-Nr. + **W** = Wangenelement, siehe Seite 4 / Abdeckblätter bis 270,0 cm durchgehend)

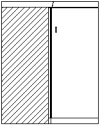
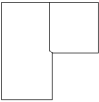
Best.-Nr. / Maße Beschreibung	PG 1	PG 2
 51592 Schenkel 77,1 x 77,1 cm 2 Türen, 2 Einlegeböden T 40,3 cm	1390,-	1486,-
 52530 Schenkel 86,7 x 86,7 cm wie vor T 49,9 cm – Korpus bleibt 40,3 cm tief, Abdeckblatt steht nach hinten über. – Bei Einsatz als Abschlusselement wird die Seite nach hinten überstehend geliefert.	1556,-	1659,-

- Weiterbau nur in gleicher Tiefe möglich.
- Nicht als Wangenelement möglich

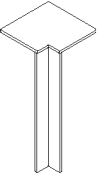
 90220 Schenkel 42,1 x 42,1 cm 1 Eckabdeckblatt, 1 Eckleiste T 40,3 cm	387,-	418,-
90224 Schenkel 51,7 x 51,7 cm wie vor T 49,9 cm – Weiterbau nur in gleicher Tiefe möglich. – Ecke nicht als Stauraum nutzbar. – einseitige Abdeckblatttiefkürzung ohne Aufpreis – Eine Ausklinkung von max. 32,1 / 41,7 cm ist möglich. (Brand-schutztechnische Auflagen müssen beachtet werden.)	427,-	457,-

Korpuselemente 3 R, Höhe 114,6 cm

(Breite plus 2,0 cm Abdeckblattüberstand je Seite / Best.-Nr. + **W** = Wangenelement, siehe Seite 4 / Abdeckblätter bis 270,0 cm durchgehend)

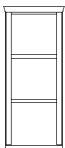



 4645 B 45,0 cm 88836 B 52,5 cm 4646 B 60,0 cm 51054 B 75,0 cm Korpusregal, 2 Böden (nicht verstellbar) T 40,3 cm	642,-	688,-
52639 B 45,0 cm 88837 B 52,5 cm 52640 B 60,0 cm 52641 B 75,0 cm wie vor T 49,9 cm	693,-	742,-



Nutzbare Innenmaße:
 B 37,0/44,5/52,0/67,0, T 34,9 (bei T 40,3) cm
 B 37,0/44,5/52,0/67,0, T 44,5 (bei T 49,9) cm

Gegen Aufpreis:
 LED-Holzbodenbeleuchtung siehe Seite 90.

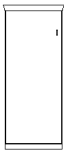
Korpuselemente 3 R, Höhe 114,6 cm



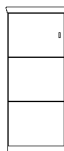







(Breite plus 2,0 cm Abdeckblattüberstand je Seite / Best.-Nr. + **W** = Wangenelement, siehe Seite 4 / Abdeckblätter bis 270,0 cm durchgehend)

Best.-Nr. / Maße Beschreibung	PG 1	PG 2
 4647 B 45,0 cm 88838 B 52,5 cm 4648 B 60,0 cm Korpusregal, 1 Boden (nicht verstellbar), 2 Schubkästen T 40,3 cm	830,-	888,-
 52642 B 45,0 cm 88839 B 52,5 cm 52643 B 60,0 cm wie vor T 49,9 cm Nutzbare Innenmaße: B 37,0/44,5/52,0, T 34,9 (bei T 40,3) cm B 37,0/44,5/52,0, T 44,5 (bei T 49,9) cm Gegen Aufpreis: LED-Holzbodenbeleuchtung siehe Seite 90.	845,-	904,-
 52128 L B 37,5 cm 52129 R B 37,5 cm 52130 L B 45,0 cm 52131 R B 45,0 cm 88840 L B 52,5 cm 88841 R B 52,5 cm 30294 L B 60,0 cm 30295 R B 60,0 cm 1 Tür, 2 Einlegeböden T 40,3 cm	579,-	618,-
 52531 L B 37,5 cm 52532 R B 37,5 cm 52533 L B 45,0 cm 52534 R B 45,0 cm 88842 L B 52,5 cm 88843 R B 52,5 cm 30298 L B 60,0 cm 30299 R B 60,0 cm wie vor T 49,9 cm Gegen Aufpreis: 1 x 93534 Aufsatzelement inkl. Höhenkürzung in Kombination mit 1,25 R oder 1,5 R Elementen	618,-	670,-

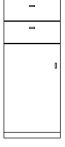
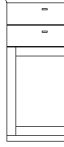
 51605 L B 37,5 cm 51606 R B 37,5 cm 4500 L B 45,0 cm 4501 R B 45,0 cm 88844 L B 52,5 cm 88845 R B 52,5 cm 28978 L B 60,0 cm 28979 R B 60,0 cm 1 Tür, 2 Einlegeböden T 40,3 cm	621,-	667,-
 52535 L B 37,5 cm 52536 R B 37,5 cm 2508 L B 45,0 cm 2509 R B 45,0 cm 88846 L B 52,5 cm 88847 R B 52,5 cm 28980 L B 60,0 cm 28981 R B 60,0 cm wie vor T 49,9 cm Gegen Aufpreis: 1 x 93534 Aufsatzelement inkl. Höhenkürzung in Kombination mit 1,25 R oder 1,5 R Elementen	670,-	719,-

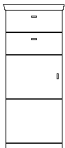





Korpuselemente 3 R, Höhe 114,6 cm

(Breite plus 2,0 cm Abdeckblattüberstand je Seite / Best.-Nr. + **W** = Wangenelement, siehe Seite 4 / Abdeckblätter bis 270,0 cm durchgehend)

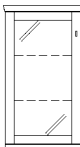
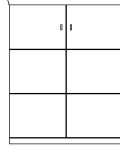
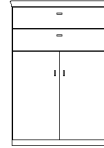
Best.-Nr. / Maße Beschreibung	PG 1	PG 2	Best.-Nr. / Maße Beschreibung	PG 1	PG 2
 4502 L B 45,0 cm 4503 R B 45,0 cm 88848 L B 52,5 cm 88849 R B 52,5 cm 28982 L B 60,0 cm 28983 R B 60,0 cm 1 Tür, 1 Einlegeboden, 2 Schubkästen T 40,3 cm	779,- 779,- 820,- 820,- 860,- 860,-	833,- 833,- 877,- 877,- 921,- 921,-	 89075 L B 52,5 cm 89076 R B 52,5 cm 4363 L B 60,0 cm 4364 R B 60,0 cm 1 Tür mit Holzfüllung, 2 Einlegeböden T 40,3 cm	773,- 773,- 819,- 819,-	826,- 826,- 875,- 875,-
 2510 L B 45,0 cm 2511 R B 45,0 cm 88850 L B 52,5 cm 88851 R B 52,5 cm 28984 L B 60,0 cm 28985 R B 60,0 cm wie vor T 49,9 cm	835,- 835,- 884,- 884,- 933,- 933,-	893,- 893,- 946,- 946,- 998,- 998,-	 89077 L B 52,5 cm 89078 R B 52,5 cm 4365 L B 60,0 cm 4366 R B 60,0 cm wie vor T 49,9 cm	823,- 823,- 872,- 872,-	881,- 881,- 928,- 928,-
			Gegen Aufpreis: 1 x 93534 Aufsatzelement inkl. Höhenkürzung in Kombination mit 1,25 R oder 1,5 R Elementen	42,-	42,-
 52548 L B 45,0 cm 52549 R B 45,0 cm 88852 L B 52,5 cm 88853 R B 52,5 cm 30310 L B 60,0 cm 30311 R B 60,0 cm 1 Tür, 1 Einlegeboden, 2 Schubkästen T 40,3 cm	753,- 753,- 794,- 794,- 835,- 835,-	806,- 806,- 849,- 849,- 893,- 893,-	 89079 L B 52,5 cm 89080 R B 52,5 cm 4450 L B 60,0 cm 4451 R B 60,0 cm 2 Schubkästen, 1 Tür mit Holzfüllung, 1 Einlegeboden T 40,3 cm	886,- 886,- 935,- 935,-	948,- 948,- 1000,- 1000,-
 52550 L B 45,0 cm 52551 R B 45,0 cm 88854 L B 52,5 cm 88855 R B 52,5 cm 30316 L B 60,0 cm 30317 R B 60,0 cm wie vor T 49,9 cm	816,- 816,- 860,- 860,- 905,- 905,-	873,- 873,- 921,- 921,- 968,- 968,-	 89081 L B 52,5 cm 89082 R B 52,5 cm 2516 L B 60,0 cm 2517 R B 60,0 cm wie vor T 49,9 cm	945,- 945,- 998,- 998,-	1011,- 1011,- 1068,- 1068,-
 51261 L B 45,0 cm 51262 R B 45,0 cm 88856 L B 52,5 cm 88857 R B 52,5 cm 28986 L B 60,0 cm 28987 R B 60,0 cm 1 Tür, 1 Einlegeboden, 2 Schubkästen T 40,3 cm	779,- 779,- 820,- 820,- 860,- 860,-	833,- 833,- 877,- 877,- 921,- 921,-	 89083 L B 52,5 cm 89084 R B 52,5 cm 4506 L B 60,0 cm 4507 R B 60,0 cm 1 Tür mit Glas- und Holzfüllung, 1 Einlegeboden T 40,3 cm	841,- 841,- 891,- 891,-	900,- 900,- 952,- 952,-
 51263 L B 45,0 cm 51264 R B 45,0 cm 88858 L B 52,5 cm 88859 R B 52,5 cm 28988 L B 60,0 cm 28989 R B 60,0 cm wie vor T 49,9 cm	835,- 835,- 884,- 884,- 933,- 933,-	893,- 893,- 946,- 946,- 998,- 998,-	 89085 L B 52,5 cm 89086 R B 52,5 cm 2512 L B 60,0 cm 2513 R B 60,0 cm wie vor T 49,9 cm	887,- 887,- 940,- 940,-	949,- 949,- 1005,- 1005,-
			Gegen Aufpreis: Beleuchtung siehe Seiten 88-90. Spiegelrückwand siehe Seite 86. Innenschubkasten siehe Seite 85.		

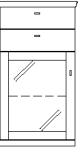
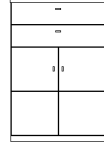
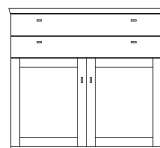
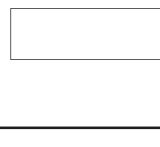

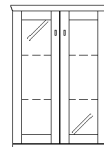

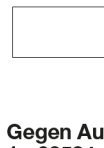

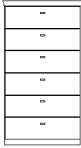
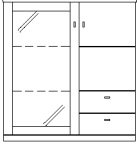

Korpuselemente 3 R, Höhe 114,6 cm

(Breite plus 2,0 cm Abdeckblattüberstand je Seite / Best.-Nr. + **W** = Wangenelement, siehe Seite 4 / Abdeckblätter bis 270,0 cm durchgehend)

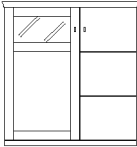
Best.-Nr. / Maße Beschreibung	PG 1	PG 2	Best.-Nr. / Maße Beschreibung	PG 1	PG 2
 <p>51055 L B 45,0 cm 51056 R B 45,0 cm 88860 L B 52,5 cm 88861 R B 52,5 cm 4508 L B 60,0 cm 4509 R B 60,0 cm</p> <p>1 Tür mit Glasfüllung, 2 Glaseinlegeböden T 40,3 cm</p>	754,-	805,-	 <p>51653 B 75,0 cm 51052 B 90,0 cm</p> <p>2 Türen, 2 Einlegeböden T 40,3 cm</p>	868,- 952,-	924,- 1017,-
<p>Abb. L</p> <p>51057 L B 45,0 cm 51058 R B 45,0 cm 88862 L B 52,5 cm 88863 R B 52,5 cm 2514 L B 60,0 cm 2515 R B 60,0 cm</p> <p>wie vor T 49,9 cm</p>	802,- 802,- 847,- 847,- 891,- 891,-	861,- 861,- 906,- 906,- 952,- 952,-	<p>52543 B 75,0 cm 51053 B 90,0 cm</p> <p>wie vor T 49,9 cm</p> <p>Gegen Aufpreis: 1 x 93534 Aufsatzelement inkl. Höhenkürzung in Kombination mit 1,25 R oder 1,5 R Elementen</p>	919,- 1017,-	984,- 1089,-
<p>Gegen Aufpreis: 1 x 93534 Aufsatzelement inkl. Höhenkürzung in Kombination mit 1,25 R oder 1,5 R Elementen Beleuchtung siehe Seiten 88-90. Spiegelrückwand siehe Seite 86.</p>	42,-	42,-	 <p>52552 B 75,0 cm 52554 B 90,0 cm</p> <p>2 Türen, 1 Einlegeboden, 2 Schubkästen T 40,3 cm</p>	968,- 1066,-	1035,- 1140,-
			 <p>52553 B 75,0 cm 52555 B 90,0 cm</p> <p>wie vor T 49,9 cm</p>	1038,- 1143,-	1110,- 1223,-
 <p>51257 L B 45,0 cm 51258 R B 45,0 cm 88864 L B 52,5 cm 88865 R B 52,5 cm 4452 L B 60,0 cm 4453 R B 60,0 cm</p> <p>2 Schubkästen, 1 Tür mit Glasfüllung, 1 Glaseinlegeboden T 40,3 cm</p>	881,- 881,- 922,- 922,- 963,- 963,-	943,- 943,- 987,- 987,- 1030,- 1030,-	 <p>51659 B 75,0 cm 51265 B 90,0 cm</p> <p>2 Schubkästen, 2 Türen, 1 Einlegeboden T 40,3 cm</p>	1014,- 1110,-	1085,- 1188,-
<p>Abb. L</p> <p>51259 L B 45,0 cm 51260 R B 45,0 cm 88866 L B 52,5 cm 88867 R B 52,5 cm 2518 L B 60,0 cm 2519 R B 60,0 cm</p> <p>wie vor T 49,9 cm</p>	947,- 947,- 990,- 990,- 1033,- 1033,-	1013,- 1013,- 1059,- 1059,- 1105,- 1105,-	 <p>51663 B 120,0 cm</p> <p>2 Schubkästen, 2 Türen mit Holzfüllung, 2 Einlegeböden B 60 cm T 40,3 cm</p>	1419,-	1518,-
<p>Gegen Aufpreis: Beleuchtung siehe Seiten 88-90. Spiegelrückwand siehe Seite 86.</p>			 <p>52544 B 75,0 cm 51266 B 90,0 cm</p> <p>wie vor T 49,9 cm</p>	1082,- 1187,-	1158,- 1270,-
 <p>52136 B 75,0 cm 52137 B 90,0 cm</p> <p>2 Türen, 2 Einlegeböden T 40,3 cm</p>	789,- 868,-	840,- 926,-	 <p>51267 B 75,0 cm 51269 B 90,0 cm</p> <p>2 Türen mit Glasfüllung, 2 Glaseinlegeböden T 40,3 cm</p>	991,- 1089,-	1057,- 1166,-
 <p>52541 B 75,0 cm 52542 B 90,0 cm</p> <p>wie vor T 49,9 cm</p>	840,- 924,-	900,- 989,-	 <p>51268 B 75,0 cm 51270 B 90,0 cm</p> <p>wie vor T 49,9 cm</p>	1031,- 1148,-	1101,- 1227,-
<p>Gegen Aufpreis: 1 x 93534 Aufsatzelement inkl. Höhenkürzung in Kombination mit 1,25 R oder 1,5 R Elementen</p>	42,-	42,-	<p>Gegen Aufpreis: 1 x 93534 Aufsatzelement inkl. Höhenkürzung in Kombination mit 1,25 R oder 1,5 R Elementen Beleuchtung siehe Seiten 88-90. Spiegelrückwand siehe Seite 86.</p>	42,-	42,-

Korpuselemente 3 R, Höhe 114,6 cm

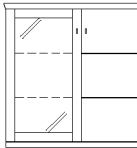
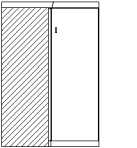
(Breite plus 2,0 cm Abdeckblattüberstand je Seite / Best.-Nr. + **W** = Wangenelement, siehe Seite 4 / Abdeckblätter bis 270,0 cm durchgehend)

Best.-Nr. / Maße Beschreibung	PG 1	PG 2	Best.-Nr. / Maße Beschreibung	PG 1	PG 2
 <p> 4504 B 45,0 cm 88868 B 52,5 cm 4505 B 60,0 cm 4359 B 75,0 cm 4360 B 90,0 cm 6 Schubkästen T 40,3 cm </p>	997,- 1039,- 1081,- 1174,- 1263,-	1067,- 1112,- 1157,- 1257,- 1351,-	 <p> 51253 (Abb.) B 90,0 (45/45) cm 51254 (gespiegelt) B 90,0 (45/45) cm 4514 (Abb.) B 105,0 (60/45) cm 4515 (gespiegelt) B 105,0 (45/60) cm 1 Tür mit Glasfüllung, 2 Glaseinlegeböden, 1 Tür, 1 Einlegeboden, 2 Schubkästen T 40,3 cm </p>	1453,- 1453,- 1521,- 1521,-	1555,- 1555,- 1627,- 1627,-
 <p> 2520 B 45,0 cm 88869 B 52,5 cm 2521 B 60,0 cm 4361 B 75,0 cm 4362 B 90,0 cm wie vor T 49,9 cm </p>	1079,- 1146,- 1214,- 1265,- 1359,-	1154,- 1227,- 1299,- 1354,- 1454,-	 <p> 51255 (Abb.) B 90,0 (45/45) cm 51256 (gespiegelt) B 90,0 (45/45) cm 4398 (Abb.) B 105,0 (60/45) cm 4399 (gespiegelt) B 105,0 (45/60) cm wie vor T 49,9 cm </p> <p> Gegen Aufpreis: Beleuchtung siehe Seiten 88-90. Spiegelrückwand siehe Seite 86. </p>	1563,- 1563,- 1635,- 1635,-	1672,- 1672,- 1749,- 1749,-
 <p> 4512 (Abb.) B 105,0 cm 4513 (gespiegelt) B 105,0 cm 1 Tür mit Glas- und Holzfüllung B 60,0 cm, 1 Tür B 45,0 cm, 3 Einlegeböden T 40,3 cm </p>	1451,- 1451,-	1556,- 1556,-	 <p> 4510 (Abb.) B 105,0 cm 4511 (gespiegelt) B 105,0 cm 1 Tür mit Glas- und Holzfüllung B 60,0 cm, 1 Einlegeboden, 6 Schubkästen B 45,0 cm T 40,3 cm </p>	1781,- 1781,-	1906,- 1906,-
 <p> 4396 (Abb.) B 105,0 cm 4397 (gespiegelt) B 105,0 cm wie vor T 49,9 cm </p> <p> Gegen Aufpreis: Beleuchtung siehe Seiten 88-90. Spiegelrückwand siehe Seite 86. Innenschubkasten siehe Seite 85. </p>	1558,- 1558,-	1663,- 1663,-	 <p> 2502 (Abb.) B 105,0 cm 2503 (gespiegelt) B 105,0 cm wie vor T 49,9 cm </p> <p> Gegen Aufpreis: Beleuchtung siehe Seiten 88-90. Spiegelrückwand siehe Seite 86. </p>	1921,- 1921,-	2055,- 2055,-
 <p> 51249 (Abb.) B 90,0 (45/45) cm 51250 (gespiegelt) B 90,0 (45/45) cm 4516 (Abb.) B 105,0 (60/45) cm 4517 (gespiegelt) B 105,0 (45/60) cm 1 Tür mit Glasfüllung, 2 Glaseinlegeböden, 1 Tür, 2 Einlegeböden T 40,3 cm </p>	1334,- 1334,- 1402,- 1402,-	1428,- 1428,- 1502,- 1502,-	 <p> 52140 Schenkel 77,1 x 77,1 cm 2 Türen, 2 Einlegeböden T 40,3 cm </p>	1470,-	1570,-
 <p> 51251 (Abb.) B 90,0 (45/45) cm 51252 (gespiegelt) B 90,0 (45/45) cm 2500 (Abb.) B 105,0 (60/45) cm 2501 (gespiegelt) B 105,0 (45/60) cm wie vor T 49,9 cm </p> <p> Gegen Aufpreis: Beleuchtung siehe Seiten 88-90. Spiegelrückwand siehe Seite 86. </p>	1383,- 1383,- 1505,- 1505,-	1479,- 1479,- 1617,- 1617,-	 <p> 52546 Schenkel 86,7 x 86,7 cm wie vor T 49,9 cm </p> <ul style="list-style-type: none"> - Korpus bleibt 40,3 cm tief, Abdeckblatt steht nach hinten über. - Bei Einsatz als Abschlusselement wird die Seite nach hinten überstehend geliefert. <p> - Weiterbau nur in gleicher Tiefe möglich. - Nicht als Wangenelement möglich </p>	1631,-	1743,-



KORSIKA

Korpuselemente 3 R, Höhe 114,6 cm

(Breite plus 2,0 cm Abdeckblattüberstand je Seite, Abdeckblätter bis 270,0 cm durchgehend)



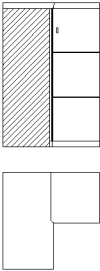
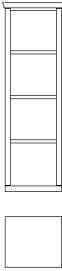
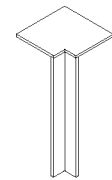
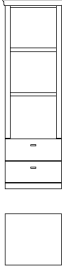

Korpuselemente 4 R, Höhe 149,8 cm

(Breite plus 2,0 cm Abdeckblattüberstand je Seite / Best.-Nr. + W = Wangenelement, siehe Seite 4 / Abdeckblätter bis 270,0 cm durchgehend)

Best.-Nr. / Maße Beschreibung	PG 1	PG 2	Best.-Nr. / Maße Beschreibung	PG 1	PG 2
 <p>51656 Schenkel 77,1 x 77,1 cm 2 Türen, 2 Einlegeböden T 40,3 cm</p> <p>52547 Schenkel 86,7 x 86,7 cm wie vor T 49,9 cm</p> <ul style="list-style-type: none"> - Korpus bleibt 40,3 cm tief, Abdeckblatt steht nach hinten über. - Bei Einsatz als Abschluss-element wird die Seite nach hinten überstehend geliefert. <p>- Weiterbau nur in gleicher Tiefe möglich. - Nicht als Wangenelement möglich</p>	1556,-	1661,-	 <p>4649 B 45,0 cm 88870 B 52,5 cm 4650 B 60,0 cm 4651 B 75,0 cm Korpusregal, 3 Böden (nicht verstellbar) T 40,3 cm</p> <p>52644 B 45,0 cm 88871 B 52,5 cm 52645 B 60,0 cm 52646 B 75,0 cm wie vor T 49,9 cm</p> <p>Nutzbare Innenmaße: B 37,0/44,5/52,0/67,0, T 34,9 (bei T 40,3 cm) B 37,0/44,5/52,0/67,0, T 44,5 (bei T 49,9 cm)</p> <p>Gegen Aufpreis: LED-Holzbodenbeleuchtung siehe Seite 90.</p>	775,- 825,- 875,- 940,-	833,- 882,- 935,- 1010,-
	1717,-	1834,-		835,- 885,- 935,- 1005,-	896,- 947,- 998,- 1073,-
 <p>90220 Schenkel 42,1 x 42,1 cm 1 Eckabdeckblatt, 1 Eckleiste T 40,3 cm</p> <p>90224 Schenkel 51,7 x 51,7 cm wie vor T 49,9 cm</p> <ul style="list-style-type: none"> - Weiterbau nur in gleicher Tiefe möglich. - Ecke nicht als Stauraum nutzbar. - einseitige Abdeckblathtiefenkürzung ohne Aufpreis - Eine Ausklinkung von max. 32,1 / 41,7 cm ist möglich. (Brand-schutztechnische Auflagen müssen beachtet werden.) 	387,-	418,-	 <p>4652 B 45,0 cm 88872 B 52,5 cm 4653 B 60,0 cm 4654 B 75,0 cm Korpusregal, 2 Böden (nicht verstellbar), 2 Schubkästen T 40,3 cm</p> <p>52647 B 45,0 cm 88873 B 52,5 cm 52648 B 60,0 cm 52649 B 75,0 cm wie vor T 49,9 cm</p> <p>Nutzbare Innenmaße: B 37,0/44,5/52,0/67,0, T 34,9 (bei T 40,3 cm) B 37,0/44,5/52,0/67,0, T 44,5 (bei T 49,9 cm)</p> <p>Gegen Aufpreis: LED-Holzbodenbeleuchtung siehe Seite 90.</p>	963,- 1014,- 1066,- 1129,-	1030,- 1085,- 1140,- 1208,-
	427,-	457,-		1038,- 1087,- 1136,- 1208,-	1110,- 1163,- 1215,- 1293,-
			 <p>52145 L B 37,5 cm 52146 R B 37,5 cm 52147 L B 45,0 cm 52148 R B 45,0 cm 88874 L B 52,5 cm 88875 R B 52,5 cm 30396 L B 60,0 cm 30397 R B 60,0 cm 1 Tür, 3 Einlegeböden T 40,3 cm</p> <p>Abb. L</p> <p>52556 L B 37,5 cm 52557 R B 37,5 cm 52558 L B 45,0 cm 52559 R B 45,0 cm 88876 L B 52,5 cm 88877 R B 52,5 cm 30400 L B 60,0 cm 30401 R B 60,0 cm wie vor T 49,9 cm</p> <p>Gegen Aufpreis: 1 x 93534 Aufsatzelement inkl. Höhenkürzung in Kombination mit 1,25 R oder 1,5 R Elementen</p>	672,- 672,- 712,- 712,- 752,- 752,- 793,- 793,-	721,- 721,- 758,- 758,- 805,- 805,- 847,- 847,-
			<p>42,-</p>	42,-	

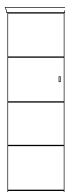
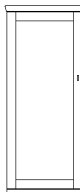

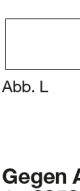
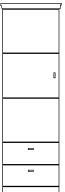
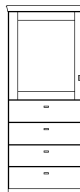
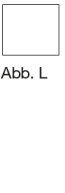



Korpuselemente 4 R, Höhe 149,8 cm

(Breite plus 2,0 cm Abdeckblattüberstand je Seite / Best.-Nr. + W = Wangenelement, siehe Seite 4 / Abdeckblätter bis 270,0 cm durchgehend)

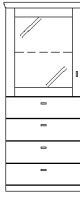
Best.-Nr. / Maße Beschreibung	PG 1	PG 2	Best.-Nr. / Maße Beschreibung	PG 1	PG 2						
 Abb. L	51729 L B 37,5 cm 51730 R B 37,5 cm 4518 L B 45,0 cm 4519 R B 45,0 cm 88878 L B 52,5 cm 88879 R B 52,5 cm 28990 L B 60,0 cm 28991 R B 60,0 cm 1 Tür, 3 Einlegeböden T 40,3 cm	735,- 786,- 735,- 786,- 772,- 828,- 772,- 828,- 820,- 877,- 820,- 877,- 868,- 924,- 868,- 924,-	 Abb. L	89087 L B 52,5 cm 89088 R B 52,5 cm 4524 L B 60,0 cm 4525 R B 60,0 cm 1 Tür mit Holzfüllung, 3 Einlegeböden T 40,3 cm	907,- 970,- 907,- 970,- 961,- 1033,- 961,- 1033,-						
	52560 L B 37,5 cm 52561 R B 37,5 cm 2531 L B 45,0 cm 2532 R B 45,0 cm 88880 L B 52,5 cm 88881 R B 52,5 cm 28992 L B 60,0 cm 28993 R B 60,0 cm wie vor T 49,9 cm	789,- 842,- 789,- 842,- 833,- 891,- 833,- 891,- 881,- 942,- 881,- 942,- 928,- 996,- 928,- 996,-		89089 L B 52,5 cm 89090 R B 52,5 cm 2535 L B 60,0 cm 2536 R B 60,0 cm wie vor T 49,9 cm	968,- 1036,- 968,- 1036,- 1026,- 1099,- 1026,- 1099,-						
	Gegen Aufpreis: 1 x 93534 Aufsatzelement inkl. Höhenkürzung in Kombination mit 1,25 R oder 1,5 R Elementer	42,-		42,-	Gegen Aufpreis: 1 x 93534 Aufsatzelement inkl. Höhenkürzung in Kombination mit 1,25 R oder 1,5 R Elementer	42,-	42,-				
	 Abb. L	52562 L B 45,0 cm 52563 R B 45,0 cm 88882 L B 52,5 cm 88883 R B 52,5 cm 31142 L B 60,0 cm 31143 R B 60,0 cm 1 Tür, 2 Einlegeböden, 2 Schubkästen T 40,3 cm		877,- 938,- 877,- 938,- 923,- 988,- 923,- 988,- 970,- 1038,- 970,- 1038,-	 Abb. L	89091 L B 52,5 cm 89092 R B 52,5 cm 75348 L B 60,0 cm 75349 R B 60,0 cm 1 Tür mit Holzfüllung, 3 Einlegeböden T 40,3 cm	940,- 1006,- 940,- 1006,- 996,- 1066,- 996,- 1066,-				
		52564 L B 45,0 cm 52565 R B 45,0 cm 88884 L B 52,5 cm 88885 R B 52,5 cm 31148 L B 60,0 cm 31149 R B 60,0 cm wie vor T 49,9 cm		947,- 1013,- 947,- 1013,- 998,- 1068,- 998,- 1068,- 1049,- 1123,- 1049,- 1123,-		89093 L B 52,5 cm 89094 R B 52,5 cm 75350 L B 60,0 cm 75351 R B 60,0 cm wie vor T 49,9 cm	1004,- 1074,- 1004,- 1074,- 1064,- 1138,- 1064,- 1138,-				
		Gegen Aufpreis: 1 x 93534 Aufsatzelement inkl. Höhenkürzung in Kombination mit 1,25 R oder 1,5 R Elementer		42,-		42,-	Gegen Aufpreis: 1 x 93534 Aufsatzelement inkl. Höhenkürzung in Kombination mit 1,25 R oder 1,5 R Elementer	42,-	42,-		
		 Abb. L		52564 L B 45,0 cm 52565 R B 45,0 cm 88884 L B 52,5 cm 88885 R B 52,5 cm 31148 L B 60,0 cm 31149 R B 60,0 cm wie vor T 49,9 cm		947,- 1013,- 947,- 1013,- 998,- 1068,- 998,- 1068,- 1049,- 1123,- 1049,- 1123,-	 Abb. L	89095 L B 52,5 cm 89096 R B 52,5 cm 4367 L B 60,0 cm 4368 R B 60,0 cm 1 Tür mit Holzfüllung, 2 Einlegeböden, 2 Schubkästen T 40,3 cm	1057,- 1131,- 1057,- 1131,- 1117,- 1195,- 1117,- 1195,-		
				52564 L B 45,0 cm 52565 R B 45,0 cm 88884 L B 52,5 cm 88885 R B 52,5 cm 31148 L B 60,0 cm 31149 R B 60,0 cm wie vor T 49,9 cm		947,- 1013,- 947,- 1013,- 998,- 1068,- 998,- 1068,- 1049,- 1123,- 1049,- 1123,-		89097 L B 52,5 cm 89098 R B 52,5 cm 4369 L B 60,0 cm 4370 R B 60,0 cm wie vor T 49,9 cm	1130,- 1209,- 1130,- 1209,- 1194,- 1278,- 1194,- 1278,-		
				Gegen Aufpreis: 1 x 93534 Aufsatzelement inkl. Höhenkürzung in Kombination mit 1,25 R oder 1,5 R Elementer		42,-		42,-	Gegen Aufpreis: 1 x 93534 Aufsatzelement inkl. Höhenkürzung in Kombination mit 1,25 R oder 1,5 R Elementer	42,-	42,-
				 Abb. L		4520 L B 45,0 cm 4521 R B 45,0 cm 88886 L B 52,5 cm 88887 R B 52,5 cm 28994 L B 60,0 cm 28995 R B 60,0 cm 1 Tür, 2 Einlegeböden, 2 Schubkästen T 40,3 cm		921,- 985,- 921,- 985,- 971,- 1039,- 971,- 1039,- 1021,- 1093,- 1021,- 1093,-	 Abb. L	89099 L B 52,5 cm 89100 R B 52,5 cm 4522 L B 60,0 cm 4523 R B 60,0 cm 1 Tür mit Holzfüllung, 1 Einlegeboden, 4 Schubkästen T 40,3 cm	1144,- 1224,- 1144,- 1224,- 1205,- 1289,- 1205,- 1289,-
2533 L B 45,0 cm 2534 R B 45,0 cm 88888 L B 52,5 cm 88889 R B 52,5 cm 28996 L B 60,0 cm 28997 R B 60,0 cm wie vor T 49,9 cm			989,- 1058,- 989,- 1058,- 1045,- 1118,- 1045,- 1118,- 1101,- 1178,- 1101,- 1178,-			89101 L B 52,5 cm 89102 R B 52,5 cm 2543 L B 60,0 cm 2544 R B 60,0 cm wie vor T 49,9 cm		1225,- 1311,- 1225,- 1311,- 1291,- 1382,- 1291,- 1382,-			
Gegen Aufpreis: 1 x 93534 Aufsatzelement inkl. Höhenkürzung in Kombination mit 1,25 R oder 1,5 R Elementer			42,-			42,-		Gegen Aufpreis: 1 x 93534 Aufsatzelement inkl. Höhenkürzung in Kombination mit 1,25 R oder 1,5 R Elementer		42,-	42,-

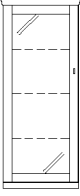
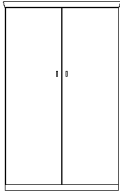

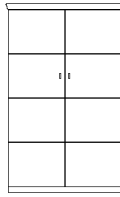
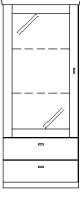
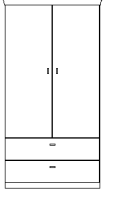



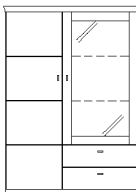

Korpuselemente 4 R, Höhe 149,8 cm

(Breite plus 2,0 cm Abdeckblattüberstand je Seite / Best.-Nr. + W = Wangenelement, siehe Seite 4 / Abdeckblätter bis 270,0 cm durchgehend)

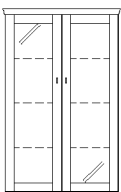
Best.-Nr. / Maße Beschreibung	PG 1	PG 2	Best.-Nr. / Maße Beschreibung	PG 1	PG 2
 <p>89103 L B 52,5 cm 89104 R B 52,5 cm 4530 L B 60,0 cm 4531 R B 60,0 cm</p> <p>1 Tür mit Glas- und Holzfüllung, 1 Glaseinlegeboden, 1 Einlegeboden</p> <p>T 40,3 cm</p>	979,- 979,- 1038,- 1038,-	1048,- 1048,- 1110,- 1110,-	 <p>51271 L B 45,0 cm 51272 R B 45,0 cm 88898 L B 52,5 cm 88899 R B 52,5 cm 4526 L B 60,0 cm 4527 R B 60,0 cm</p> <p>1 Tür mit Glasfüllung, 1 Glaseinlegeboden, 4 Schubkästen</p> <p>T 40,3 cm</p>	1130,- 1130,- 1181,- 1181,- 1231,- 1231,-	1210,- 1210,- 1263,- 1263,- 1317,- 1317,-
 <p>Abb. L</p> <p>89105 L B 52,5 cm 89106 R B 52,5 cm 2537 L B 60,0 cm 2538 R B 60,0 cm</p> <p>wie vor</p> <p>T 49,9 cm</p> <p>Gegen Aufpreis: Beleuchtung siehe Seiten 88-90. Spiegelrückwand siehe Seite 86. Innenschubkasten siehe Seite 85.</p>	1037,- 1037,- 1099,- 1099,-	1109,- 1109,- 1178,- 1178,-	 <p>Abb. L</p> <p>51273 L B 45,0 cm 51274 R B 45,0 cm 88900 L B 52,5 cm 88901 R B 52,5 cm 2545 L B 60,0 cm 2546 R B 60,0 cm</p> <p>wie vor</p> <p>T 49,9 cm</p> <p>Gegen Aufpreis: Beleuchtung siehe Seiten 88-90. Spiegelrückwand siehe Seite 86.</p>	1210,- 1210,- 1263,- 1263,- 1317,- 1317,-	1295,- 1295,- 1352,- 1352,- 1409,- 1409,-
 <p>51059 L B 45,0 cm 51060 R B 45,0 cm 88890 L B 52,5 cm 88891 R B 52,5 cm 4532 L B 60,0 cm 4533 R B 60,0 cm</p> <p>1 Tür mit Glasfüllung, 3 Glaseinlegeböden</p> <p>T 40,3 cm</p>	898,- 898,- 947,- 947,- 996,- 996,-	963,- 963,- 1013,- 1013,- 1068,- 1068,-	 <p>52153 B 75,0 cm 52154 B 90,0 cm</p> <p>2 Türen, 3 Einlegeböden</p> <p>T 40,3 cm</p>	875,- 961,-	933,- 1031,-
 <p>Abb. L</p> <p>51061 L B 45,0 cm 51062 R B 45,0 cm 88892 L B 52,5 cm 88893 R B 52,5 cm 2539 L B 60,0 cm 2540 R B 60,0 cm</p> <p>wie vor</p> <p>T 49,9 cm</p> <p>Gegen Aufpreis: 1 x 93534 Aufsatzelement inkl. Höhenkürzung in Kombination mit 1,25 R oder 1,5 R Elementen</p>	954,- 954,- 1006,- 1006,- 1057,- 1057,-	1024,- 1024,- 1076,- 1076,- 1136,- 1136,-	 <p>52566 B 75,0 cm 52773 B 90,0 cm</p> <p>wie vor</p> <p>T 49,9 cm</p> <p>Gegen Aufpreis: 1 x 93534 Aufsatzelement inkl. Höhenkürzung in Kombination mit 1,25 R oder 1,5 R Elementen</p>	935,- 1026,-	998,- 1099,-
<p>51063 L B 45,0 cm 51064 R B 45,0 cm 88894 L B 52,5 cm 88895 R B 52,5 cm 4528 L B 60,0 cm 4529 R B 60,0 cm</p> <p>1 Tür mit Glasfüllung, 2 Glaseinlegeböden, 2 Schubkästen</p> <p>T 40,3 cm</p>	1038,- 1038,- 1090,- 1090,- 1143,- 1143,-	1110,- 1110,- 1167,- 1167,- 1223,- 1223,-	 <p>51757 B 75,0 cm 51067 B 90,0 cm</p> <p>2 Türen, 3 Einlegeböden</p> <p>T 40,3 cm</p>	989,- 1089,-	1057,- 1164,-
 <p>Abb. L</p> <p>51065 L B 45,0 cm 51066 R B 45,0 cm 88896 L B 52,5 cm 88897 R B 52,5 cm 2541 L B 60,0 cm 2542 R B 60,0 cm</p> <p>wie vor</p> <p>T 49,9 cm</p> <p>Gegen Aufpreis: Beleuchtung siehe Seiten 88-90. Spiegelrückwand siehe Seite 86.</p>	1103,- 1103,- 1159,- 1159,- 1215,- 1215,-	1180,- 1180,- 1240,- 1240,- 1300,- 1300,-	 <p>52577 B 75,0 cm 52578 B 90,0 cm</p> <p>2 Türen, 2 Einlegeböden, 2 Schubkästen</p> <p>T 40,3 cm</p>	1054,- 1161,-	1128,- 1243,-
<p>51063 L B 45,0 cm 51064 R B 45,0 cm 88894 L B 52,5 cm 88895 R B 52,5 cm 4528 L B 60,0 cm 4529 R B 60,0 cm</p> <p>1 Tür mit Glasfüllung, 2 Glaseinlegeböden, 2 Schubkästen</p> <p>T 40,3 cm</p>	1038,- 1038,- 1090,- 1090,- 1143,- 1143,-	1110,- 1110,- 1167,- 1167,- 1223,- 1223,-	 <p>52579 B 75,0 cm 52580 B 90,0 cm</p> <p>wie vor</p> <p>T 49,9 cm</p>	1126,- 1241,-	1205,- 1327,-

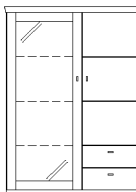
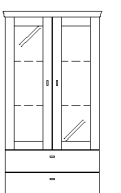
Korpuselemente 4 R, Höhe 149,8 cm

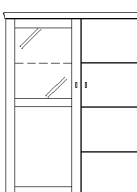
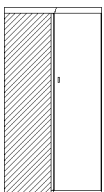
(Breite plus 2,0 cm Abdeckblattüberstand je Seite / Best.-Nr. + W = Wangenelement, siehe Seite 4 / Abdeckblätter bis 270,0 cm durchgehend)

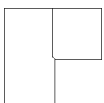
Best.-Nr. / Maße Beschreibung	PG 1	PG 2	Best.-Nr. / Maße Beschreibung	PG 1	PG 2
 <p>51760 B 75,0 cm 51133 B 90,0 cm 2 Türen, 2 Einlegeböden, 2 Schubkästen T 40,3 cm</p>	1136,-	1215,- 1248,- 1335,-	 <p>51283 (Abb.) B 90,0 (45/45) cm 51284 (gespiegelt) B 90,0 (45/45) cm 4300 (Abb.) B 105,0 (45/60) cm 4301 (gespiegelt) B 105,0 (60/45) cm 1 Tür, 3 Einlegeböden, 1 Tür mit Glasfüllung, 2 Glaseinlegeböden, 2 Schubkästen T 40,3 cm</p>	1719,-	1839,- 1719,- 1839,- 1801,- 1927,- 1801,- 1927,-
 <p>52568 B 75,0 cm 51134 B 90,0 cm wie vor T 49,9 cm</p>	1215,-	1300,- 1334,- 1427,-	 <p>51285 (Abb.) B 90,0 (45/45) cm 51286 (gespiegelt) B 90,0 (45/45) cm 2550 (Abb.) B 105,0 (45/60) cm 2551 (gespiegelt) B 105,0 (60/45) cm wie vor T 49,9 cm</p>	1838,-	1966,- 1838,- 1966,- 1938,- 2074,- 1938,- 2074,-
 <p>51275 B 75,0 cm 4534 B 90,0 cm 2 Türen mit Glasfüllung, 3 Glaseinlegeböden T 40,3 cm</p>	1106,-	1180,- 1213,- 1299,-	<p>Gegen Aufpreis: Beleuchtung siehe Seiten 88-90. Spiegelrückwand siehe Seite 86.</p>		
 <p>51276 B 75,0 cm 2547 B 90,0 cm wie vor T 49,9 cm</p>	1166,-	1246,- 1285,- 1369,-			
<p>Gegen Aufpreis: 1 x 93534 Aufsatzelement inkl. Höhenkürzung in Kombination mit 1,25 R oder 1,5 R Elementen Beleuchtung siehe Seiten 88-90. Spiegelrückwand siehe Seite 86.</p>	42,-	42,-	 <p>51279 (Abb.) B 90,0 (45/45) cm 51280 (gespiegelt) B 90,0 (45/45) cm 4403 (Abb.) B 105,0 (60/45) cm 4607 (gespiegelt) B 105,0 (45/60) cm 1 Tür mit Glasfüllung, 3 Glaseinlegeböden, 1 Tür, 2 Einlegeböden, 2 Schubkästen T 40,3 cm</p>	1724,-	1844,- 1724,- 1844,- 1803,- 1929,- 1803,- 1929,-
 <p>51277 B 75,0 cm 4454 B 90,0 cm 2 Türen mit Glasfüllung, 2 Glas- einlegeböden, 2 Schubkästen T 40,3 cm</p>	1238,-	1325,- 1355,- 1450,-	 <p>51281 (Abb.) B 90,0 (45/45) cm 51282 (gespiegelt) B 90,0 (45/45) cm 2552 (Abb.) B 105,0 (60/45) cm 2553 (gespiegelt) B 105,0 (45/60) cm wie vor T 49,9 cm</p>	1852,-	1981,- 1852,- 1981,- 1938,- 2074,- 1938,- 2074,-
 <p>51278 B 75,0 cm 2554 B 90,0 cm wie vor T 49,9 cm</p>	1311,-	1402,- 1432,- 1532,-	<p>Gegen Aufpreis: Beleuchtung siehe Seiten 88-90. Spiegelrückwand siehe Seite 86.</p>		
 <p>4535 (Abb.) B 105,0 cm 4536 (gespiegelt) B 105,0 cm 1 Tür mit Glas- und Holzfüllung, 1 Glaseinlegeboden, 1 Einlege- boden, 1 Tür, 3 Einlegeböden T 40,3 cm</p>	1642,-	1766,- 1642,- 1766,-	 <p>52157 Schenkel 77,1 x 77,1 cm 2 Türen, 3 Einlegeböden T 40,3 cm</p>	1598,-	1710,-
 <p>2548 (Abb.) B 105,0 cm 2549 (gespiegelt) B 105,0 cm wie vor T 49,9 cm</p>	1773,-	1894,- 1773,- 1894,-	 <p>52573 Schenkel 86,7 x 86,7 cm wie vor T 49,9 cm – Korpus bleibt 40,3 cm tief, Abdeckblatt steht nach hinten über. – Bei Einsatz als Abschluss- element wird die Seite nach hinten überstehend geliefert.</p>	1771,-	1892,-
<p>Gegen Aufpreis: Beleuchtung siehe Seiten 88-90. Spiegelrückwand siehe Seite 86.</p>			<p>– Weiterbau nur in gleicher Tiefe möglich.</p>		

KORSIKA

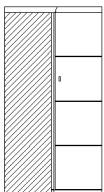
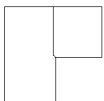
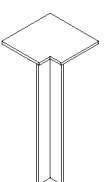

Korpuselemente 4 R, Höhe 149,8 cm

(Breite plus 2,0 cm Abdeckblattüberstand je Seite / Best.-Nr. + **W** = Wannelement, siehe Seite 4 / Abdeckblätter bis 270,0 cm durchgehend)

Best.-Nr. / Maße Beschreibung	PG 1	PG 2
 <p>51765 Schenkel 77,1 x 77,1 cm 2 Türen, 3 Einlegeböden T 40,3 cm</p>	1726,-	1850,-
 <p>52574 Schenkel 86,7 x 86,7 cm wie vor T 49,9 cm</p> <ul style="list-style-type: none"> - Korpus bleibt 40,3 cm tief, Abdeckblatt steht nach hinten über. - Bei Einsatz als Abschlusselement wird die Seite nach hinten überstehend geliefert. 	1894,-	2030,-
<p>- Weiterbau nur in gleicher Tiefe möglich.</p>		
 <p>90220 Schenkel 42,1 x 42,1 cm 1 Eckabdeckblatt, 1 Eckleiste T 40,3 cm</p>	387,-	418,-
<p>90224 Schenkel 51,7 x 51,7 cm wie vor T 49,9 cm</p> <ul style="list-style-type: none"> - Eine Ausklinkung von max. 32,1 / 41,7 cm ist möglich. (Brand-schutztechnische Auflagen müssen beachtet werden.) 	427,-	457,-
<p>- Weiterbau nur in gleicher Tiefe möglich. - Ecke nicht als Stauraum nutzbar. - einseitige Abdeckblatttieferkürzung ohne Aufpreis</p>		



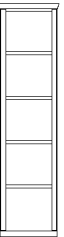



Korpuselemente 5 R, Höhe 185,0 cm

(Breite plus 2,0 cm Abdeckblattüberstand je Seite / Best.-Nr. + **W** = Wannelement, siehe Seite 4 / Abdeckblätter bis 270,0 cm durchgehend)

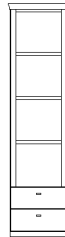
 <p>4658 B 45,0 cm 88902 B 52,5 cm 4659 B 60,0 cm 4660 B 75,0 cm</p> <p>Korpusregal, 4 Böden (nicht verstellbar) T 40,3 cm</p>	866,- 923,- 980,- 1061,-	926,- 987,- 1045,- 1136,-
 <p>52650 B 45,0 cm 88903 B 52,5 cm 52651 B 60,0 cm 52652 B 75,0 cm</p> <p>wie vor T 49,9 cm</p>	928,- 989,- 1050,- 1138,-	996,- 1058,- 1127,- 1218,-
<p>Nutzbare Innenmaße: B 37,0/44,5/52,0/67,0, T 34,9 (bei T 40,3) cm B 37,0/44,5/52,0/67,0, T 44,5 (bei T 49,9) cm</p> <p>Gegen Aufpreis: LED-Holzbodenbeleuchtung siehe Seite 90.</p>		

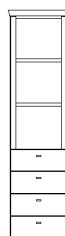

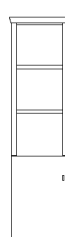



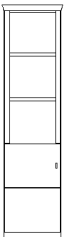

Korpuselemente 5 R, Höhe 185,0 cm

(Breite plus 2,0 cm Abdeckblattüberstand je Seite / Best.-Nr. + **W** = Wannelement, siehe Seite 4 / Abdeckblätter bis 270,0 cm durchgehend)

Best.-Nr. / Maße Beschreibung	PG 1	PG 2
 <p>4661 B 45,0 cm 88904 B 52,5 cm 4662 B 60,0 cm 4634 B 75,0 cm</p> <p>Korpusregal, 3 Böden (nicht verstellbar), 2 Schubkästen T 40,3 cm</p>	1063,- 1117,- 1171,- 1245,-	1138,- 1195,- 1253,- 1332,-
 <p>52653 B 45,0 cm 88905 B 52,5 cm 52654 B 60,0 cm 52655 B 75,0 cm</p> <p>wie vor T 49,9 cm</p>	1143,- 1199,- 1255,- 1334,-	1223,- 1283,- 1342,- 1427,-
<p>Nutzbare Innenmaße: B 37,0/44,5/52,0/67,0, T 34,9 (bei T 40,3) cm B 37,0/44,5/52,0/67,0, T 44,5 (bei T 49,9) cm</p> <p>Gegen Aufpreis: LED-Holzbodenbeleuchtung siehe Seite 90.</p>		
 <p>4663 B 45,0 cm 88906 B 52,5 cm 4664 B 60,0 cm 4665 B 75,0 cm</p> <p>Korpusregal, 2 Böden (nicht verstellbar), 4 Schubkästen T 40,3 cm</p>	1245,- 1303,- 1361,- 1443,-	1332,- 1394,- 1457,- 1544,-
 <p>52656 B 45,0 cm 88907 B 52,5 cm 52657 B 60,0 cm 52658 B 75,0 cm</p> <p>wie vor T 49,9 cm</p>	1333,- 1397,- 1459,- 1546,-	1427,- 1494,- 1562,- 1654,-
<p>Nutzbare Innenmaße: B 37,0/44,5/52,0/67,0, T 34,9 (bei T 40,3) cm B 37,0/44,5/52,0/67,0, T 44,5 (bei T 49,9) cm</p> <p>Gegen Aufpreis: LED-Holzbodenbeleuchtung siehe Seite 90.</p>		
 <p>52661 L B 45,0 cm 52662 R B 45,0 cm 88908 L B 52,5 cm 88909 R B 52,5 cm 28998 L B 60,0 cm 28999 R B 60,0 cm</p> <p>Korpusregal, 2 Böden (nicht verstellbar), 1 Tür, 1 Einlegeboden T 40,3 cm</p>	975,- 975,- 1032,- 1032,- 1089,- 1089,-	1040,- 1040,- 1104,- 1104,- 1164,- 1164,-
 <p>52663 L B 45,0 cm 52664 R B 45,0 cm 88910 L B 52,5 cm 88911 R B 52,5 cm 27001 L B 60,0 cm 27002 R B 60,0 cm</p> <p>wie vor T 49,9 cm</p>	1040,- 1040,- 1102,- 1102,- 1164,- 1164,-	1117,- 1117,- 1179,- 1179,- 1246,- 1246,-
<p>Nutzbare Innenmaße: B 37,0/44,5/52,0, T 34,9 (bei T 40,3) cm B 37,0/44,5/52,0, T 44,5 (bei T 49,9) cm</p> <p>Gegen Aufpreis: LED-Holzbodenbeleuchtung siehe Seite 90.</p>		

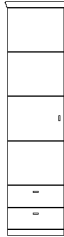

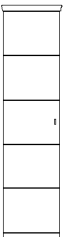
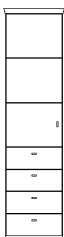



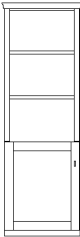
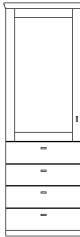

Korpuselemente 5 R, Höhe 185,0 cm

(Breite plus 2,0 cm Abdeckblattüberstand je Seite / Best.-Nr. + W = Wangenelement, siehe Seite 4 / Abdeckblätter bis 270,0 cm durchgehend)

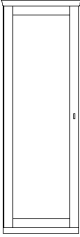
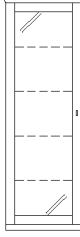
Best.-Nr. / Maße Beschreibung	PG 1	PG 2	Best.-Nr. / Maße Beschreibung	PG 1	PG 2
 <p> 4666 L B 45,0 cm 4667 R B 45,0 cm 88912 L B 52,5 cm 88913 R B 52,5 cm 27003 L B 60,0 cm 27004 R B 60,0 cm Korpusergal, 2 Böden (nicht verstellbar), 1 Tür, 1 Einlegeboden T 40,3 cm </p>	994,-	1061,-	 <p> 52669 L B 45,0 cm 52670 R B 45,0 cm 88924 L B 52,5 cm 88925 R B 52,5 cm 28713 L B 60,0 cm 28714 R B 60,0 cm 1 Tür, 3 Einlegeböden, 2 Schubkästen T 40,3 cm </p>	1019,-	1090,-
 <p> 52659 L B 45,0 cm 52660 R B 45,0 cm 88914 L B 52,5 cm 88915 R B 52,5 cm 27005 L B 60,0 cm 27006 R B 60,0 cm wie vor T 49,9 cm </p>	1061,-	1136,-	 <p> 52671 L B 45,0 cm 52672 R B 45,0 cm 88926 L B 52,5 cm 88927 R B 52,5 cm 28717 L B 60,0 cm 28718 R B 60,0 cm wie vor T 49,9 cm </p>	1094,-	1170,-
<p>Nutzbare Innenmaße: B 37,0/44,5/52,0, T 34,9 (bei T 40,3) cm B 37,0/44,5/52,0, T 44,5 (bei T 49,9) cm</p>					
 <p> 52665 L B 45,0 cm 52666 R B 45,0 cm 88916 L B 52,5 cm 88917 R B 52,5 cm 30502 L B 60,0 cm 30503 R B 60,0 cm 1 Tür, 4 Einlegeböden T 40,3 cm </p>	761,-	817,-	 <p> 4672 L B 45,0 cm 4673 R B 45,0 cm 88928 L B 52,5 cm 88929 R B 52,5 cm 27011 L B 60,0 cm 27012 R B 60,0 cm 1 Tür, 3 Einlegeböden, 2 Schubkästen T 40,3 cm </p>	1082,-	1158,-
 <p> 52667 L B 45,0 cm 52668 R B 45,0 cm 88918 L B 52,5 cm 88919 R B 52,5 cm 30761 L B 60,0 cm 30762 R B 60,0 cm wie vor T 49,9 cm </p>	828,-	886,-	 <p> 51289 L B 45,0 cm 51290 R B 45,0 cm 88930 L B 52,5 cm 88931 R B 52,5 cm 27013 L B 60,0 cm 27014 R B 60,0 cm wie vor T 49,9 cm </p>	1157,-	1238,-
<p>Gegen Aufpreis: 1 x 93534 Aufsatzelement inkl. Höhenkürzung in Kombination mit 1,25 R oder 1,5 R Elementen</p>	42,-	42,-			
 <p> 4668 L B 45,0 cm 4669 R B 45,0 cm 88920 L B 52,5 cm 88921 R B 52,5 cm 27007 L B 60,0 cm 27008 R B 60,0 cm 1 Tür, 4 Einlegeböden T 40,3 cm </p>	842,-	900,-	 <p> 4674 L B 45,0 cm 4675 R B 45,0 cm 88932 L B 52,5 cm 88933 R B 52,5 cm 27015 L B 60,0 cm 27016 R B 60,0 cm 1 Tür, 2 Einlegeböden, 4 Schubkästen T 40,3 cm </p>	1221,-	1307,-
 <p> 51287 L B 45,0 cm 51288 R B 45,0 cm 88922 L B 52,5 cm 88923 R B 52,5 cm 27009 L B 60,0 cm 27010 R B 60,0 cm wie vor T 49,9 cm </p>	907,-	977,-	 <p> 51291 L B 45,0 cm 51292 R B 45,0 cm 88934 L B 52,5 cm 88935 R B 52,5 cm 27017 L B 60,0 cm 27018 R B 60,0 cm wie vor T 49,9 cm </p>	1310,-	1402,-
<p>Gegen Aufpreis: 1 x 93534 Aufsatzelement inkl. Höhenkürzung in Kombination mit 1,25 R oder 1,5 R Elementen</p>	42,-	42,-			



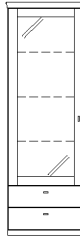





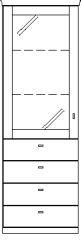
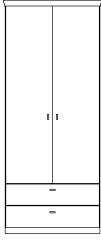

Korpuselemente 5 R, Höhe 185,0 cm

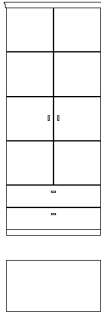
(Breite plus 2,0 cm Abdeckblattüberstand je Seite / Best.-Nr. + W = Wangenelement, siehe Seite 4 / Abdeckblätter bis 270,0 cm durchgehend)

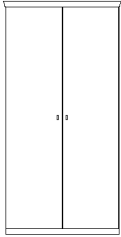
Best.-Nr. / Maße Beschreibung	PG 1	PG 2	Best.-Nr. / Maße Beschreibung	PG 1	PG 2
 <p>89107 L B 52,5 cm 89108 R B 52,5 cm 4302 L B 60,0 cm 4303 R B 60,0 cm</p> <p>Korpusregal, 2 Böden (nicht verstellbar), 1 Tür mit Holzfüllung, 1 Einlegeboden T 40,3 cm</p>	1125,- 1125,- 1192,- 1192,-	1203,- 1203,- 1274,- 1274,-	 <p>89119 L B 52,5 cm 89120 R B 52,5 cm 4306 L B 60,0 cm 4307 R B 60,0 cm</p> <p>1 Tür mit Holzfüllung, 2 Einlegeböden, 4 Schubkästen T 40,3 cm</p>	1320,- 1320,- 1392,- 1392,-	1412,- 1412,- 1489,- 1489,-
 <p>Abb. L</p> <p>89109 L B 52,5 cm 89110 R B 52,5 cm 52673 L B 60,0 cm 52674 R B 60,0 cm</p> <p>wie vor T 49,9 cm</p>	1193,- 1193,- 1264,- 1264,-	1276,- 1276,- 1353,- 1353,-	 <p>Abb. L</p> <p>89121 L B 52,5 cm 89122 R B 52,5 cm 51309 L B 60,0 cm 51310 R B 60,0 cm</p> <p>wie vor T 49,9 cm</p>	1406,- 1406,- 1483,- 1483,-	1504,- 1504,- 1587,- 1587,-
<p>Nutzbare Innenmaße: B 44,5/52,0, T 34,9 (bei T 40,3) cm B 44,5/52,0, T 44,5 (bei T 49,9) cm</p> <p>Gegen Aufpreis: LED-Holzbodenbeleuchtung siehe Seite 90. Innenschubkästen siehe Seite 85.</p>					
 <p>Abb. L</p> <p>89111 L B 52,5 cm 89112 R B 52,5 cm 51096 L B 60,0 cm 51097 R B 60,0 cm</p> <p>1 Tür mit Holzfüllung, 4 Einlegeböden T 40,3 cm</p>	1045,- 1045,- 1108,- 1108,-	1118,- 1118,- 1185,- 1185,-	 <p>51069 L B 45,0 cm 51070 R B 45,0 cm 88936 L B 52,5 cm 88937 R B 52,5 cm 4670 L B 60,0 cm 4671 R B 60,0 cm</p> <p>1 Tür mit Glasfüllung, 4 Glaseinlegeböden T 40,3 cm</p>	994,- 994,- 1048,- 1048,- 1101,- 1101,-	1061,- 1061,- 1121,- 1121,- 1178,- 1178,-
 <p>Abb. L</p> <p>89113 L B 52,5 cm 89114 R B 52,5 cm 51305 L B 60,0 cm 51306 R B 60,0 cm</p> <p>wie vor T 49,9 cm</p>	1111,- 1111,- 1178,- 1178,-	1189,- 1189,- 1264,- 1264,-	 <p>Abb. L</p> <p>51293 L B 45,0 cm 51294 R B 45,0 cm 88938 L B 52,5 cm 88939 R B 52,5 cm 51295 L B 60,0 cm 51296 R B 60,0 cm</p> <p>wie vor T 49,9 cm</p>	1066,- 1066,- 1123,- 1123,- 1180,- 1180,-	1141,- 1141,- 1202,- 1202,- 1267,- 1267,-
<p>Gegen Aufpreis: 1 x 93534 Aufsatzelement inkl. Höhenkürzung in Kombination mit 1,25 R oder 1,5 R Elementen 42,- 42,-</p> <p>Gegen Aufpreis: 1 x 93534 Aufsatzelement inkl. Höhenkürzung in Kombination mit 1,25 R oder 1,5 R Elementen 42,- 42,- Beleuchtung siehe Seiten 88-90. Spiegelrückwand siehe Seite 86.</p>					
 <p>Abb. L</p> <p>89115 L B 52,5 cm 89116 R B 52,5 cm 4304 L B 60,0 cm 4305 R B 60,0 cm</p> <p>1 Tür mit Holzfüllung, 3 Einlegeböden, 2 Schubkästen T 40,3 cm</p>	1185,- 1185,- 1252,- 1252,-	1268,- 1268,- 1340,- 1340,-	 <p>51071 L B 45,0 cm 51072 R B 45,0 cm 88940 L B 52,5 cm 88941 R B 52,5 cm 4676 L B 60,0 cm 4677 R B 60,0 cm</p> <p>1 Tür mit Glasfüllung, 3 Glaseinlegeböden, 2 Schubkästen T 40,3 cm</p>	1101,- 1101,- 1158,- 1158,- 1215,- 1215,-	1178,- 1178,- 1239,- 1239,- 1300,- 1300,-
 <p>Abb. L</p> <p>89117 L B 52,5 cm 89118 R B 52,5 cm 51307 L B 60,0 cm 51308 R B 60,0 cm</p> <p>wie vor T 49,9 cm</p>	1262,- 1262,- 1334,- 1334,-	1350,- 1350,- 1427,- 1427,-	 <p>Abb. L</p> <p>51297 L B 45,0 cm 51298 R B 45,0 cm 88942 L B 52,5 cm 88943 R B 52,5 cm 51299 L B 60,0 cm 51300 R B 60,0 cm</p> <p>wie vor T 49,9 cm</p>	1189,- 1189,- 1246,- 1246,- 1304,- 1304,-	1273,- 1273,- 1334,- 1334,- 1395,- 1395,-
<p>Gegen Aufpreis: Beleuchtung siehe Seiten 88-90. Spiegelrückwand siehe Seite 86.</p>					



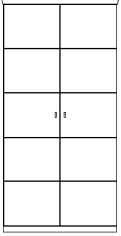
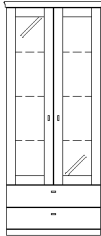



Korpuselemente 5 R, Höhe 185,0 cm

(Breite plus 2,0 cm Abdeckblattüberstand je Seite / Best.-Nr. + W = Wangenelement, siehe Seite 4 / Abdeckblätter bis 270,0 cm durchgehend)

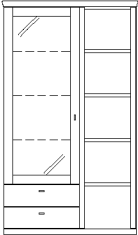
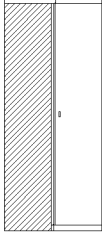
Best.-Nr. / Maße Beschreibung	PG 1	PG 2	Best.-Nr. / Maße Beschreibung	PG 1	PG 2
 <p>51073 L B 45,0 cm 51074 R B 45,0 cm 88944 L B 52,5 cm 88945 R B 52,5 cm 4678 L B 60,0 cm 4679 R B 60,0 cm</p> <p>1 Tür mit Glasfüllung, 2 Glaseinlegeböden, 4 Schubkästen</p> <p>T 40,3 cm</p>	1210,- 1210,- 1269,- 1269,- 1329,- 1329,-	1295,- 1295,- 1358,- 1358,- 1422,- 1422,-	 <p>52682 B 75,0 cm 52683 B 90,0 cm</p> <p>2 Türen, 3 Einlegeböden, 2 Schubkästen</p> <p>T 40,3 cm</p>	1180,- 1283,-	1263,- 1372,-
 <p>Abb. L</p> <p>51301 L B 45,0 cm 51302 R B 45,0 cm 88946 L B 52,5 cm 88947 R B 52,5 cm 51303 L B 60,0 cm 51304 R B 60,0 cm</p> <p>wie vor</p> <p>T 49,9 cm</p>	1308,- 1308,- 1370,- 1370,- 1431,- 1431,-	1399,- 1399,- 1466,- 1466,- 1532,- 1532,-	 <p>52684 B 75,0 cm 52685 B 90,0 cm</p> <p>wie vor</p> <p>T 49,9 cm</p>	1257,- 1376,-	1345,- 1472,-
<p>Gegen Aufpreis: Beleuchtung siehe Seiten 88-90. Spiegelrückwand siehe Seite 86.</p>			 <p>52681 B 75,0 cm 51128 B 90,0 cm</p> <p>2 Türen, 3 Einlegeböden, 2 Schubkästen</p> <p>T 40,3 cm</p>	1287,- 1413,-	1377,- 1512,-
			 <p>52774 B 75,0 cm 51326 B 90,0 cm</p> <p>wie vor</p> <p>T 49,9 cm</p>	1371,- 1507,-	1467,- 1612,-
 <p>52677 B 75,0 cm 52678 B 90,0 cm</p> <p>2 Türen, 4 Einlegeböden</p> <p>T 40,3 cm</p>	968,- 1082,-	1036,- 1159,-	 <p>51312 B 75,0 cm 51076 B 90,0 cm</p> <p>2 Türen mit Glasfüllung, 4 Glaseinlegeböden</p> <p>T 40,3 cm</p>	1241,- 1365,-	1330,- 1463,-
 <p>52679 B 75,0 cm 52680 B 90,0 cm</p> <p>wie vor</p> <p>T 49,9 cm</p>	1038,- 1162,-	1110,- 1243,-	 <p>51313 B 75,0 cm 51314 B 90,0 cm</p> <p>wie vor</p> <p>T 49,9 cm</p>	1316,- 1446,-	1409,- 1554,-
<p>Gegen Aufpreis: 1 x 93534 Aufsatzelement inkl. Höhenkürzung in Kombination mit 1,25 R oder 1,5 R Elementen</p>	42,-	42,-	<p>Gegen Aufpreis: 1 x 93534 Aufsatzelement inkl. Höhenkürzung in Kombination mit 1,25 R oder 1,5 R Elementen Beleuchtung siehe Seiten 88-90. Spiegelrückwand siehe Seite 86.</p>	42,-	42,-
 <p>52675 B 75,0 cm 51075 B 90,0 cm</p> <p>2 Türen, 4 Einlegeböden</p> <p>T 40,3 cm</p>	1136,- 1255,-	1218,- 1339,-	 <p>51315 B 75,0 cm 4680 B 90,0 cm</p> <p>2 Türen mit Glasfüllung, 3 Glaseinlegeböden, 2 Schubkästen</p> <p>T 40,3 cm</p>	1385,- 1518,-	1482,- 1624,-
 <p>52676 B 75,0 cm 51311 B 90,0 cm</p> <p>wie vor</p> <p>T 49,9 cm</p>	1206,- 1334,-	1295,- 1428,-	 <p>51316 B 75,0 cm 51317 B 90,0 cm</p> <p>wie vor</p> <p>T 49,9 cm</p>	1469,- 1614,-	1572,- 1727,-
<p>Gegen Aufpreis: 1 x 93534 Aufsatzelement inkl. Höhenkürzung in Kombination mit 1,25 R oder 1,5 R Elementen</p>	42,-	42,-	<p>Gegen Aufpreis: Beleuchtung siehe Seiten 88-90. Spiegelrückwand siehe Seite 86.</p>		

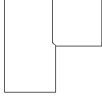
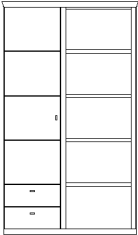
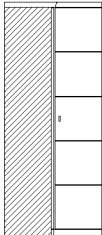

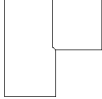
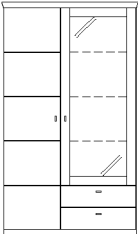
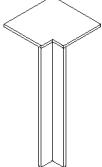

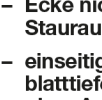

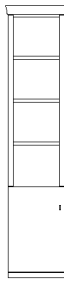

Korpuselemente 5 R, Höhe 185,0 cm

(Breite plus 2,0 cm Abdeckblattüberstand je Seite / Best.-Nr. + W = Wangenelement, siehe Seite 4 / Abdeckblätter bis 270,0 cm durchgehend)

Best.-Nr. / Maße Beschreibung	PG 1	PG 2	Best.-Nr. / Maße Beschreibung	PG 1	PG 2
 <p>51318 (Abb.) B 90,0 (45/45) cm 51319 (gespiegelt) B 90,0 (45/45) cm 4683 (Abb.) B 105,0 (60/45) cm 4684 (gespiegelt) B 105,0 (45/60) cm</p> <p>Korpusregal, 1 Tür mit Glasfüllung, 3 Glaseinlegeböden, 2 Schubkästen, 4 Böden (nicht verstellbar) T 40,3 cm</p>	1866,- 1866,- 1957,- 1957,-	1996,- 1996,- 2094,- 2094,-	 <p>52775 Schenkel 77,1 x 77,1 cm 2 Türen, 4 Einlegeböden T 40,3 cm</p>	1792,-	1920,-
 <p>52688 (Abb.) B 90,0 (45/45) cm 52689 (gespiegelt) B 90,0 (45/45) cm 52690 (Abb.) B 105,0 (60/45) cm 52691 (gespiegelt) B 105,0 (45/60) cm</p> <p>wie vor T 49,9 cm</p> <p>Nutzbare Innenmaße: B 37,0, T 34,9 (bei T 40,3) cm B 37,0, T 44,5 (bei T 49,9) cm</p>	2013,- 2013,- 2127,- 2127,-	2154,- 2154,- 2276,- 2276,-	 <p>52776 Schenkel 86,7 x 86,7 cm wie vor T 49,9 cm</p> <p>– Korpus bleibt 40,3 cm tief, Abdeckblatt steht nach hinten über. – Bei Einsatz als Abschluss- element wird die Seite nach hinten überstehend geliefert.</p>	1976,-	2111,-
<p>Gegen Aufpreis: Beleuchtung siehe Seiten 88-90. Spiegelrückwand siehe Seite 86.</p>			<p>– Weiterbau nur in gleicher Tiefe möglich.</p> <p>– Nicht als Wangenelement möglich</p>		
 <p>4681 (Abb.) B 105,0 (45/60) cm 4682 (gespiegelt) B 105,0 (60/45) cm</p> <p>Korpusregal, 1 Tür, 3 Einlegeböden, 2 Schubkästen, 4 Böden (nicht verstellbar) T 40,3 cm</p>	1943,- 1943,-	2079,- 2079,-	 <p>52757 Schenkel 77,1 x 77,1 cm 2 Türen, 4 Einlegeböden T 40,3 cm</p>	1962,-	2097,-
 <p>52686 (Abb.) B 105,0 (45/60) cm 52687 (gespiegelt) B 105,0 (60/45) cm</p> <p>wie vor T 49,9 cm</p> <p>Nutzbare Innenmaße: B 52,0, T 34,9 (bei T 40,3) cm B 52,0, T 44,5 (bei T 49,9) cm</p>	2097,- 2097,-	2244,- 2244,-	 <p>52758 Schenkel 86,7 x 86,7 cm wie vor T 49,9 cm</p> <p>– Korpus bleibt 40,3 cm tief, Abdeckblatt steht nach hinten über. – Bei Einsatz als Abschluss- element wird die Seite nach hinten überstehend geliefert.</p>	2149,-	2296,-
<p>Gegen Aufpreis: 4 x 8059 LED-Holzbodenbeleuchtung B 60 cm</p>	à 147,-	à 147,-	<p>– Weiterbau nur in gleicher Tiefe möglich.</p> <p>– Nicht als Wangenelement möglich</p>		
 <p>51322 (Abb.) B 90,0 (45/45) cm 51323 (gespiegelt) B 90,0 (45/45) cm 4640 (Abb.) B 105,0 (45/60) cm 4641 (gespiegelt) B 105,0 (60/45) cm</p> <p>1 Tür, 4 Einlegeböden, 1 Tür mit Glasfüllung, 3 Glaseinlegeböden, 2 Schubkästen T 40,3 cm</p>	1852,- 1852,- 1943,- 1943,-	1981,- 1981,- 2079,- 2079,-	 <p>90220 Schenkel 42,1 x 42,1 cm 1 Eckabdeckblatt, 1 Eckleiste T 40,3 cm</p>	387,-	418,-
 <p>51324 (Abb.) B 90,0 (45/45) cm 51325 (gespiegelt) B 90,0 (45/45) cm 51320 (Abb.) B 105,0 (45/60) cm 51321 (gespiegelt) B 105,0 (60/45) cm</p> <p>wie vor T 49,9 cm</p>	1994,- 1994,- 2106,- 2106,-	2134,- 2134,- 2254,- 2254,-	 <p>90224 Schenkel 51,7 x 51,7 cm wie vor T 49,9 cm</p>	427,-	457,-
<p>Gegen Aufpreis: Beleuchtung siehe Seiten 88-90. Spiegelrückwand siehe Seite 86.</p>			<p>– Weiterbau nur in gleicher Tiefe möglich.</p> <p>– Ecke nicht als Stauraum nutzbar.</p> <p>– einseitige Abdeck- blatttiefenkürzung ohne Aufpreis</p> <p>– Eine Ausklindung von max. 32,1 / 41,7 cm ist möglich. (Brandschutztechnische Auflagen müssen beachtet werden.)</p>		

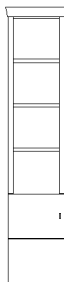

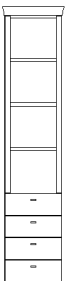







Korpuselemente 6 R, Höhe 223,2 cm

(Breite plus 2,0 cm Abdeckblattüberstand je Seite / Best.-Nr. + W = Wangenelement, siehe Seite 4 / Abdeckblätter bis 270,0 cm durchgehend)

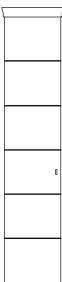
Best.-Nr. / Maße Beschreibung	PG 1	PG 2	Best.-Nr. / Maße Beschreibung	PG 1	PG 2
 4685 B 45,0 cm 88948 B 52,5 cm 4686 B 60,0 cm 4687 B 75,0 cm Korpusregal, 5 Böden (nicht verstellbar) T 40,6 cm	998,-	1068,-	 52703 L B 45,0 cm 52704 R B 45,0 cm 88954 L B 52,5 cm 88955 R B 52,5 cm 75227 L B 60,0 cm 75228 R B 60,0 cm Korpusregal, 3 Böden (nicht verstellbar), 1 Tür, 1 Einlegeboden T 40,6 cm	1110,-	1187,-
	1067,-	1142,-		1110,-	1187,-
 wie vor T 50,2 cm	1071,-	1148,-	 Abb. L 52705 L B 45,0 cm 52706 R B 45,0 cm 88956 L B 52,5 cm 88957 R B 52,5 cm 75229 L B 60,0 cm 75230 R B 60,0 cm wie vor T 50,2 cm	1185,-	1269,-
	1142,-	1222,-		1185,-	1269,-
Nutzbare Innenmaße: B 37,0/44,5/52,0/67,0, T 34,9 (bei T 40,3) cm B 37,0/44,5/52,0/67,0, T 44,5 (bei T 49,9) cm Gegen Aufpreis: LED-Holzbodenbeleuchtung siehe Seite 90.	1213,-	1299,-	Nutzbare Innenmaße: B 37,0/44,5/52,0, T 34,9 (bei T 40,3) cm B 37,0/44,5/52,0, T 44,5 (bei T 49,9) cm Gegen Aufpreis: LED-Holzbodenbeleuchtung siehe Seite 90. Innenschubkasten siehe Seite 85.	1256,-	1344,-
	1311,-	1404,-		1256,-	1344,-
 4688 B 45,0 cm 88950 B 52,5 cm 4689 B 60,0 cm 4690 B 75,0 cm Korpusregal, 4 Böden (nicht verstellbar), 2 Schubkästen T 40,6 cm	1189,-	1273,-	 4694 L B 45,0 cm 4695 R B 45,0 cm 88958 L B 52,5 cm 88959 R B 52,5 cm 27019 L B 60,0 cm 27020 R B 60,0 cm Korpusregal, 3 Böden (nicht verstellbar), 1 Tür, 1 Einlegeboden T 40,6 cm	1131,-	1201,-
	1258,-	1346,-		1131,-	1201,-
 wie vor T 50,2 cm	1273,-	1362,-	 Abb. L 52701 L B 45,0 cm 52702 R B 45,0 cm 88960 L B 52,5 cm 88961 R B 52,5 cm 27021 L B 60,0 cm 27022 R B 60,0 cm wie vor T 50,2 cm	1201,-	1292,-
	1346,-	1440,-		1201,-	1292,-
Nutzbare Innenmaße: B 37,0/44,5/52,0/67,0, T 34,9 (bei T 40,3) cm B 37,0/44,5/52,0/67,0, T 44,5 (bei T 49,9) cm Gegen Aufpreis: LED-Holzbodenbeleuchtung siehe Seite 90.	1418,-	1517,-	Nutzbare Innenmaße: B 37,0/44,5/52,0, T 34,9 (bei T 40,3) cm B 37,0/44,5/52,0, T 44,5 (bei T 49,9) cm Gegen Aufpreis: LED-Holzbodenbeleuchtung siehe Seite 90. Innenschubkasten siehe Seite 85.	1269,-	1358,-
	1518,-	1624,-		1269,-	1358,-
 4691 B 45,0 cm 88952 B 52,5 cm 4692 B 60,0 cm 4693 B 75,0 cm Korpusregal, 3 Böden (nicht verstellbar), 4 Schubkästen T 40,6 cm	1347,-	1442,-	 Abb. L 52698 B 45,0 cm 88953 B 52,5 cm 52699 B 60,0 cm 52700 B 75,0 cm wie vor T 50,2 cm	1277,-	1367,-
	1416,-	1515,-		1277,-	1367,-
Nutzbare Innenmaße: B 37,0/44,5/52,0/67,0, T 34,9 (bei T 40,3) cm B 37,0/44,5/52,0/67,0, T 44,5 (bei T 49,9) cm Gegen Aufpreis: LED-Holzbodenbeleuchtung siehe Seite 90.	1485,-	1589,-	Nutzbare Innenmaße: B 37,0/44,5/52,0, T 34,9 (bei T 40,3) cm B 37,0/44,5/52,0, T 44,5 (bei T 49,9) cm Gegen Aufpreis: LED-Holzbodenbeleuchtung siehe Seite 90. Innenschubkasten siehe Seite 85.	1353,-	1444,-
	1578,-	1689,-		1353,-	1444,-



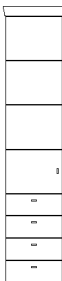



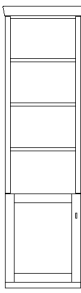
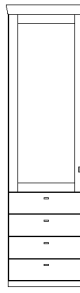

Korpuselemente 6 R, Höhe 223,2 cm

(Breite plus 2,0 cm Abdeckblattüberstand je Seite / Best.-Nr. + W = Wangenelement, siehe Seite 4 / Abdeckblätter bis 270,0 cm durchgehend)

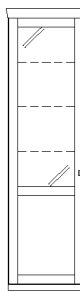
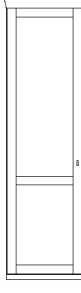
Best.-Nr. / Maße Beschreibung	PG 1	PG 2	Best.-Nr. / Maße Beschreibung	PG 1	PG 2
 52158 L B 37,5 cm 52159 R B 37,5 cm 52160 L B 45,0 cm 52161 R B 45,0 cm 88962 L B 52,5 cm 88963 R B 52,5 cm 75314 L B 60,0 cm 75315 R B 60,0 cm 1 Tür, 5 Einlegeböden T 40,6 cm	817,-	872,-	 4371 L B 45,0 cm 4372 R B 45,0 cm 88974 L B 52,5 cm 88975 R B 52,5 cm 27031 L B 60,0 cm 27032 R B 60,0 cm 1 Tür, 4 Einlegeböden, 2 Schubkästen T 40,6 cm	1091,-	1168,-
	817,-	872,-		1091,-	1168,-
 52569 L B 37,5 cm 52570 R B 37,5 cm 52571 L B 45,0 cm 52572 R B 45,0 cm 88964 L B 52,5 cm 88965 R B 52,5 cm 27025 L B 60,0 cm 27026 R B 60,0 cm wie vor T 50,2 cm	889,-	947,-	 51329 L B 45,0 cm 51330 R B 45,0 cm 88976 L B 52,5 cm 88977 R B 52,5 cm 27033 L B 60,0 cm 27034 R B 60,0 cm wie vor T 50,2 cm	1180,-	1263,-
	889,-	947,-		1180,-	1263,-
Gegen Aufpreis: 1 x 93534 Aufsatzelement inkl. Höhenkürzung in Kombination mit 1,25 R oder 1,5 R Elementen	42,-	42,-			
 51770 L B 37,5 cm 51771 R B 37,5 cm 4537 L B 45,0 cm 4538 R B 45,0 cm 88966 L B 52,5 cm 88967 R B 52,5 cm 27027 L B 60,0 cm 27028 R B 60,0 cm 1 Tür, 5 Einlegeböden T 40,6 cm	921,-	987,-	 52711 L B 45,0 cm 52712 R B 45,0 cm 88978 L B 52,5 cm 88979 R B 52,5 cm 30583 L B 60,0 cm 30584 R B 60,0 cm 1 Tür, 3 Einlegeböden, 4 Schubkästen T 40,6 cm	1144,-	1225,-
	921,-	987,-		1144,-	1225,-
 52575 L B 37,5 cm 52576 R B 37,5 cm 51327 L B 45,0 cm 51328 R B 45,0 cm 88968 L B 52,5 cm 88969 R B 52,5 cm 27029 L B 60,0 cm 27030 R B 60,0 cm wie vor T 50,2 cm	980,-	1048,-	 52713 L B 45,0 cm 52714 R B 45,0 cm 88980 L B 52,5 cm 88981 R B 52,5 cm 30922 L B 60,0 cm 30923 R B 60,0 cm wie vor T 50,2 cm	1245,-	1332,-
	980,-	1048,-		1245,-	1332,-
Gegen Aufpreis: 1 x 93534 Aufsatzelement inkl. Höhenkürzung in Kombination mit 1,25 R oder 1,5 R Elementen	42,-	42,-			
 52707 L B 45,0 cm 52708 R B 45,0 cm 88970 L B 52,5 cm 88971 R B 52,5 cm 30571 L B 60,0 cm 30572 R B 60,0 cm 1 Tür, 4 Einlegeböden, 2 Schubkästen T 40,6 cm	1005,-	1075,-	 4539 L B 45,0 cm 4540 R B 45,0 cm 88982 L B 52,5 cm 88983 R B 52,5 cm 27035 L B 60,0 cm 27036 R B 60,0 cm 1 Tür, 3 Einlegeböden, 4 Schubkästen T 40,6 cm	1210,-	1295,-
	1005,-	1075,-		1210,-	1295,-
 52709 L B 45,0 cm 52710 R B 45,0 cm 88972 L B 52,5 cm 88973 R B 52,5 cm 30910 L B 60,0 cm 30911 R B 60,0 cm wie vor T 50,2 cm	1094,-	1170,-	 51331 L B 45,0 cm 51332 R B 45,0 cm 88984 L B 52,5 cm 88985 R B 52,5 cm 27037 L B 60,0 cm 27038 R B 60,0 cm wie vor T 50,2 cm	1308,-	1399,-
	1094,-	1170,-		1308,-	1399,-

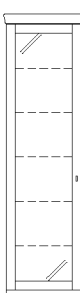

Korpuselemente 6 R, Höhe 223,2 cm

(Breite plus 2,0 cm Abdeckblattüberstand je Seite / Best.-Nr. + W = Wangenelement, siehe Seite 4 / Abdeckblätter bis 270,0 cm durchgehend)

Best.-Nr. / Maße Beschreibung	PG 1	PG 2	Best.-Nr. / Maße Beschreibung	PG 1	PG 2
 <p>89123 L B 52,5 cm 89124 R B 52,5 cm 4308 L B 60,0 cm 4309 R B 60,0 cm</p> <p>Korpusregal, 3 Böden (nicht verstellbar), 1 Tür mit Holzfüllung, 1 Einlegeboden</p> <p>T 40,3 cm</p>	1274,- 1274,- 1351,- 1351,-	1363,- 1363,- 1439,- 1439,-	 <p>89135 L B 52,5 cm 89136 R B 52,5 cm 4543 L B 60,0 cm 4544 R B 60,0 cm</p> <p>1 Tür mit Holzfüllung, 3 Einlegeböden, 4 Schubkästen</p> <p>T 40,6 cm</p>	1353,- 1353,- 1427,- 1427,-	1447,- 1447,- 1527,- 1527,-
 <p>89125 L B 52,5 cm 89126 R B 52,5 cm 52715 L B 60,0 cm 52716 R B 60,0 cm</p> <p>wie vor</p> <p>T 50,2 cm</p>	1345,- 1345,- 1425,- 1425,-	1439,- 1439,- 1526,- 1526,-	 <p>89137 L B 52,5 cm 89138 R B 52,5 cm 51337 L B 60,0 cm 51338 R B 60,0 cm</p> <p>wie vor</p> <p>T 50,2 cm</p>	1450,- 1450,- 1529,- 1529,-	1551,- 1551,- 1636,- 1636,-
<p>Nutzbare Innenmaße: B 44,5/52,0, T 34,9 (bei T 40,3) cm B 44,5/52,0, T 44,5 (bei T 49,9) cm</p> <p>Gegen Aufpreis: LED-Holzbodenbeleuchtung siehe Seite 90. Innenschubkasten siehe Seite 85.</p>			 <p>89139 L B 52,5 cm 89140 R B 52,5 cm 4547 L B 60,0 cm 4548 R B 60,0 cm</p> <p>1 Tür mit Glas- und Holzfüllung, 3 Glaseinlegeböden, 1 Einlegeboden,</p> <p>T 40,6 cm</p>	1254,- 1254,- 1330,- 1330,-	1342,- 1342,- 1423,- 1423,-
 <p>89127 L B 52,5 cm 89128 R B 52,5 cm 4541 L B 60,0 cm 4542 R B 60,0 cm</p> <p>1 Tür mit Holzfüllung, 4 Einlegeböden</p> <p>T 40,6 cm</p>	1144,- 1144,- 1213,- 1213,-	1225,- 1225,- 1299,- 1299,-	 <p>89141 L B 52,5 cm 89142 R B 52,5 cm 51351 L B 60,0 cm 51352 R B 60,0 cm</p> <p>wie vor</p> <p>T 50,2 cm</p>	1332,- 1332,- 1411,- 1411,-	1425,- 1425,- 1507,- 1507,-
 <p>Gegen Aufpreis: 1 x 93534 Aufsatzelement inkl. Höhenkürzung in Kombination mit 1,25 R oder 1,5 R Elementen</p>	42,-	42,-	<p>Gegen Aufpreis: Beleuchtung siehe Seiten 88-90. Spiegelrückwand siehe Seite 86. Innenschubkasten siehe Seite 85.</p>		
 <p>89131 L B 52,5 cm 89132 R B 52,5 cm 4375 L B 60,0 cm 4376 R B 60,0 cm</p> <p>1 Tür mit Holzfüllung, 4 Einlegeböden, 2 Schubkästen</p> <p>T 40,6 cm</p>	1279,- 1279,- 1353,- 1353,-	1369,- 1369,- 1447,- 1447,-	 <p>51078 L B 45,0 cm 51079 R B 45,0 cm 88986 L B 52,5 cm 88987 R B 52,5 cm 4545 L B 60,0 cm 4546 R B 60,0 cm</p> <p>1 Tür mit Glasfüllung, 5 Glaseinlegeböden</p> <p>T 40,6 cm</p>	1155,- 1155,- 1219,- 1219,- 1283,- 1283,-	1236,- 1236,- 1304,- 1304,- 1367,- 1367,-
 <p>89133 L B 52,5 cm 89134 R B 52,5 cm 51335 L B 60,0 cm 51336 R B 60,0 cm</p> <p>wie vor</p> <p>T 50,2 cm</p>	1352,- 1352,- 1430,- 1430,-	1447,- 1447,- 1530,- 1530,-	 <p>51339 L B 45,0 cm 51340 R B 45,0 cm 88988 L B 52,5 cm 88989 R B 52,5 cm 51341 L B 60,0 cm 51342 R B 60,0 cm</p> <p>wie vor</p> <p>T 50,2 cm</p>	1227,- 1227,- 1294,- 1294,- 1360,- 1360,-	1316,- 1316,- 1384,- 1384,- 1458,- 1458,-
<p>Gegen Aufpreis: 1 x 93534 Aufsatzelement inkl. Höhenkürzung in Kombination mit 1,25 R oder 1,5 R Elementen Beleuchtung siehe Seiten 88-90. Spiegelrückwand siehe Seite 86.</p>	42,-	42,-			



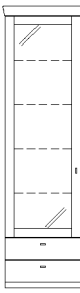
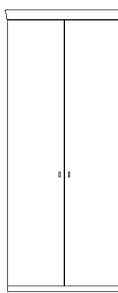
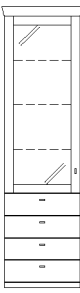
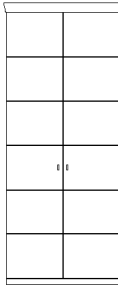
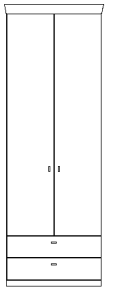
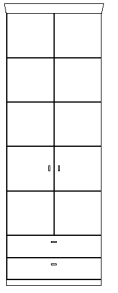
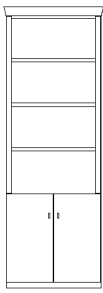

Korpuselemente 6 R, Höhe 223,2 cm

(Breite plus 2,0 cm Abdeckblattüberstand je Seite / Best.-Nr. + **W** = Wangenelement, siehe Seite 4 / Abdeckblätter bis 270,0 cm durchgehend)

Best.-Nr. / Maße Beschreibung	PG 1	PG 2	Best.-Nr. / Maße Beschreibung	PG 1	PG 2
 Abb. L	51080 L B 45,0 cm 51081 R B 45,0 cm 88990 L B 52,5 cm 88991 R B 52,5 cm 4696 L B 60,0 cm 4697 R B 60,0 cm 1 Tür mit Glasfüllung, 4 Glaseinlegeböden, 2 Schubkästen T 40,6 cm	1245,- 1332,- 1245,- 1332,- 1313,- 1405,- 1313,- 1405,- 1381,- 1477,- 1381,- 1477,-	 Abb. L	52170 B 75,0 cm 52171 B 90,0 cm 2 Türen, 5 Einlegeböden T 40,6 cm	1094,- 1169,- 1201,- 1288,-
Gegen Aufpreis: Beleuchtung siehe Seiten 88-90. Spiegelrückwand siehe Seite 86.			Gegen Aufpreis: 1 x 93534 Aufsatzelement inkl. Höhenkürzung in Kombination mit 1,25 R oder 1,5 R Elementen		
 Abb. L	51082 L B 45,0 cm 51083 R B 45,0 cm 88994 L B 52,5 cm 88995 R B 52,5 cm 4549 L B 60,0 cm 4550 R B 60,0 cm 1 Tür mit Glasfüllung, 3 Glaseinlegeböden, 4 Schubkästen T 40,6 cm	1326,- 1419,- 1326,- 1419,- 1393,- 1490,- 1393,- 1490,- 1459,- 1562,- 1459,- 1562,-	 Abb. L	51195 B 75,0 cm 51084 B 90,0 cm 2 Türen, 5 Einlegeböden T 40,6 cm	1302,- 1393,- 1418,- 1512,-
Gegen Aufpreis: Beleuchtung siehe Seiten 88-90. Spiegelrückwand siehe Seite 86.			Gegen Aufpreis: 1 x 93534 Aufsatzelement inkl. Höhenkürzung in Kombination mit 1,25 R oder 1,5 R Elementen		
 Abb. L	52584 B 75,0 cm 52585 B 90,0 cm 2 Türen, 4 Einlegeböden, 2 Schubkästen T 40,6 cm	1259,- 1347,- 1397,- 1495,-	 Abb. L	51796 B 75,0 cm 51377 B 90,0 cm 2 Türen, 4 Einlegeböden, 2 Schubkästen T 40,6 cm	1427,- 1527,- 1565,- 1674,-
Gegen Aufpreis: LED-Holzbodenbeleuchtung siehe Seite 90. Innenschubkasten siehe Seite 85.			Gegen Aufpreis: LED-Holzbodenbeleuchtung siehe Seite 90. Innenschubkasten siehe Seite 85.		
 Abb. L	52759 B 75,0 cm 2 Türen, 1 Einlegeboden, 3 Böden (nicht verstellbar) T 40,3 cm	1358,- 1451,-	 Abb. L	52760 B 75,0 cm wie vor T 50,2 cm	1442,- 1542,-

Korpuselemente 6 R, Höhe 223,2 cm

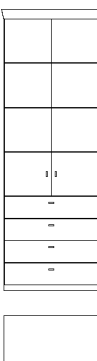

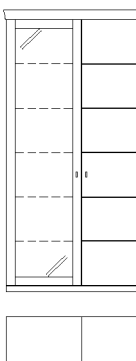



(Breite plus 2,0 cm Abdeckblattüberstand je Seite / Best.-Nr. + **W** = Wangenelement, siehe Seite 4 / Abdeckblätter bis 270,0 cm durchgehend)

	Best.-Nr. / Maße Beschreibung	PG 1	PG 2		Best.-Nr. / Maße Beschreibung	PG 1	PG 2
	77133 B 75,0 cm 77134 B 90,0 cm 2 Türen, 3 Einlegeböden, 4 Schubkästen T 40,6 cm	1455,-	1557,- 1704,-		51357 B 75,0 cm 4698 B 90,0 cm 2 Türen mit Glasfüllung, 4 Glaseinlegeböden, 2 Schubkästen T 40,6 cm	1549,- 1668,-	1657,- 1784,-
	77135 B 75,0 cm 77136 B 90,0 cm wie vor T 50,2 cm	1546,- 1695,-	1654,- 1814,-		51358 B 75,0 cm 51359 B 90,0 cm wie vor T 50,2 cm	1644,- 1766,-	1759,- 1889,-
	77121 B 75,0 cm 77122 B 90,0 cm 2 Türen, 3 Einlegeböden, 4 Schubkästen T 40,6 cm	1567,-	1676,- 1839,-		51360 B 75,0 cm 4552 B 90,0 cm 2 Türen mit Glasfüllung, 3 Glaseinlegeböden, 4 Schubkästen T 40,6 cm	1690,- 1823,-	1809,- 1951,-
	77123 B 75,0 cm 77124 B 90,0 cm wie vor T 50,2 cm	1658,- 1826,-	1774,- 1953,-		51361 B 75,0 cm 51362 B 90,0 cm wie vor T 50,2 cm	1823,- 1924,-	1951,- 2058,-
	51354 B 75,0 cm 4551 B 90,0 cm 2 Türen mit Glasfüllung, 5 Glaseinlegeböden T 40,6 cm	1395,-	1491,- 1624,-		51365 (Abb.) B 90,0 (45/45) cm 51366 (gespiegelt) B 90,0 (45/45) cm 4412 (Abb.) B 105,0 (60/45) cm 4608 (gespiegelt) B 105,0 (45/60) cm 1 Tür mit Glasfüllung, 5 Glaseinlegeböden, 1 Tür, 5 Einlegeböden T 40,6 cm	2020,- 2020,- 2116,- 2116,-	2158,- 2158,- 2261,- 2261,-
	51355 B 75,0 cm 51356 B 90,0 cm wie vor T 50,2 cm	1477,- 1600,-	1577,- 1717,-		51367 (Abb.) B 90,0 (45/45) cm 51368 (gespiegelt) B 90,0 (45/45) cm 51363 (Abb.) B 105,0 (60/45) cm 51364 (gespiegelt) B 105,0 (45/60) cm wie vor T 50,2 cm	2158,- 2158,- 2286,- 2286,-	2312,- 2312,- 2447,- 2447,-
	Gegen Aufpreis: 1 x 93534 Aufsatzelement inkl. Höhenkürzung in Kombination mit 1,25 R oder 1,5 R Elementen Beleuchtung siehe Seiten 88-90. Spiegelrückwand siehe Seite 86.	42,-	42,-	Gegen Aufpreis: Beleuchtung siehe Seiten 88-90. Spiegelrückwand siehe Seite 86.			

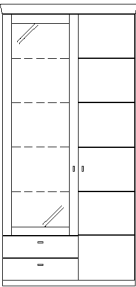
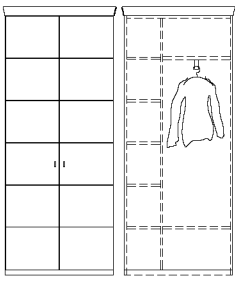
KORSIKA

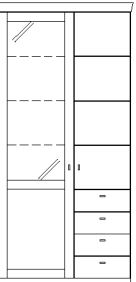
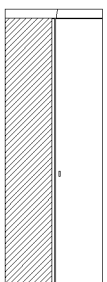
Korpuselemente 6 R, Höhe 223,2 cm

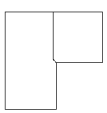
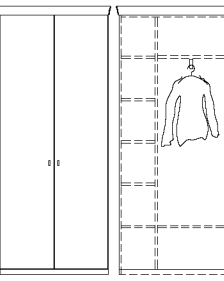
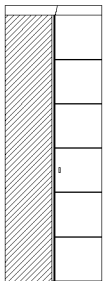
(Breite plus 2,0 cm Abdeckblattüberstand je Seite / Best.-Nr. + W = Wangenelement, siehe Seite 4 / Abdeckblätter bis 270,0 cm durchgehend)

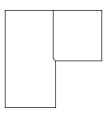
Best.-Nr. / Maße Beschreibung	PG 1	PG 2	Best.-Nr. / Maße Beschreibung	PG 1	PG 2
 <p>51371 (Abb.) B 90,0 (45/45) cm 51372 (gespiegelt) B 90,0 (45/45) cm 4310 (Abb.) B 105,0 (60/45) cm 4311 (gespiegelt) B 105,0 (45/60) cm</p> <p>1 Tür mit Glasfüllung, 4 Glaseinlegeböden, 2 Schubkästen, 1 Tür, 5 Einlegeböden</p> <p>T 40,6 cm</p>	2101,- 2249,- 2101,- 2232,- 2232,-	2249,- 2249,- 2388,- 2388,-	 <p>51802 B 90,0 cm</p> <p>2 Türen, 1 Mittelseite, 7 Böden, 1 Kleiderstange ausziehbar</p> <p>T 40,6 cm</p>	1652,-	1766,-
 <p>51373 (Abb.) B 90,0 (45/45) cm 51374 (gespiegelt) B 90,0 (45/45) cm 51369 (Abb.) B 105,0 (60/45) cm 51370 (gespiegelt) B 105,0 (45/60) cm</p> <p>wie vor</p> <p>T 50,2 cm</p>	2258,- 2258,- 2388,- 2388,-	2416,- 2416,- 2556,- 2556,-	<p>Gegen Aufpreis: 1 x 90464 2er Set Innenschubkasten B 60 cm</p>	273,-	273,-
 <p>4553 (Abb.) B 105,0 (60/45) cm 4554 (gespiegelt) B 105,0 (45/60) cm</p> <p>1 Tür mit Glas- und Holzfüllung, 3 Glaseinlegeböden, 1 Einlegeboden, 1 Tür, 3 Einlegeböden, 4 Schubkästen</p> <p>T 40,6 cm</p>	2318,- 2318,-	2480,- 2480,-	 <p>52179 Schenkel 77,1 x 77,1 cm</p> <p>2 Türen, 5 Einlegeböden</p> <p>T 40,6 cm</p>	1988,-	2125,-
 <p>51375 (Abb.) B 105,0 (60/45) cm 51376 (gespiegelt) B 105,0 (45/60) cm</p> <p>wie vor</p> <p>T 50,2 cm</p>	2586,- 2586,-	2767,- 2767,-	 <p>52589 Schenkel 86,7 x 86,7 cm</p> <p>wie vor</p> <p>T 50,2 cm</p> <ul style="list-style-type: none"> - Korpus bleibt 40,3 cm tief, Abdeckblatt steht nach hinten über. - Bei Einsatz als Abschluss-element wird die Seite nach hinten überstehend geliefert. 	2181,-	2335,-
 <p>52178 B 90,0 cm</p> <p>2 Türen, 1 Mittelseite, 7 Böden, 1 Kleiderstange ausziehbar</p> <p>T 40,6 cm</p>	1444,-	1549,-	 <p>51798 Schenkel 77,1 x 77,1 cm</p> <p>2 Türen, 5 Einlegeböden</p> <p>T 40,6 cm</p>	2198,-	2354,-
 <p>Gegen Aufpreis: 1 x 90464 2er Set Innenschubkasten B 60 cm</p>	273,-	273,-	 <p>52588 Schenkel 86,7 x 86,7 cm</p> <p>wie vor</p> <p>T 50,2 cm</p> <ul style="list-style-type: none"> - Korpus bleibt 40,3 cm tief, Abdeckblatt steht nach hinten über. - Bei Einsatz als Abschluss-element wird die Seite nach hinten überstehend geliefert. 	2394,-	2559,-
			<p>- Weiterbau nur in gleicher Tiefe möglich.</p>		

Korpuselemente 6 R, Höhe 223,2 cm

(Breite plus 2,0 cm Abdeckblattüberstand je Seite / Best.-Nr. + **W** = Wangenelement, siehe Seite 4 / Abdeckblätter bis 270,0 cm durchgehend)

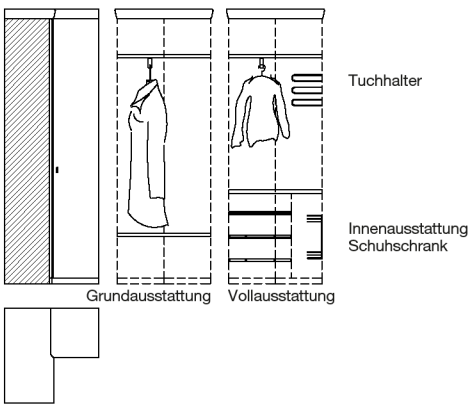
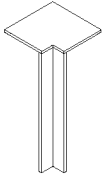
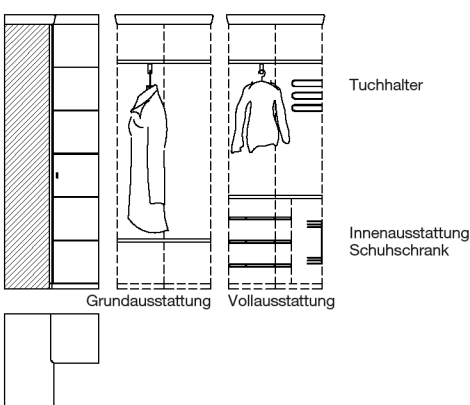







Best.-Nr. / Maße Beschreibung	PG 1	PG 2		Best.-Nr. / Maße Beschreibung	PG 1	PG 2
<p>52180 Schenkel 77,1 x 77,1 cm 2 Türen, 2 Böden, 1 Kleiderstange ausziehbar T 40,6 cm</p>  <p>Mantellänge bei Grundausstattung ca. 123,0 cm bei Vollaussattung ca. 92,0 cm</p> <p>Gegen Aufpreis: 1 x 90849 Tuchhalter 1 x 90850 Innenausstattung Schuhschrank bestehend aus: 3 Schuhroste, 1 schwenkbaren Doppelkorb, 1 Schutzmatte</p> <p>- Weiterbau nur in gleicher Tiefe möglich.</p>	1929,-	2065,-	 <p>- Weiterbau nur in gleicher Tiefe möglich. - Ecke nicht als Stauraum nutzbar. - einseitige Abdeck- blathtiefenkürzung ohne Aufpreis - Eine Ausklinkung von max. 32,1 / 41,7 cm ist möglich. (Brand- schutztechnische Auflagen müssen beachtet werden.)</p>	<p>90220 Schenkel 42,1 x 42,1 cm 1 Eckabdeckblatt, 1 Eckleiste T 40,6 cm</p> <hr/> <p>90224 Schenkel 51,7 x 51,7 cm wie vor T 50,2 cm</p> <hr/> <p>93794 Eckleiste (ohne Eckabdeckblatt) Weiterbau nur mit einem Korpuselement 6 Raster</p>	387,-	418,-
<p>51800 Schenkel 77,1 x 77,1 cm 2 Türen, 2 Böden, 1 Kleiderstange ausziehbar T 40,6 cm</p>  <p>Mantellänge bei Grundausstattung ca. 123,0 cm bei Vollaussattung ca. 92,0 cm</p> <p>Gegen Aufpreis: 1 x 90849 Tuchhalter 1 x 90850 Innenausstattung Schuhschrank bestehend aus: 3 Schuhroste, 1 schwenkbaren Doppelkorb, 1 Schutzmatte</p> <p>- Weiterbau nur in gleicher Tiefe möglich.</p>	2142,-	2293,-				

Kleiderschränke 6 R, H 223,2 cm

(Breite plus 2,0 cm Abdeckblatüberstand je Seite)

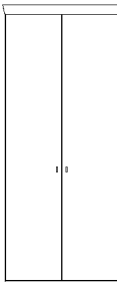
Hängeelemente 1 R, Höhe 44,2 cm

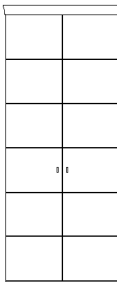





(Breite plus 2,0 cm Abdeckblatüberstand je Seite, Abdeckblätter bis 270,0 cm durchgehend, inkl. Wandbefestigung)

Best.-Nr. / Maße Beschreibung	PG 1	PG 2	Best.-Nr. / Maße Beschreibung	PG 1	PG 2
 <p>77682 L B 45,0 cm 77683 R B 45,0 cm 89143 L B 52,5 cm 89144 R B 52,5 cm</p> <p>1 Tür, 2 Einlegeböden, 1 Kleiderstange (Belastbarkeit max. 25 kg)</p> <p>B 45,0, T 63,0 cm</p> <p>Gegen Aufpreis: 1 x 92867 Einlegeboden B 45 cm 65,- 1 x 92868 Einlegeboden B 52,5 cm 69,- 1 x 93163 Kleiderstange B 45 cm 40,- 1 x 92873 Kleiderstange B 52,5 cm 42,- 1 x 93538 Preisreduktion Innen- ausstattung B 45 cm -133,- 1 x 93539 Preisreduktion Innen- ausstattung B 52,5 cm -140,-</p>	845,-	928,-	 <p>88998 B 52,5 cm 52761 B 60,0 cm 52762 B 75,0 cm 52763 B 90,0 cm</p> <p>1 Klappe T 40,3 cm</p> <p>Lichte Innenmaße hinter Klappe: B 46,8, H 31,3, T 33,1 (bei B 52,5) cm B 54,3, H 31,3, T 33,1 (bei B 60) cm B 69,3, H 31,3, T 33,1 (bei B 75) cm B 84,3, H 31,3, T 33,1 (bei B 90) cm</p> <p>Positionierung Oberkante über 2,5 Raster: Lichte Innenmaße hinter Klappe: B 46,8, H 31,5, T 33,1 (bei B 52,5) cm B 54,3, H 31,5, T 33,1 (bei B 60) cm B 69,3, H 31,5, T 33,1 (bei B 75) cm B 84,3, H 31,5, T 33,1 (bei B 90) cm</p>	506,-	542,-
	<p>1 x 92867 Einlegeboden B 45 cm 65,- 1 x 92868 Einlegeboden B 52,5 cm 69,- 1 x 93163 Kleiderstange B 45 cm 40,- 1 x 92873 Kleiderstange B 52,5 cm 42,- 1 x 93538 Preisreduktion Innen- ausstattung B 45 cm -133,- 1 x 93539 Preisreduktion Innen- ausstattung B 52,5 cm -140,-</p>	65,-		68,-	30,-
 <p>79710 L B 45,0 cm 79711 R B 45,0 cm 89145 L B 52,5 cm 89146 R B 52,5 cm</p> <p>1 Tür, 2 Einlegeböden, 1 Kleiderstange (Belastbarkeit max. 25 kg)</p> <p>B 45,0, T 63,0 cm</p> <p>Gegen Aufpreis: 1 x 92867 Einlegeboden B 45 cm 65,- 1 x 92868 Einlegeboden B 52,5 cm 69,- 1 x 93163 Kleiderstange B 45 cm 40,- 1 x 92873 Kleiderstange B 52,5 cm 42,- 1 x 93538 Preisreduktion Innen- ausstattung B 45 cm -133,- 1 x 93539 Preisreduktion Innen- ausstattung B 52,5 cm -140,-</p>	952,-	1045,-	 <p>52764 B 105,0 cm 52765 B 120,0 cm 52766 B 135,0 cm</p> <p>1 Klappe T 40,3 cm</p> <p>Lichte Innenmaße hinter Klappe: B 97,3, H 31,3, T 33,1 (bei B 105) cm B 112,3, H 31,3, T 33,1 (bei B 120) cm B 127,3, H 31,3, T 33,1 (bei B 135) cm</p> <p>Positionierung Oberkante über 2,5 Raster: ab Breite 105,0 cm mit zusätzlicher Mittelseite Lichte Innenmaße hinter Klappe: B 47,7/47,7, H 31,5, T 33,1 (bei B 105) cm B 55,2/55,2, H 31,5, T 33,1 (bei B 120) cm B 62,7/62,7, H 31,5, T 33,1 (bei B 135) cm</p>	651,-	698,-
	<p>1 x 90518 Kabeldurchlass 30,- 1 x 94025 Einlegeboden B 52,5 / T 40,3 cm 47,- 1 x 93973 Einlegeboden B 60 / T 40,3 cm 49,- 1 x 93974 Einlegeboden B 75 / T 40,3 cm 56,- 1 x 93975 Einlegeboden B 90 / T 40,3 cm 61,-</p>	999,-		1099,-	693,-
 <p>77722</p> <p>2 Türen, 2 Einlegeböden, 1 Kleiderstange (Belastbarkeit max. 25 kg)</p> <p>B 90,0, T 63,0 cm</p> <p>Gegen Aufpreis: 1 x 92869 Einlegeboden B 90 cm 96,- 1 x 93164 Kleiderstange B 90 cm 54,- 1 x 93540 Preisreduktion Innen- ausstattung B 90 cm -173,-</p>	1148,-	1267,-	 <p>51813 B 45,0 cm 527,- 88999 B 52,5 cm 570,- 51814 B 60,0 cm 613,- 51815 B 75,0 cm 681,- 51816 B 90,0 cm 760,-</p> <p>2 Schubkästen T 40,3 cm</p>	30,-	30,-
	<p>1 x 92869 Einlegeboden B 90 cm 96,- 1 x 93164 Kleiderstange B 90 cm 54,- 1 x 93540 Preisreduktion Innen- ausstattung B 90 cm -173,-</p>	105,-		184,-	564,-
 <p>79712</p> <p>2 Türen, 2 Einlegeböden, 1 Kleiderstange (Belastbarkeit max. 25 kg)</p> <p>B 90,0, T 63,0 cm</p> <p>Gegen Aufpreis: 1 x 92869 Einlegeboden B 90 cm 96,- 1 x 93164 Kleiderstange B 90 cm 54,- 1 x 93540 Preisreduktion Innen- ausstattung B 90 cm -173,-</p>	1360,-	1498,-	 <p>51817 B 105,0 cm 863,- 51818 B 120,0 cm 929,- 29982 B 135,0 cm 999,-</p> <p>2 Schubkästen T 40,3 cm</p>	863,-	924,-
	<p>1 x 92869 Einlegeboden B 90 cm 96,- 1 x 93164 Kleiderstange B 90 cm 54,- 1 x 93540 Preisreduktion Innen- ausstattung B 90 cm -173,-</p>	105,-		184,-	994,-

Die Schrankelemente dienen als Grund- und Anbauelemente, die benötigten Mittel- und Aussenseiten werden durch uns automatisch zugeführt (Mittelseite ist 3,7 cm stark).
 Innenausführung bei lackierten Kleiderschränken in Korpusausführung.
 Innenausführung bei furnierten Kleiderschränken in Lack Weiß.



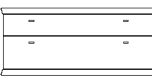







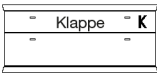

Hängeelemente 1,25 R, Höhe 53,0 cm

(Breite plus 2,0 cm Abdeckblattüberstand je Seite, Abdeckblätter bis 270,0 cm durchgehend, inkl. Wandbefestigung)

Best.-Nr. / Maße Beschreibung	PG 1	PG 2	Best.-Nr. / Maße Beschreibung	PG 1	PG 2
 <p> 77535 L B 45,0 cm 77536 R B 45,0 cm 89000 L B 52,5 cm 89001 R B 52,5 cm 77537 L B 60,0 cm 77538 R B 60,0 cm 1 Tür T 40,3 cm </p>	497,-	532,-	 <p> 83014 B 45,0 cm 89006 B 52,5 cm 77547 B 60,0 cm 77548 B 75,0 cm 77549 B 90,0 cm 2 Auszüge 0,625 R T 40,3 cm </p>	599,-	641,-
 <p>Abb. L</p> <p> 77541 L B 45,0 cm 77542 R B 45,0 cm 89002 L B 52,5 cm 89003 R B 52,5 cm 77543 L B 60,0 cm 77544 R B 60,0 cm wie vor T 49,9 cm </p>	539,-	574,-	<p> 83015 B 45,0 cm 89007 B 52,5 cm 77554 B 60,0 cm 77555 B 75,0 cm 77556 B 90,0 cm wie vor T 49,9 cm </p>	648,-	693,-
 <p> 83012 B 45,0 cm 89004 B 52,5 cm 77568 B 60,0 cm 77569 B 75,0 cm 77570 B 90,0 cm 1 Auszug 0,75 R, 1 Schubkasten T 40,3 cm </p>	599,-	641,-	 <p> 77550 B 105,0 cm 77551 B 120,0 cm 77552 B 135,0 cm 2 Auszüge 0,625 R T 40,3 cm </p>	938,-	1004,-
<p> 83013 B 45,0 cm 89005 B 52,5 cm 77575 B 60,0 cm 77576 B 75,0 cm 77577 B 90,0 cm wie vor T 49,9 cm </p>	648,-	693,-	<p> 77557 B 105,0 cm 77558 B 120,0 cm 77559 B 135,0 cm wie vor T 49,9 cm </p>	999,-	1069,-
 <p> 77571 B 105,0 cm 77572 B 120,0 cm 77573 B 135,0 cm 1 Auszug 0,75 R, 1 Schubkasten T 40,3 cm </p>	938,-	1004,-	 <p> 89008 B 52,5 cm 77658 B 60,0 cm 77582 B 75,0 cm 77583 B 90,0 cm 1 Auszug 0,75 R, 1 Gerätenische mit Klappe T 49,9 cm </p>	848,-	907,-
<p> 77578 B 105,0 cm 77579 B 120,0 cm 77580 B 135,0 cm wie vor T 49,9 cm </p>	999,-	1069,-	<p> Abdeckblatt und Gerätenischenrückwand inkl. Kabeldurchlass Lichte Innenmaße hinter Klappe: B 46,8, H 13,7, T 33,1/42,7 (bei B 52,5) cm B 54,3, H 13,7, T 33,1/42,7 (bei B 60) cm B 69,3, H 13,7, T 33,1/42,7 (bei B 75) cm B 84,3, H 13,7, T 33,1/42,7 (bei B 90) cm Preisgleich auch in Tiefe 40,3 cm = Bestellnummer mit T ergänzen. Gegen Aufpreis: 1 x 92396 ohne vormontierten Kabeldurchlass CD/DVD-Einteilung siehe Seite 84. </p>	0,-	0,-

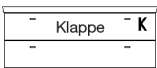
Hängeelemente 1,25 R, Höhe 53,0 cm

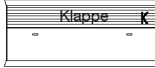
(Breite plus 2,0 cm Abdeckblatüberstand je Seite, Abdeckblätter bis 270,0 cm durchgehend, inkl. Wandbefestigung)









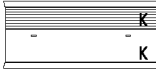

Best.-Nr. / Maße Beschreibung	PG 1	PG 2	Best.-Nr. / Maße Beschreibung	PG 1	PG 2	
 77584 B 105,0 cm 77585 B 120,0 cm 77586 B 135,0 cm 1 Auszug 0,75 R, 1 Gerätenische mit Klappe T 49,9 cm	1162,- 1244,- 1330,-	1243,- 1331,- 1423,-	   Abb. L	77602 L B 45,0 cm 77603 R B 45,0 cm 89010 L B 52,5 cm 89011 R B 52,5 cm 77604 L B 60,0 cm 77605 R B 60,0 cm 1 Tür inkl. Akustikblende T 49,9 cm	714,- 714,- 761,- 761,- 807,- 807,-	763,- 763,- 814,- 814,- 866,- 866,-
Abdeckblatt und Gerätenischenrückwand inkl. Kabeldurchlass Lichte Innenmaße hinter Klappe: B 99,3, H 13,7, T 33,1/42,7 (bei B 105) cm B 114,3, H 13,7, T 33,1/42,7 (bei B 120) cm B 129,3, H 13,7, T 33,1/42,7 (bei B 135) cm Preisgleich auch in Tiefe 40,3 cm = Bestellnummer mit T ergänzen. Gegen Aufpreis: 1 x 92396 ohne vormontierten Kabeldurchlass CD/DVD-Einteilung siehe Seite 84.	0,-	0,-	1 Tür inkl. Akustikblende und akustikwirksamer Innenausstat- tung für die Subwooferunter- bringung, Rückwand mit Ausschnitt T 49,9 cm Lichte Maße für die Subwooferunterbringung: B 39,0, H 37,4, T 33,1/42,7 (bei B 45) cm B 46,5, H 37,4, T 33,1/42,7 (bei B 52,5) cm B 54,0, H 37,4, T 33,1/42,7 (bei B 60) cm Preisgleich auch in Tiefe 40,3 cm = Bestellnummer mit T ergänzen.	754,- 754,- 800,- 800,- 847,- 847,-	805,- 805,- 856,- 856,- 905,- 905,-	
 89009 B 52,5 cm 77561 B 60,0 cm 77562 B 75,0 cm 77563 B 90,0 cm 1 Auszug 0,625 R, 1 Gerätenische mit Klappe 0,625 R T 49,9 cm	848,- 889,- 970,- 1064,-	907,- 951,- 1038,- 1138,-	   Abb. L	77606 B 75,0 cm 77607 B 90,0 cm 2 Türen inkl. Akustikblende T 49,9 cm	1036,- 1134,-	1108,- 1211,-
Abdeckblatt und Gerätenischenrückwand inkl. Kabeldurchlass Lichte Innenmaße hinter Klappe: B 46,8, H 18,1, T 33,1/42,7 (bei B 52,5) cm B 54,3, H 18,1, T 33,1/42,7 (bei B 60) cm B 69,3, H 18,1, T 33,1/42,7 (bei B 75) cm B 84,3, H 18,1, T 33,1/42,7 (bei B 90) cm Preisgleich auch in Tiefe 40,3 cm = Bestellnummer mit T ergänzen. Gegen Aufpreis: 1 x 92396 ohne vormontierten Kabeldurchlass CD/DVD-Einteilung siehe Seite 84.	0,-	0,-	77600 B 75,0 cm 77601 B 90,0 cm 2 Türen inkl. Akustikblende und akustikwirksamer Innenausstat- tung für die Subwooferunter- bringung, Rückwand mit Ausschnitt T 49,9 cm Lichte Maße für die Subwooferunterbringung: B 66,7, H 37,4, T 33,1/42,7 (bei B 75) cm B 81,7, H 37,4, T 33,1/42,7 (bei B 90) cm Preisgleich auch in Tiefe 40,3 cm = Bestellnummer mit T ergänzen.	1073,- 1180,-	1152,- 1267,-	
 77564 B 105,0 cm 77565 B 120,0 cm 77566 B 135,0 cm 1 Auszug 0,625 R, 1 Gerätenische mit Klappe 0,625 R T 49,9 cm	1162,- 1244,- 1330,-	1243,- 1331,- 1423,-	   Abdeckblatt inkl. Kabeldurchlass, Rückwand inkl. Ausschnitt	77590 B 105,0 cm 77591 B 120,0 cm 77592 B 135,0 cm 1 Auszug 0,75 R, 1 Soundbarfach mit Akustikblende inkl. Push to open und akustikwirksamer Innenausstattung T 49,9 cm	1526,- 1666,- 1808,-	1633,- 1782,- 1935,-
Abdeckblatt und Gerätenischenrückwand inkl. Kabeldurchlass Lichte Innenmaße hinter Klappe: B 96,3, H 18,1, T 33,1/42,7 (bei B 105) cm B 112,3, H 18,1, T 33,1/42,7 (bei B 120) cm B 127,3, H 18,1, T 33,1/42,7 (bei B 135) cm Preisgleich auch in Tiefe 40,3 cm = Bestellnummer mit T ergänzen. Gegen Aufpreis: 1 x 92396 ohne vormontierten Kabeldurchlass CD/DVD-Einteilung siehe Seite 84.	0,-	0,-	Lichte Maße hinter Akustikblende: B 99,3, H 12,7, T 33,1/42,7 (bei B 105) cm B 114,3, H 12,7, T 33,1/42,7 (bei B 120) cm B 129,3, H 12,7, T 33,1/42,7 (bei B 135) cm Preisgleich auch in Tiefe 40,3 cm = Bestellnummer mit T ergänzen. Gegen Aufpreis: 1 x 92396 ohne vormontierten Kabeldurchlass CD/DVD-Einteilung siehe Seite 84.	0,-	0,-	

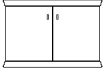
Hängeelemente 1,25 R, Höhe 53,0 cm

(Breite plus 2,0 cm Abdeckblattüberstand je Seite, Abdeckblätter bis 270,0 cm durchgehend, inkl. Wandbefestigung)

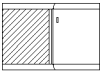
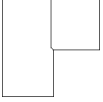

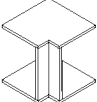
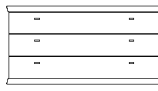



Hängeelemente 1,5 R, Höhe 61,8 cm

(Breite plus 2,0 cm Abdeckblattüberstand je Seite, Abdeckblätter bis 270,0 cm durchgehend, inkl. Wandbefestigung)

Best.-Nr. / Maße Beschreibung	PG 1	PG 2	Best.-Nr. / Maße Beschreibung	PG 1	PG 2
  <p>77593 B 105,0 cm 77594 B 120,0 cm 77595 B 135,0 cm</p> <p>1 Klappe 0,75 R, 1 Soundbarfach mit Akustikblende inkl. Push to open und akustikwirksamer Innenausstattung</p> <p>T 49,9 cm</p> <p>Abdeckblatt inkl. Kabeldurchlass, Rückwand inkl. Ausschnitt</p> <p>Lichte Maße hinter Akustikblende: B 99,3, H 12,7, T 33,1/42,7 (bei B 105) cm B 114,3, H 12,7, T 33,1/42,7 (bei B 120) cm B 129,3, H 12,7, T 33,1/42,7 (bei B 135) cm</p> <p>Lichte Maße hinter Klappe: B 97,3, H 23,6, T 33,1/42,7 (bei B 105) cm B 112,3, H 23,6, T 33,1/42,7 (bei B 120) cm B 127,3, H 23,6, T 33,1/42,7 (bei B 135) cm</p> <p>Preisgleich auch in Tiefe 40,3 cm = Bestellnummer mit T ergänzen.</p> <p>Gegen Aufpreis: 1 x 92396 ohne vormontierten Kabeldurchlass</p>	1474,- 1600,- 1731,-	1577,- 1712,- 1852,-	  <p>Abb. L</p> <p>51821 L B 37,5 cm 51822 R B 37,5 cm 5876 L B 45,0 cm 5877 R B 45,0 cm 89014 L B 52,5 cm 89015 R B 52,5 cm 30672 L B 60,0 cm 30673 R B 60,0 cm</p> <p>1 Tür, 1 Einlegeboden</p> <p>T 40,3 cm</p> <p>52595 L B 37,5 cm 52596 R B 37,5 cm 51100 L B 45,0 cm 5879 R B 45,0 cm 89016 L B 52,5 cm 89017 R B 52,5 cm 30676 L B 60,0 cm 30677 R B 60,0 cm</p> <p>wie vor</p> <p>T 49,9 cm</p>	495,- 495,- 523,- 523,- 551,- 551,- 579,- 579,-	530,- 530,- 558,- 558,- 589,- 589,- 621,- 621,-
  <p>77539 B 75,0 cm 77540 B 90,0 cm</p> <p>2 Türen</p> <p>T 40,3 cm</p> <p>77545 B 75,0 cm 77546 B 90,0 cm</p> <p>wie vor</p> <p>T 49,9 cm</p>	698,- 770,-	744,- 824,-	  <p>Abb. L</p> <p>89147 L B 52,5 cm 89148 R B 52,5 cm 5880 L B 60,0 cm 5881 R B 60,0 cm</p> <p>1 Tür mit Holzfüllung, 1 Einlegeboden</p> <p>T 40,3 cm</p> <p>89149 L B 52,5 cm 89150 R B 52,5 cm 5882 L B 60,0 cm 5883 R B 60,0 cm</p> <p>wie vor</p> <p>T 49,9 cm</p>	651,- 651,- 691,- 691,-	697,- 697,- 737,- 737,-
  <p>77588 Schenkel 77,1 x 77,1 cm 2 Türen</p> <p>T 40,3 cm</p> <p>77589 Schenkel 86,7 x 86,7 cm wie vor</p> <p>T 49,9 cm</p> <p>– Weiterbau nur in gleicher Tiefe möglich</p> <p>– Korpus bleibt 40,3 cm tief, Abdeckblatt steht nach hinten über. – Bei Einsatz als Abschlusselement wird die Seite nach hinten überstehend geliefert.</p>	1190,-	1274,-	  <p>5886 B 45,0 cm 89018 B 52,5 cm 5887 B 60,0 cm 5888 B 75,0 cm 5889 B 90,0 cm</p> <p>3 Schubkästen</p> <p>T 40,3 cm</p> <p>5890 B 45,0 cm 89019 B 52,5 cm 5891 B 60,0 cm 5892 B 75,0 cm 5893 B 90,0 cm</p> <p>wie vor</p> <p>T 49,9 cm</p>	680,- 724,- 767,- 853,- 942,-	728,- 774,- 820,- 913,- 1008,-
 <p>93958 Schenkel 42,1 x 42,1 cm 2 Hänge-Eckabdeckblätter, 1 Eckleiste</p> <p>T 40,3 cm</p> <p>93959 Schenkel 51,7 x 51,7 cm wie vor</p> <p>T 49,9 cm</p> <p>– Weiterbau nur in gleicher Tiefe möglich. – Ecke nicht als Stauraum nutzbar. – einseitige Abdeckblatttiefenkürzung ohne Aufpreis – Eine Ausklinkung von max. 32,1 / 41,7 cm ist möglich. (Brand-schutztechnische Auflagen müssen beachtet werden.)</p>	427,-	457,-	  <p>28021 B 105,0 cm 5884 B 120,0 cm 28022 B 135,0 cm</p> <p>3 Schubkästen</p> <p>T 40,3 cm</p> <p>28023 B 105,0 cm 5885 B 120,0 cm 28024 B 135,0 cm</p> <p>wie vor</p> <p>T 49,9 cm</p>	1018,- 1102,- 1190,-	1089,- 1179,- 1274,-

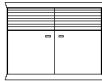
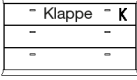

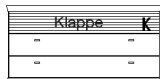
Hängeelemente 1,5 R, Höhe 61,8 cm

(Breite plus 2,0 cm Abdeckblattüberstand je Seite, Abdeckblätter bis 270,0 cm durchgehend, inkl. Wandbefestigung)

Best.-Nr. / Maße Beschreibung	PG 1	PG 2	Best.-Nr. / Maße Beschreibung	PG 1	PG 2
 <p>89020 B 52,5 cm 52767 B 60,0 cm 52768 B 75,0 cm 52769 B 90,0 cm</p> <p>2 Schubkästen, 1 Gerätenische mit Klappe T 49,9 cm</p> <p>Abdeckblatt und Gerätenischenrückwand inkl. Kabeldurchlass</p> <p>Lichte Innenmaße hinter Klappe: B 46,8, H 13,7, T 33,1/42,7 (bei B 52,5) cm B 54,3, H 13,7, T 33,1/42,7 (bei B 60) cm B 69,3, H 13,7, T 33,1/42,7 (bei B 75) cm B 84,3, H 13,7, T 33,1/42,7 (bei B 90) cm</p> <p>Preisgleich auch in Tiefe 40,3 cm = Bestellnummer mit T ergänzen.</p> <p>Gegen Aufpreis: 1 x 92396 ohne vormontierten Kabeldurchlass</p>	937,- 979,- 1063,- 1143,-	1003,- 1048,- 1138,- 1223,-	 <p>28037 B 75,0 cm 28038 B 90,0 cm</p> <p>2 Türen inkl. Akustikblende, 1 Einlegeboden T 49,9 cm</p>  <p>28039 B 75,0 cm 28040 B 90,0 cm</p> <p>2 Türen inkl. Akustikblende und akustikwirksamer Innenausstat- tung für die Subwooferunter- bringung, Rückwand mit Ausschnitt T 49,9 cm</p> <p>Lichte Maße für die Subwooferunterbringung: B 66,7, H 46,2, T 33,1/42,7 (bei B 75) cm B 81,7, H 46,2, T 33,1/42,7 (bei B 90) cm</p> <p>Preisgleich auch in Tiefe 40,3 cm = Bestellnummer mit T ergänzen.</p>	1082,- 1127,-	1159,- 1201,-
 <p>33990 B 105,0 cm 33991 B 120,0 cm 33992 B 135,0 cm</p> <p>2 Schubkästen, 1 Gerätenische mit Klappe T 49,9 cm</p> <p>Abdeckblatt und Gerätenischenrückwand inkl. Kabeldurchlass</p> <p>Lichte Innenmaße hinter Klappe: B 99,3, H 13,7, T 33,1/42,7 (bei B 105) cm B 114,3, H 13,7, T 33,1/42,7 (bei B 120) cm B 129,3, H 13,7, T 33,1/42,7 (bei B 135) cm</p> <p>Preisgleich auch in Tiefe 40,3 cm = Bestellnummer mit T ergänzen.</p> <p>Gegen Aufpreis: 1 x 92396 ohne vormontierten Kabeldurchlass</p>	1260,- 1342,- 1421,-	1348,- 1436,- 1520,-	 <p>28041 B 105,0 cm 28042 B 120,0 cm 28043 B 135,0 cm</p> <p>2 Schubkästen, 1 Soundbarfach mit Akustikblende inkl. Push to open und akustikwirksamer Innenausstattung T 49,9 cm</p> 	1659,- 1797,- 1939,-	1775,- 1922,- 2075,-
 <p>28029 L B 45,0 cm 28030 R B 45,0 cm 89041 L B 52,5 cm 89042 R B 52,5 cm 28031 L B 60,0 cm 28032 R B 60,0 cm</p> <p>1 Tür inkl. Akustikblende, 1 Einlegeboden T 49,9 cm</p>  <p>Abb. L</p> <p>28033 L B 45,0 cm 28034 R B 45,0 cm 89043 L B 52,5 cm 89044 R B 52,5 cm 28035 L B 60,0 cm 28036 R B 60,0 cm</p> <p>1 Tür inkl. Akustikblende und akustikwirksamer Innenausstat- tung für die Subwooferunter- bringung, Rückwand mit Ausschnitt T 49,9 cm</p> <p>Lichte Maße für die Subwooferunterbringung: B 39,0, H 46,2, T 33,1/42,7 (bei B 45) cm B 46,5, H 46,2, T 33,1/42,7 (bei B 52,5) cm B 54,0, H 46,2, T 33,1/42,7 (bei B 60) cm</p> <p>Preisgleich auch in Tiefe 40,3 cm = Bestellnummer mit T ergänzen.</p>	744,- 744,- 793,- 793,- 842,- 842,-	793,- 793,- 849,- 849,- 903,- 903,-	<p>Abdeckblatt inkl. Kabeldurchlass, Rückwand inkl. Ausschnitt</p> <p>Lichte Maße hinter Akustikblende: B 99,3, H 12,7, T 33,1/42,7 (bei B 105) cm B 114,3, H 12,7, T 33,1/42,7 (bei B 120) cm B 129,3, H 12,7, T 33,1/42,7 (bei B 135) cm</p> <p>Preisgleich auch in Tiefe 40,3 cm = Bestellnummer mit T ergänzen.</p> <p>Gegen Aufpreis: 1 x 92396 ohne vormontierten Kabeldurchlass</p>	0,-	0,-



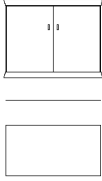

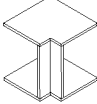

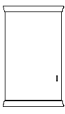

Hängeelemente 1,5 R, Höhe 61,8 cm

(Breite plus 2,0 cm Abdeckblattüberstand je Seite, Abdeckblätter bis 270,0 cm durchgehend, inkl. Wandbefestigung)

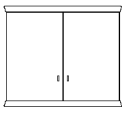
Best.-Nr. / Maße Beschreibung	PG 1	PG 2	Best.-Nr. / Maße Beschreibung	PG 1	PG 2
 <p>28044 B 105,0 cm 28045 B 120,0 cm 28046 B 135,0 cm</p> <p>1 Auszug 1 R inkl. 1 Innenschubkasten, 1 Soundbarfach mit Akustikblende inkl. Push to open und akustikwirksamer Innenausstattung</p> <p>T 49,9 cm</p> <p>Standardmäßig ist ein magma- farbene Innenschubkasten eingebaut.</p> <p>Abdeckblatt inkl. Kabeldurchlass, Rückwand inkl. Ausschnitt</p> <p>Lichte Maße hinter Akustikblende: B 99,3, H 12,7, T 33,1/42,7 (bei B 105) cm B 114,3, H 12,7, T 33,1/42,7 (bei B 120) cm B 129,3, H 12,7, T 33,1/42,7 (bei B 135) cm</p> <p>Preisgleich auch in Tiefe 40,3 cm = Bestellnummer mit T ergänzen.</p> <p>Gegen Aufpreis: 1 x 92396 ohne vormontierten Kabeldurchlass CD/DVD-Einteilung siehe Seite 84.</p>	1631,- 1768,- 1906,-	1743,- 1890,- 2037,-	 <p>51823 B 75,0 cm 51824 B 90,0 cm</p> <p>2 Türen, 1 Einlegeboden</p> <p>T 40,3 cm</p> <hr/> <p>52827 B 75,0 cm 52828 B 90,0 cm</p> <p>wie vor</p> <p>T 49,9 cm</p>	688,- 761,-	735,- 817,-
 <p>28047 B 105,0 cm 28048 B 120,0 cm 28049 B 135,0 cm</p> <p>1 Klappe 1 R, 1 Soundbarfach mit Akustikblende inkl. Push to open und akustikwirksamer Innenausstattung</p> <p>T 49,9 cm</p> <p>Abdeckblatt inkl. Kabeldurchlass, Rückwand inkl. Ausschnitt</p> <p>Lichte Maße hinter Akustikblende: B 99,3, H 12,7, T 42,7 (bei B 105) cm B 114,3, H 12,7, T 42,7 (bei B 120) cm B 129,3, H 12,7, T 42,7 (bei B 135) cm</p> <p>Lichte Maße hinter Klappe: B 97,3, H 32,4, T 42,7 (bei B 105) cm B 112,3, H 32,4, T 42,7 (bei B 120) cm B 127,3, H 32,4, T 42,7 (bei B 135) cm</p> <p>Gegen Aufpreis: 1 x 92396 ohne vormontierten Kabeldurchlass</p>	1451,- 1577,- 1710,-	1556,- 1689,- 1829,-	 <p>93958 Schenkel 42,1 x 42,1 cm 2 Hänge-Eckabdeckblätter, 1 Eckleiste</p> <p>T 40,3 cm</p> <hr/> <p>93959 Schenkel 51,7 x 51,7 cm wie vor</p> <p>T 49,9 cm</p> <p>- Weiterbau nur in gleicher Tiefe möglich. - Ecke nicht als Stauraum nutzbar. - einseitige Abdeck- blatttiefenkürzung ohne Aufpreis - Eine Ausklinkung von max. 32,1 / 41,7 cm ist möglich. (Brand- schutztechnische Auflagen müssen beachtet werden.)</p>	427,-	457,-
	0,-	0,-		441,-	471,-

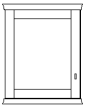
Hängeelemente 2 R, Höhe 79,4 cm

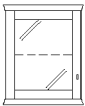





(Breite plus 2,0 cm Abdeckblattüberstand je Seite, Abdeckblätter bis 270,0 cm durchgehend, inkl. Wandbefestigung)

Best.-Nr. / Maße Beschreibung		PG 1	PG 2	Best.-Nr. / Maße Beschreibung		PG 1	PG 2
  Abb. L	52597 L B 37,5 cm 52598 R B 37,5 cm 52599 L B 45,0 cm 52600 R B 45,0 cm 89021 L B 52,5 cm 89022 R B 52,5 cm 30702 L B 60,0 cm 30703 R B 60,0 cm 1 Tür, 1 Einlegeboden T 36,2 cm	527,- 527,- 553,- 553,- 583,- 583,- 614,- 614,-	562,- 562,- 590,- 590,- 624,- 624,- 660,- 660,-	 	52611 B 75,0 cm 52612 B 90,0 cm 2 Türen, 1 Einlegeboden T 36,2 cm	737,- 819,-	791,- 875,-
	52601 L B 37,5 cm 52602 R B 37,5 cm 52603 L B 45,0 cm 52604 R B 45,0 cm 89023 L B 52,5 cm 89024 R B 52,5 cm 27039 L B 60,0 cm 27040 R B 60,0 cm 1 Tür, 1 Einlegeboden T 36,2 cm	546,- 546,- 574,- 574,- 607,- 607,- 639,- 639,-	586,- 586,- 614,- 614,- 649,- 649,- 686,- 686,-		52613 B 75,0 cm 52614 B 90,0 cm 2 Türen, 1 Einlegeboden T 36,2 cm	779,- 861,-	835,- 919,-
  Abb. L	89151 L B 52,5 cm 89152 R B 52,5 cm 52605 L B 60,0 cm 52606 R B 60,0 cm 1 Tür mit Holzfüllung, 1 Einlegeboden T 36,2 cm	704,- 704,- 747,- 747,-	754,- 754,- 800,- 800,-				
  Abb. L	52591 L B 45,0 cm 52592 R B 45,0 cm 89025 L B 52,5 cm 89026 R B 52,5 cm 52593 L B 60,0 cm 52594 R B 60,0 cm 1 Tür mit Glasfüllung, 1 Glaseinlegeboden T 36,2 cm	702,- 702,- 737,- 737,- 772,- 772,-	754,- 754,- 789,- 789,- 828,- 828,-				

Gegen Aufpreis:
 Beleuchtung siehe Seiten 88-90.
 Spiegelnrückwand siehe Seite 86.

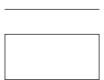
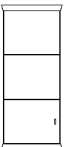
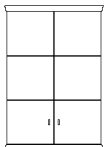
Hängeelemente 3 R, Höhe 114,6 cm

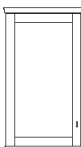
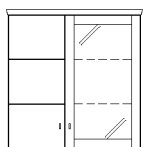
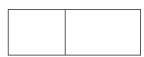
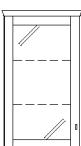
(Breite plus 2,0 cm Abdeckblatüberstand je Seite, Abdeckblätter bis 270,0 cm durchgehend, inkl. Wandbefestigung)

Best.-Nr. / Maße Beschreibung	PG 1	PG 2	Best.-Nr. / Maße Beschreibung	PG 1	PG 2
 <p> 52615 L B 37,5 cm 52616 R B 37,5 cm 52617 L B 45,0 cm 52618 R B 45,0 cm 89027 L B 52,5 cm 89028 R B 52,5 cm 30712 L B 60,0 cm 30713 R B 60,0 cm 1 Tür, 2 Einlegeböden T 36,2 cm </p> <p>Abb. L</p>	618,- 618,- 651,- 651,- 688,- 688,- 726,- 726,-	665,- 665,- 695,- 695,- 737,- 737,- 775,- 775,-	 <p> 52621 B 75,0 cm 52622 B 90,0 cm 2 Türen, 2 Einlegeböden T 36,2 cm </p> 	835,- 915,-	893,- 980,-
 <p> 52619 L B 37,5 cm 52620 R B 37,5 cm 51032 L B 45,0 cm 51033 R B 45,0 cm 89029 L B 52,5 cm 89030 R B 52,5 cm 27041 L B 60,0 cm 27042 R B 60,0 cm 1 Tür, 2 Einlegeböden T 36,2 cm </p> <p>Abb. L</p>	660,- 660,- 693,- 693,- 733,- 733,- 772,- 772,-	705,- 705,- 742,- 742,- 784,- 784,- 830,- 830,-	 <p> 52623 B 75,0 cm 52624 B 90,0 cm 2 Türen, 2 Einlegeböden T 36,2 cm </p> 	907,- 998,-	977,- 1068,-
 <p> 89153 L B 52,5 cm 89154 R B 52,5 cm 51034 L B 60,0 cm 51035 R B 60,0 cm 1 Tür mit Holzfüllung, 2 Einlegeböden T 36,2 cm </p> <p>Abb. L</p>	812,- 812,- 861,- 861,-	869,- 869,- 919,- 919,-	 <p> 4463 (Abb.) B 105,0 cm 4464 (gespiegelt) B 105,0 cm 1 Tür, 2 Einlegeböden, 1 Tür mit Glasfüllung, 2 Glaseinlegeböden T 36,2 cm </p> <p>Abb. L</p> <p>Gegen Aufpreis: Beleuchtung siehe Seiten 88-90. Spiegelrückwand siehe Seite 86.</p> 	1470,- 1470,-	1570,- 1570,-
 <p> 51036 L B 45,0 cm 51037 R B 45,0 cm 89031 L B 52,5 cm 89032 R B 52,5 cm 4566 L B 60,0 cm 4567 R B 60,0 cm 1 Tür mit Glasfüllung, 2 Glaseinlegeböden T 36,2 cm </p> <p>Abb. L</p> <p>Gegen Aufpreis: Beleuchtung siehe Seiten 88-90. Spiegelrückwand siehe Seite 86.</p> 	744,- 744,- 784,- 784,- 824,- 824,-	793,- 793,- 839,- 839,- 886,- 886,-			

KORSIKA

Hängeelemente 4 R, Höhe 149,8 cm

(Breite plus 2,0 cm Abdeckblattüberstand je Seite, Abdeckblätter bis 270,0 cm durchgehend, inkl. Wandbefestigung)

Best.-Nr. / Maße Beschreibung	PG 1	PG 2
51038 L B 45,0 cm	817,-	870,-
51039 R B 45,0 cm	817,-	870,-
89033 L B 52,5 cm	861,-	921,-
89034 R B 52,5 cm	861,-	921,-
27043 L B 60,0 cm	905,-	973,-
27044 R B 60,0 cm	905,-	973,-
1 Tür, 3 Einlegeböden T 36,2 cm		



Abb. L

Best.-Nr. / Maße Beschreibung	PG 1	PG 2
30730 L B 45,0 cm	747,-	800,-
30731 R B 45,0 cm	747,-	800,-
89035 L B 52,5 cm	791,-	846,-
89036 R B 52,5 cm	791,-	846,-
30732 L B 60,0 cm	835,-	896,-
30733 R B 60,0 cm	835,-	896,-
1 Tür, 3 Einlegeböden T 36,2 cm		

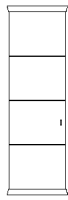

Abb. L

Best.-Nr. / Maße Beschreibung	PG 1	PG 2
89155 L B 52,5 cm	946,-	1012,-
89156 R B 52,5 cm	946,-	1012,-
51040 L B 60,0 cm	1003,-	1073,-
51041 R B 60,0 cm	1003,-	1073,-
1 Tür mit Holzfüllung, 2 Einlegeböden T 36,2 cm		



Abb. L

Best.-Nr. / Maße Beschreibung	PG 1	PG 2
51042 L B 45,0 cm	938,-	1003,-
51043 R B 45,0 cm	938,-	1003,-
89037 L B 52,5 cm	989,-	1058,-
89038 R B 52,5 cm	989,-	1058,-
51044 L B 60,0 cm	1040,-	1117,-
51045 R B 60,0 cm	1040,-	1117,-
1 Tür mit Glasfüllung, 3 Glaseinlegeböden T 36,2 cm		

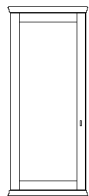

Abb. L

Gegen Aufpreis:
Beleuchtung siehe Seiten 88-90.
Spiegelrückwand siehe Seite 86.

Wandborde

(inkl. Wandbefestigung)

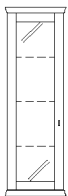
Best.-Nr. / Maße Beschreibung	PG 1	PG 2
51088 B 109,0 cm	203,-	219,-
4481 B 124,0 cm	233,-	257,-
80245 B 139,0 cm	264,-	285,-
4482 B 154,0 cm	294,-	315,-
4447 B 184,0 cm	327,-	348,-
4448 B 214,0 cm	380,-	413,-
90852 B 229,0 cm	406,-	434,-
4449 B 244,0 cm	429,-	455,-
4483 B min. 75,0 cm, max. 240,0 cm inkl. Profilüberstand	21,-	23,-
(Preis pro angefangene 10,0 cm) St. 5,0, T 25,0 cm Wandborde im Korpus- oder Wangenanschluss werden in rechter oder linker Ausführung geliefert. Wandborde, die direkt an einen Korpus oder eine Wange anschießen, erhalten an der Anschlussseite kein Profil. Bitte bei der Bestellung unbedingt angeben oder Zeichnung beifügen. Gegen Aufpreis: LED-Strahler siehe Seite 89.		

Wandborde mit Paneelrückwand, Höhe 17,0 cm

Best.-Nr. / Maße Beschreibung	PG 1	PG 2
8916 B 60,0 cm	156,-	168,-
8917 B 75,0 cm	194,-	205,-
8918 B 90,0 cm	226,-	240,-
8919 B 105,0 cm	257,-	271,-
8920 B 120,0 cm	287,-	306,-
8921 B 135,0 cm	322,-	343,-
8922 B 150,0 cm	343,-	371,-
8923 B 165,0 cm	371,-	397,-
8924 B 180,0 cm	394,-	422,-
8925 B 195,0 cm	418,-	443,-
8926 B 210,0 cm	436,-	467,-
8927 B 225,0 cm	455,-	485,-
8928 B 240,0 cm	471,-	504,-
Achtung Einbau von Strahlern nicht möglich. Bitte nur nebenstehende Beleuchtung verwenden. Sondermaße nicht möglich. H 17,0 cm, Gesamttiefe 19,7 cm, Bodentiefe 16,8 cm		

LED-Beleuchtung für Paneel-Wandborde

Best.-Nr. / Maße Beschreibung	PG 1	PG 2
8929 B 60,0 cm, ~3 Watt	128,-	128,-
8930 B 75,0 cm, ~4 Watt	140,-	140,-
8931 B 90,0 cm, ~6 Watt	147,-	147,-
8932 B 105,0 cm, ~5 Watt	236,-	236,-
8933 B 120,0 cm, ~6 Watt	245,-	245,-
8934 B 135,0 cm, ~7 Watt	257,-	257,-
8935 B 150,0 cm, ~8 Watt	266,-	266,-
8936 B 165,0 cm, ~9 Watt	271,-	271,-
8937 B 180,0 cm, ~11 Watt	352,-	352,-
8938 B 195,0 cm, ~10 Watt	359,-	359,-
8939 B 210,0 cm, ~11 Watt	371,-	371,-
8940 B 225,0 cm, ~12 Watt	378,-	378,-
8941 B 240,0 cm, ~13 Watt	385,-	385,-
Achtung sichtbare Kabelführung bei Wandborden, die nicht an ein Korpuselement anschießen Die Leuchte wird mit einem Leuchtmittel der Energieklasse F geliefert. Weitere Informationen zum Leuchtmittel siehe Zusatzliste „Zubehör im Detail“. Die Tiefe des Wandbordes erhöht sich durch den Einbau der LED-Beleuchtung um 1,5 cm.		



Arbeitsplatz



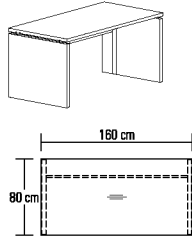
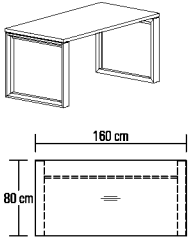
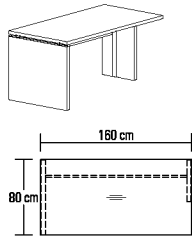
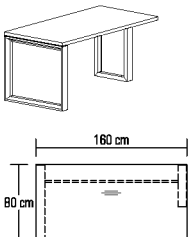
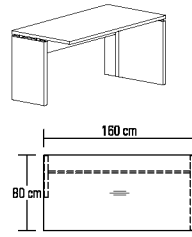
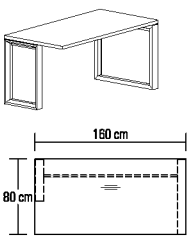

Schreibtische mit Holzwanne

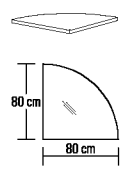
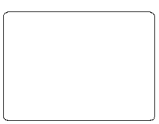
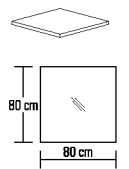
Schreibtische mit Rahmengestell

Best.-Nr. / Maße Beschreibung		PG 1	PG 2	Best.-Nr. / Maße Beschreibung		PG 1	PG 2
	91518 120,0 x 80,0 cm 91520 160,0 x 80,0 cm 91521 180,0 x 80,0 cm 91522 200,0 x 80,0 cm	1148,- 1285,- 1353,- 1418,-	1227,- 1369,- 1446,- 1516,-		91426 120,0 x 80,0 cm 91428 160,0 x 80,0 cm * 91429 180,0 x 80,0 cm * 91430 200,0 x 80,0 cm *	1351,- 1486,- 1556,- 1624,-	1442,- 1591,- 1659,- 1736,-
	Einzelschreibtisch mit Rückwand und Kabelbodenführung L/R H 75,0 cm Gegen Aufpreis: 1 x 91322 Linoleum-Einlage 359,- 1 x 91326 Materialauszug 238,- 1 x 91330 Kabeldurchlass Metall 49,- Kabelwanne siehe rechts					Einzelschreibtisch mit Traverse und zwei langen Seitenteilen H 75,0 cm Gegen Aufpreis: 1 x 91322 Linoleum-Einlage 359,- 1 x 91326 Materialauszug 238,- 1 x 91330 Kabeldurchlass Metall 49,- Kabelwanne siehe rechts	
	91554 120,0 x 80,0 cm 91556 160,0 x 80,0 cm 91557 180,0 x 80,0 cm 91558 200,0 x 80,0 cm	1045,- 1178,- 1246,- 1311,-	1122,- 1260,- 1334,- 1404,-		91482 120,0 x 80,0 cm 91484 160,0 x 80,0 cm 91485 180,0 x 80,0 cm 91486 200,0 x 80,0 cm	1239,- 1367,- 1432,- 1502,-	1325,- 1467,- 1535,- 1607,-
	Verkettungstisch mit Rückwand und Kabelbodenführung L/R Eine lange Wange links und eine kurze Wange rechts H 75,0 cm Gegen Aufpreis: 1 x 91322 Linoleum-Einlage 359,- 1 x 91326 Materialauszug 238,- 1 x 91330 Kabeldurchlass Metall 49,- Kabelwanne siehe rechts					Verkettungstisch mit Traverse Ein langes Seitenteil links und ein kurzes Seitenteil rechts H 75,0 cm Gegen Aufpreis: 1 x 91322 Linoleum-Einlage 359,- 1 x 91326 Materialauszug 238,- 1 x 91330 Kabeldurchlass Metall 49,- Kabelwanne siehe rechts	
	91561 120,0 x 80,0 cm 91563 160,0 x 80,0 cm 91564 180,0 x 80,0 cm 91565 200,0 x 80,0 cm	1045,- 1178,- 1246,- 1311,-	1122,- 1260,- 1334,- 1404,-		91464 120,0 x 80,0 cm 91466 160,0 x 80,0 cm 91467 180,0 x 80,0 cm 91468 200,0 x 80,0 cm	1239,- 1367,- 1432,- 1502,-	1325,- 1467,- 1535,- 1607,-
	Verkettungstisch mit Rückwand und Kabelbodenführung L/R Eine kurze Wange links und eine lange Wange rechts Gegen Aufpreis: 1 x 91322 Linoleum-Einlage 359,- 1 x 91326 Materialauszug 238,- 1 x 91330 Kabeldurchlass Metall 49,- Kabelwanne siehe rechts					Verkettungstisch mit Traverse Ein kurzes Seitenteil links und ein langes Seitenteil rechts H 75,0 cm Gegen Aufpreis: 1 x 91322 Linoleum-Einlage 359,- 1 x 91326 Materialauszug 238,- 1 x 91330 Kabeldurchlass Metall 49,- Kabelwanne siehe rechts	

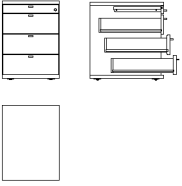
Zubehör

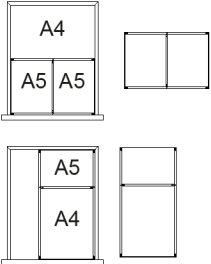
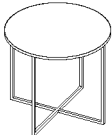
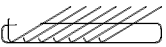
	Verkettungsplatte 90° zur Montage zwischen 2 Verkettungstischen 91568 Schenkelmaß: 80,0 x 80,0 cm links und rechts verwendbar Gegen Aufpreis: 1 x 91330 Kabeldurchlass Metall 49,-	462,- 49,-	495,- 49,-		Linoleum Einlage 91322 B: 70,0 cm, T: 50,0 cm Linoleum-Einlagen werden standardmäßig mittig in den Tischplatten positioniert.	359,-	359,-
	Verkettungsplatte 90° zur Montage zwischen 2 Verkettungstischen 92672 Schenkelmaß: 80,0 x 80,0 cm links und rechts verwendbar Gegen Aufpreis: 1 x 91330 Kabeldurchlass Metall 49,-	427,- 49,-	455,- 49,-		91330 Kabeldurchlass Metall Ø 6,0 cm Chrom glänzend (Standard) Edelstahlfarbig (auf Wunsch)	49,-	49,-

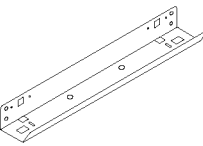
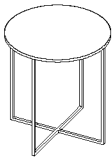
Best.-Nr. / Maße Beschreibung	PG 1	PG 2	Best.-Nr. / Maße Beschreibung	PG 1	PG 2
 <p>91512 Rollcontainer Rollcontainer 1 Materialauszug, 3 Schubkästen, Zentralverriegelung, Einzel- auszugssperre B 45,0, H 62,5, T 59,4 cm Gegen Aufpreis: 1 x 92056 Formulareinsatz 1 x 92054 Einteilung quer 1 x 92055 Einteilung längs</p>	900,-	966,-	 <p>94581 Ø 45,0 cm 94582 Ø 60,0 cm 94583 Ø 75,0 cm 94584 Ø 90,0 cm mit runder Holzplatte Bei Bestellung bitte angeben: Gestell Edelstahlfarbig, Schwarz matt, Weiß matt oder Wollweiß matt (ohne Aufpreis) Gestell in allen lieferbaren Lackausführungen (gegen Aufpreis) Gegen Aufpreis: 1 x 94815 Aufpreis für Gestell in allen lieferbaren Lackausführungen</p>	628,- 694,- 777,- 868,-	672,- 743,- 831,- 929,-
 <p>Schubkasteneinteilung für Rollcontainer inkl. Antirutschmatte Ausführung Magma 92054 Einteilung quer 92055 Einteilung längs Querstege der Schubkasten- einteilung nicht versetzbar.</p>	89,- 89,-	89,- 89,-	 <p>94585 Ø 45,0 cm 94586 Ø 60,0 cm 94587 Ø 75,0 cm mit runder Holzplatte Bei Bestellung bitte angeben: Gestell Edelstahlfarbig, Schwarz matt, Weiß matt oder Wollweiß matt (ohne Aufpreis) Gestell in allen lieferbaren Lackausführungen (gegen Aufpreis)</p>	645,- 706,- 798,-	691,- 756,- 854,-
 <p>92056 Formulareinsatz 7 x DIN A4 quer, Ausführung schwarz</p>	163,-	163,-	<p>Gegen Aufpreis: 1 x 94815 Aufpreis für Gestell in allen lieferbaren Lackausführungen</p>	94,-	94,-
 <p>91326 Materialauszug mit Frontblende Montage unter Schreibtischplatte B 44,5, H 6,5, T 63,5 cm</p>	238,-	257,-	<h2>Couchtisch mit runder Platte, Höhe 56,0 cm</h2>		
 <p>Kabelwanne abklappbar, zur Montage unter der Schreibtischplatte inkl. Kabel-Zugentlastung Ausführung schwarz 91514 B: 62,0 cm Passend zu Schreibtischen in den Breiten 120,0/160,0 cm 91515 B: 102,0 cm Passend zu Schreibtischen in den Breiten 180,0/200,0 cm</p> <p>Eine Kombination von Kabelwanne und Rollcontainer ist erst ab einer Tischbreite von 160,0 cm möglich!</p>	65,- 91,-	65,- 91,-	 <p>94588 Ø 45,0 cm 94589 Ø 60,0 cm mit runder Holzplatte Bei Bestellung bitte angeben: Gestell Edelstahlfarbig, Schwarz matt, Weiß matt oder Wollweiß matt (ohne Aufpreis) Gestell in allen lieferbaren Lackausführungen (gegen Aufpreis) Gegen Aufpreis: 1 x 94815 Aufpreis für Gestell in allen lieferbaren Lackausführungen</p>	661,- 720,-	707,- 770,-
			<p>Sonderanfertigung für Couchtische (mit runder Platte) Längen-/ Breiten- und Höhenänderung nicht möglich.</p>		

Couchtische mit Füßen, Höhe 45,0 cm

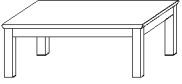
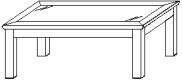
Best.-Nr. / Maße Beschreibung	PG 1	PG 2	Best.-Nr. / Maße Beschreibung	PG 1	PG 2
 <p>8221 75,0 x 75,0 cm 8220 120,0 x 75,0 cm 8267 95,0 x 95,0 cm</p> <p>mit Holzplatte</p> <p>Gegen Aufpreis: 8273 Ablage für 75,0 x 75,0 cm 8271 Ablage für 120,0 x 75,0 cm 8265 Ablage für 95,0 x 95,0 cm 92363 Schubkasten (nicht möglich bei 75,0 x 75,0 cm) 90289 2 Füße mit Rollen</p> <p>Lichte Höhe über der Ablage 11,7 cm.</p>	812,- 928,- 947,-	842,- 966,- 989,-	 <p>8223 75,0 x 75,0 cm 8222 120,0 x 75,0 cm 8268 95,0 x 95,0 cm</p> <p>mit Klarglasplatte</p> <p>8225 75,0 x 75,0 cm 8224 120,0 x 75,0 cm 8269 95,0 x 95,0 cm</p> <p>mit satiniertes Glasplatte</p> <p>Gegen Aufpreis: 8273 Ablage für 75,0 x 75,0 cm 8271 Ablage für 120,0 x 75,0 cm 8265 Ablage für 95,0 x 95,0 cm 90289 2 Füße mit Rollen</p> <p>Lichte Höhe über der Ablage 11,7 cm.</p>	847,- 966,- 989,-	903,- 1033,- 1050,-
<p>Untergestell und Tischplatte können in unterschiedlichen Ausführungen gefertigt werden. Bei Bestellung bitte angeben (ohne Aufpreis)</p>			<p>Untergestell und Tischplatte können in unterschiedlichen Ausführungen gefertigt werden. Bei Bestellung bitte angeben (ohne Aufpreis)</p>		

Sonderanfertigung für Couchtische (Vierfußtisch)

Höhenänderung: bis max. 55,0 cm
Längen- und Breitenkürzung auf Anfrage (bei Couchtischen mit Glasplatte nicht möglich).

96102 + 30% + 30%

Couchtische mit U-Wange, Höhe 45,0 cm

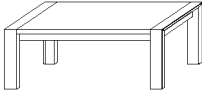
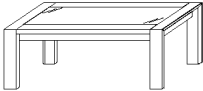
 <p>90368 73,0 x 73,0 cm 90369 98,0 x 63,0 cm 90370 118,0 x 73,0 cm 90371 93,0 x 93,0 cm</p> <p>mit Holzplatte</p> <p>Gegen Aufpreis: 90380 Ablage für 73,0 x 73,0 cm 90381 Ablage für 98,0 x 63,0 cm 90382 Ablage für 118,0 x 73,0 cm 90383 Ablage für 93,0 x 93,0 cm 92364 Schubkasten (nicht möglich bei 73,0 x 73,0 cm) 90289 2 Füße mit Rollen</p> <p>Lichte Höhe über der Ablage 13,4 cm.</p>	893,- 938,- 996,- 1024,-	954,- 1003,- 1066,- 1096,-	 <p>90372 73,0 x 73,0 cm 90373 98,0 x 63,0 cm 90374 118,0 x 73,0 cm 90375 93,0 x 93,0 cm</p> <p>mit Klarglasplatte</p> <p>90376 73,0 x 73,0 cm 90377 98,0 x 63,0 cm 90378 118,0 x 73,0 cm 90379 93,0 x 93,0 cm</p> <p>mit satiniertes Glasplatte</p> <p>Gegen Aufpreis: 90380 Ablage für 73,0 x 73,0 cm 90381 Ablage für 98,0 x 63,0 cm 90382 Ablage für 118,0 x 73,0 cm 90383 Ablage für 93,0 x 93,0 cm 90289 2 Füße mit Rollen</p> <p>Lichte Höhe über der Ablage 13,4 cm.</p>	900,- 945,- 1005,- 1031,-	963,- 1010,- 1075,- 1101,-
--	-----------------------------------	-------------------------------------	--	------------------------------------	-------------------------------------

Sonderanfertigung für Couchtische (U-Wange)

Höhenänderung: bis max. 55,0 cm
Längen- und Breitenkürzung auf Anfrage (bei Couchtischen mit Glasplatte nicht möglich).

96102 + 30% + 30%

Esstische mit U-Wange, Höhe 75,0 cm

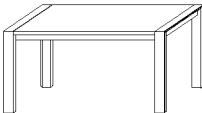
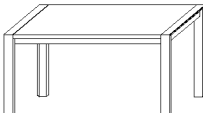
 <p>90384 148,0 x 95,0 cm 90385 158,0 x 95,0 cm</p> <p>festen Platte Höhe unter Zarge 64,2 cm</p> <p>Gegen Aufpreis: 90391 Auszugsfunktion, inkl. 1 Klappeneinlage B 50,0 cm (max. 1 Klappeneinlage möglich)</p>	1761,- 1785,-	1885,- 1908,-	 <p>90386 168,0 x 95,0 cm 90387 178,0 x 95,0 cm 90388 188,0 x 95,0 cm 90389 198,0 x 95,0 cm 90390 208,0 x 95,0 cm</p> <p>festen Platte Höhe unter Zarge 64,2 cm</p> <p>Gegen Aufpreis: 90391 Auszugsfunktion, inkl. 1 Klappeneinlage B 50,0 cm 90392 weitere Klappeneinlage B 50,0 cm (max. 2 Klappeneinlagen möglich)</p>	1803,- 1829,- 1852,- 1873,- 1892,-	1934,- 1955,- 1978,- 2004,- 2027,-
--	------------------	------------------	---	--	--

Sonderanfertigung für Esstische (U-Wange)

Längen- und Breitenkürzung: bis min. 95,0 cm - in Verbindung mit Auszugsfunktion nicht möglich
Breitenkürzung: bis min. 75,0 cm - in Verbindung mit Auszugsfunktion nicht möglich

96102 + 30% + 30%
96102 + 30% + 30%

Esstische mit runder Platte, Höhe 75,0 cm

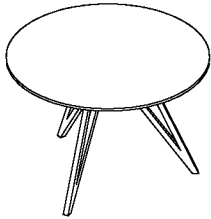
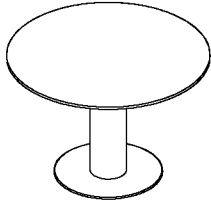
Best.-Nr. / Maße Beschreibung	PG 1	PG 2	Best.-Nr. / Maße Beschreibung	PG 1	PG 2		
	94569 Ø 100,0 cm	1215,-	1300,-		94575 Ø 100,0 cm	1440,-	1540,-
	94570 Ø 112,5 cm	1285,-	1375,-		94576 Ø 112,5 cm	1545,-	1653,-
94571 Ø 125,0 cm	1363,-	1459,-	94577 Ø 125,0 cm	1623,-	1737,-		
mit Auszugsfunktion 94572 Ø 100,0 cm Auszug inkl. 1 Klapp- einlage B 40,0 cm	1999,-	2139,-	mit Auszugsfunktion 94578 Ø 100,0 cm Auszug inkl. 1 Klapp- einlage B 40,0 cm	2224,-	2380,-		
94573 Ø 112,5 cm Auszug inkl. 1 Klapp- einlage B 50,0 cm	2157,-	2308,-	94579 Ø 112,5 cm Auszug inkl. 1 Klapp- einlage B 50,0 cm	2414,-	2583,-		
94574 Ø 125,0 cm Auszug inkl. 1 Klapp- einlage B 60,0 cm	2328,-	2491,-	94580 Ø 125,0 cm Auszug inkl. 1 Klapp- einlage B 60,0 cm	2586,-	2767,-		
Höhe unter Zarge 65,3 cm Gestell Schwarz matt, Gestell Weiß matt oder Gestell Wollweiß matt			Höhe unter Zarge 65,3 cm Säule und Tischplatte können in unterschiedlichen Aus- führungen gefertigt werden. Bei Bestellung bitte angeben (ohne Aufpreis). Bodenplatte Schwarz matt oder Bodenplatte edelstahlfarbig.				

Sonderanfertigung für Esstische (mit runder Platte)

Längen-/ Breiten- und Höhenänderung nicht möglich.

Säulen-Esstische, Höhe 78,0 cm

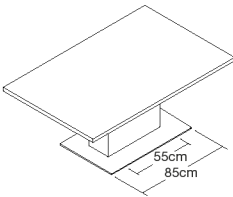
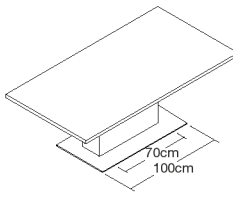
	90970 140,0 x 95,0 cm	2079,-	2226,-		90973 170,0 x 95,0 cm	2172,-	2326,-
	90971 150,0 x 95,0 cm	2107,-	2256,-		90974 180,0 x 95,0 cm	2207,-	2361,-
	90972 160,0 x 95,0 cm	2142,-	2291,-		90975 190,0 x 95,0 cm	2235,-	2394,-
Säulentisch mit fester Platte Höhe unter Zarge 67,2 cm Säule und Tischplatte können in unterschiedlichen Aus- führungen gefertigt werden. Bei Bestellung bitte angeben (ohne Aufpreis). Bodenplatte Chrom glänzend (Standard) oder Bodenplatte edelstahlfarbig (ohne Aufpreis) oder Bodenplatte anthrazit (ohne Aufpreis) Gegen Aufpreis: Synchronauszug 90983 Auszugsfunktion inkl. 1 Klappeinlage B 50,0 cm	1523,-	1631,-	Säulentisch mit fester Platte Höhe unter Zarge 67,2 cm Säule und Tischplatte können in unterschiedlichen Aus- führungen gefertigt werden. Bei Bestellung bitte angeben (ohne Aufpreis). Bodenplatte Chrom glänzend (Standard) oder Bodenplatte edelstahlfarbig (ohne Aufpreis) oder Bodenplatte anthrazit (ohne Aufpreis) Gegen Aufpreis: Synchronauszug 90984 Auszugsfunktion inkl. 1 Klappeinlage B 50,0 cm	1523,-	1631,-		
90982 weitere Klappeinlage B 50,0 cm (max. 2 Klappeinlagen möglich) Kopfauszug 90993 Auszugsfunktion inkl. 1 Klappeinlage B 50,0 cm An einer oder beiden Stirn- seiten einsetzbar, ggf. 1x oder 2x 90993 bestellen (außer Tisch 140,0 cm, hier nur einseitig möglich)	313,-	331,-	90982 weitere Klappeinlage B 50,0 cm (max. 2 Klappeinlagen möglich) Kopfauszug 90994 Auszugsfunktion inkl. 1 Klappeinlage B 50,0 cm An einer oder beiden Stirn- seiten einsetzbar, ggf. 1x oder 2x 90994 bestellen.	313,-	331,-		
	1075,-	1152,-		1075,-	1152,-		

Sonderanfertigung für Esstische (Säulentisch)

Längenkürzung: bis min. 120,0 cm - in Verbindung mit Auszugsfunktion nicht möglich
Breitenkürzung: bis min. 85,0 cm - in Verbindung mit Auszugsfunktion nicht möglich

96102 + 30% + 30%
96102 + 30% + 30%

KORSIKA

Hängespiegel eckig (mit Abschlussleisten)

2 R, Höhe 79,4 cm

(Breite plus 2,0 cm Abdeckleistenüberstand je Seite, inkl. Wandbefestigung)

Best.-Nr. / Maße Beschreibung	PG 1	PG 2
 89039 B 52,5 cm	304,-	326,-
52089 B 60,0 cm	329,-	355,-
52090 B 75,0 cm	378,-	406,-
52091 B 90,0 cm	427,-	455,-
52092 B 105,0 cm	469,-	504,-
52093 B 120,0 cm	520,-	553,-
52094 B 135,0 cm	562,-	602,-
52095 B 150,0 cm	609,-	651,-
52096 B 165,0 cm	656,-	698,-
52097 B 180,0 cm	700,-	751,-
52098 B 195,0 cm	747,-	800,-
52099 B 210,0 cm	791,-	845,-
52100 B 225,0 cm	838,-	898,-
52101 B 240,0 cm	886,-	945,-
T 5,7 cm		

Hängespiegel eckig (randlos)

2,5 R, Höhe 88,0 cm

Best.-Nr. / Maße Beschreibung	PG 1	PG 2
 85445 B 52,5 cm	273,-	273,-
85371 B 60,0 cm	294,-	294,-
85372 B 75,0 cm	331,-	331,-
85373 B 90,0 cm	376,-	376,-
85374 B 105,0 cm	418,-	418,-
85375 B 120,0 cm	460,-	460,-
85376 B 135,0 cm	499,-	499,-
85377 B 150,0 cm	541,-	541,-
85378 B 165,0 cm	581,-	581,-
85379 B 180,0 cm	625,-	625,-
85380 B 195,0 cm	665,-	665,-
85381 B 210,0 cm	705,-	705,-
85382 B 225,0 cm	747,-	747,-
85383 B 240,0 cm	789,-	789,-
T 2,5 cm		

Hängespiegel eckig (mit Abschlussleisten)

2,5 R, Höhe 97,0 cm

(Breite plus 2,0 cm Abdeckleistenüberstand je Seite, inkl. Wandbefestigung)

Best.-Nr. / Maße Beschreibung	PG 1	PG 2
 89040 B 52,5 cm	335,-	358,-
51401 B 60,0 cm	359,-	387,-
51402 B 75,0 cm	408,-	439,-
51403 B 90,0 cm	460,-	492,-
51404 B 105,0 cm	509,-	544,-
51405 B 120,0 cm	558,-	597,-
51406 B 135,0 cm	607,-	646,-
51407 B 150,0 cm	656,-	698,-
51408 B 165,0 cm	700,-	751,-
51409 B 180,0 cm	751,-	802,-
51410 B 195,0 cm	800,-	861,-
51411 B 210,0 cm	847,-	905,-
51412 B 225,0 cm	898,-	961,-
52102 B 240,0 cm	945,-	1012,-
T 5,7 cm		

Beleuchtung Hängespiegel eckig (randlos)

2,5 R, Höhe 88,0 cm

Best.-Nr. / Maße Beschreibung	PG 1	PG 2
 94193 B 52,5 cm, ~19 Watt	226,-	226,-
94165 B 60,0 cm, ~20 Watt	231,-	231,-
94166 B 75,0 cm, ~22 Watt	243,-	243,-
94167 B 90,0 cm, ~24 Watt	259,-	259,-
94168 B 105,0 cm, ~27 Watt	271,-	271,-
94169 B 120,0 cm, ~29 Watt	287,-	287,-
94170 B 135,0 cm, ~31 Watt	299,-	299,-
94171 B 150,0 cm, ~33 Watt	313,-	313,-
94172 B 165,0 cm, ~35 Watt	327,-	327,-
94173 B 180,0 cm, ~37 Watt	341,-	341,-
94174 B 195,0 cm, ~40 Watt	355,-	355,-
94175 B 210,0 cm, ~42 Watt	369,-	369,-
94176 B 225,0 cm, ~44 Watt	380,-	380,-
94177 B 240,0 cm, ~46 Watt	397,-	397,-
inkl. Vorschaltgerät, Zuleitung und Fußschalter		

Die Leuchte wird mit einem Leuchtmittel der **Energieklasse F** geliefert.
Weitere Informationen zum Leuchtmittel siehe Zusatzliste „Zubehör im Detail“.

Hängespiegel eckig (randlos)

2 R, Höhe 70,4 cm

Best.-Nr. / Maße Beschreibung	PG 1	PG 2
 85444 B 52,5 cm	245,-	245,-
85358 B 60,0 cm	266,-	266,-
85359 B 75,0 cm	306,-	306,-
85360 B 90,0 cm	343,-	343,-
85361 B 105,0 cm	380,-	380,-
85362 B 120,0 cm	422,-	422,-
85363 B 135,0 cm	460,-	460,-
85364 B 150,0 cm	497,-	497,-
85365 B 165,0 cm	534,-	534,-
85366 B 180,0 cm	574,-	574,-
85367 B 195,0 cm	611,-	611,-
85368 B 210,0 cm	651,-	651,-
85369 B 225,0 cm	691,-	691,-
85370 B 240,0 cm	728,-	728,-
T 2,5 cm		

Hängespiegel rund (randlos)

Best.-Nr. / Maße Beschreibung	PG 1	PG 2
 88030 Ø 75,0 cm	313,-	313,-
83280 Ø 90,0 cm	366,-	366,-
88029 Ø 105,0 cm	480,-	480,-
T 2,5 cm		
Gegen Aufpreis:		
94369 LED-Bel. Ø 75,0 cm ~18 Watt	162,-	162,-
93829 LED-Bel. Ø 90,0 cm ~20 Watt	175,-	175,-
94368 LED-Bel. Ø 105,0 cm ~23 Watt	213,-	213,-
inkl. Vorschaltgerät, Zuleitung und Fußschalter		

Die Leuchte wird mit einem Leuchtmittel der **Energieklasse F** geliefert.
Weitere Informationen zum Leuchtmittel siehe Zusatzliste „Zubehör im Detail“.





Beleuchtung Hängespiegel eckig (randlos)

2 R, Höhe 70,4 cm

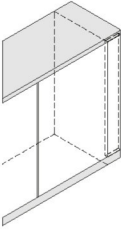
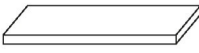
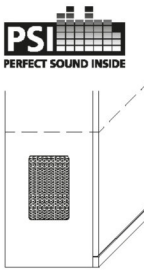

Best.-Nr. / Maße Beschreibung	PG 1	PG 2
 94192 B 52,5 cm, ~17 Watt	208,-	208,-
94152 B 60,0 cm, ~18 Watt	212,-	212,-
94153 B 75,0 cm, ~20 Watt	226,-	226,-
94154 B 90,0 cm, ~22 Watt	236,-	236,-
94155 B 105,0 cm, ~24 Watt	245,-	245,-
94156 B 120,0 cm, ~26 Watt	259,-	259,-
94157 B 135,0 cm, ~28 Watt	268,-	268,-
94158 B 150,0 cm, ~31 Watt	280,-	280,-
94159 B 165,0 cm, ~33 Watt	292,-	292,-
94160 B 180,0 cm, ~35 Watt	301,-	301,-
94161 B 195,0 cm, ~37 Watt	313,-	313,-
94162 B 210,0 cm, ~39 Watt	324,-	324,-
94163 B 225,0 cm, ~41 Watt	336,-	336,-
94164 B 240,0 cm, ~44 Watt	345,-	345,-
inkl. Vorschaltgerät, Zuleitung und Fußschalter		

Die Leuchte wird mit einem Leuchtmittel der **Energieklasse F** geliefert.
Weitere Informationen zum Leuchtmittel siehe Zusatzliste „Zubehör im Detail“.





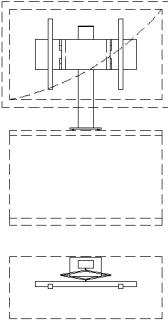
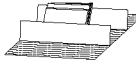
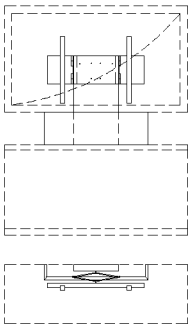

Zubehör

Best.-Nr. / Maße Beschreibung	PG 1	PG 2	Best.-Nr. / Maße Beschreibung	PG 1	PG 2
 <p>Holzeinlegeböden für Korpusselemente Stärke 2,2 cm (Dekor)</p> <p>(für Zwischenbau hängeelemente T 35,0 cm und Hängeelemente T 36,2 cm Best.-Nr. mit „H“ ergänzen) Bei dem Einsatz zusätzlicher Böden empfehlen wir die durchgehende Lochreihe siehe Seite 91.</p>			 <p>CD-Regal</p> <p>92118 B 60,0 cm (3 Fächer) für ca. 42 CD's 35689 B 75,0 cm (3 Fächer) für ca. 57 CD's 35690 B 90,0 cm (4 Fächer) für ca. 68 CD's 35691 B 105,0 cm (4 Fächer) für ca. 80 CD's 35692 B 120,0 cm (5 Fächer) für ca. 90 CD's H 22,7, T 16,7 cm</p>		
 <p>Holzeinlegeböden für Vitrinen, nicht verstellbar Stärke 2,6 cm (furniert)</p> <p>Standard Vitrine-einlegeböden aus Klarglas. Auf Wunsch Vitrine-einlegeböden aus Holz (ohne Aufpreis). (für Zwischenbau hängeelemente T 35,0 cm und Hängeelemente T 36,2 cm Best.-Nr. mit „H“ ergänzen) Bei dem Einsatz zusätzlicher Böden empfehlen wir die durchgehende Lochreihe siehe Seite 91.</p>			 <p>Front-/Passblende inkl. Abdeckblatt und Sockelleiste</p> <p>52219 1 Raster 52971 1,25 Raster 52220 1,5 Raster 52221 2 Raster 52222 2,5 Raster 52223 3 Raster 52225 4 Raster 52226 5 Raster 52227 6 Raster</p> <p>B 25,0 cm Anpassbare Blende (25,0 cm), Sockelleiste und Abdeckblatt zur Anpassung um 25,0 cm verlängert. Für die Wandseite wird eine Gegenleiste mitgeliefert.</p>		
 <p>Holzeinlegeböden für offene Korpusregale, nicht verstellbar Stärke 2,6 cm (furniert)</p> <p>Bei dem Einsatz zusätzlicher Böden empfehlen wir die durchgehende Lochreihe siehe Seite 91.</p>			 <p>PSI PERFECT SOUND INSIDE</p> <p>92125 Subwoofer Zubehör für Korpus inkl. seitlichen Korpusausschnitt (mittig) und akustikwirksamer Innenausstattung, Metallgitter in Magma</p> <p>Metallgitter B 17,0, H 27,2 cm</p> <p>Ausschnitt in jedem Element mit mindestens einer 1,25 Raster hohen Tür (ab Sockel) möglich.</p> <p>PSI - Weitere Informationen siehe Zusatzliste „Zubehör im Detail“.</p>		
 <p>Glaseinlegeböden Stärke 0,8 cm</p> <p>(für Zwischenbau hängeelemente T 35,0 cm und Hängeelemente T 36,2 cm Best.-Nr. mit „H“ ergänzen) Bei dem Einsatz zusätzlicher Böden empfehlen wir die durchgehende Lochreihe siehe Seite 91.</p>			 <p>Aufpreis für Beschläge in allen lieferbaren Lackausführungen</p> <p>94370 Push-Platte 94371 Griff</p> <p>Der Aufpreis muss pro Griff/ Push-Platte berechnet werden.</p>		

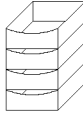

Zubehör

Best.-Nr. / Maße Beschreibung	PG 1	PG 2	Best.-Nr. / Maße Beschreibung	PG 1	PG 2																																													
 <p>91193 TV-Säule inkl. Kabelkanal schwenkbar</p> <p>Nur in Verbindung mit offenen Gerätenischen und Elementen mit Geräteklappe.</p> <p>Standardmäßig wird die TV-Säule „mittig“ zur resul- tierenden TV-Nische platziert. Sie muss mind. 15,0 cm von der Korpusaußenseite geplant werden. Abweichende Positionen bitte auf dem Auf- trag vermerken.</p> <ul style="list-style-type: none"> - Belastbarkeit 30,0 kg - Arm um bis zu max. 80° schwenkbar (Abhängig von der Fernsehgröße) - VESA-Norm <p>Gegen Aufpreis: 1 x 8189 Infrarot Repeater 1 x 92134 Infrarot Repeater (1 Empfänger / 2 Sender) (zur Übertragung des Infrarotsignals der Fernbedienung in das Klappenelement) Einbau in der TV-Säule</p> <p>Weitere Informationen siehe Zusatzliste „Zubehör im Detail“.</p>	518,-	518,-	 <p>CD/DVD-Einteilung inkl. Antirutschmatte</p> <p>für Tiefe 40,3 cm</p> <p>93564 für B 45,0 cm für ca. 48 CD's / 20 DVD's</p> <p>94028 für B 52,5 cm für ca. 72 CD's / 40 DVD's</p> <p>93565 für B 60,0 cm für ca. 96 CD's / 40 DVD's</p> <p>93566 für B 75,0 cm für ca. 120 CD's / 60 DVD's</p> <p>93567 für B 90,0 cm für ca. 144 CD's / 80 DVD's</p> <p>93925 für B 105,0 cm 52,5 cm (links und/oder rechts) für ca. 72 CD's / 40 DVD's</p> <p>93926 für B 120,0 cm 60,0 cm (links und/oder rechts) für ca. 96 CD's / 40 DVD's</p> <p>93927 für B 135,0 cm 67,5 cm (links und/oder rechts) für ca. 120 CD's / 60 DVD's</p> <p>für Tiefe 49,9 cm</p> <p>91142 für B 45,0 cm für ca. 60 CD's / 24 DVD's</p> <p>94029 für B 52,5 cm für ca. 90 CD's / 48 DVD's</p> <p>8128 für B 60,0 cm für ca. 120 CD's / 48 DVD's</p> <p>8398 für B 75,0 cm für ca. 150 CD's / 72 DVD's</p> <p>90221 für B 90,0 cm für ca. 180 CD's / 96 DVD's</p> <p>93928 für B 105,0 cm 52,5 cm (links und/oder rechts) für ca. 90 CD's / 48 DVD's</p> <p>93929 für B 120,0 cm 60,0 cm (links und/oder rechts) für ca. 120 CD's / 48 DVD's</p> <p>93930 für B 135,0 cm 67,5 cm (links und/oder rechts) für ca. 150 CD's / 72 DVD's</p> <p>für Tiefe 56,3 cm</p> <p>4595 für B 45,0 cm für ca. 72 CD's / 30 DVD's</p> <p>4594 für B 60,0 cm für ca. 144 CD's / 60 DVD's</p> <p>7281 für B 75,0 cm für ca. 180 CD's / 90 DVD's</p> <p>8002 für B 90,0 cm für ca. 216 CD's / 120 DVD's</p> <p>93931 für B 105,0 cm 52,5 cm (links und/oder rechts) für ca. 108 CD's / 60 DVD's</p> <p>93932 für B 120,0 cm 60,0 cm (links und/oder rechts) für ca. 144 CD's / 60 DVD's</p> <p>93933 für B 135,0 cm 67,5 cm (links und/oder rechts) für ca. 180 CD's / 90 DVD's</p> <p>In Verbindung mit Innenschub- kästen oder Gerätenischen stehen CD's/DVD's schräg. Bei 0,5 Raster Schubkästen nicht möglich!</p>	52,-	52,-	59,-	59,-	63,-	63,-	75,-	75,-	84,-	84,-	à 59,-	à 59,-	à 63,-	à 63,-	à 68,-	à 68,-	110,-	110,-	115,-	115,-	122,-	122,-	133,-	133,-	143,-	143,-	à 115,-	à 115,-	à 122,-	à 122,-	à 126,-	à 126,-	110,-	118,-	122,-	130,-	133,-	143,-	143,-	143,-	153,-	à 115,-	à 123,-	à 122,-	à 130,-	à 126,-	à 135,-
 <p>91195 TV-Halterung mit Wandbefestigungsplatte und Holzblende schwenkbar</p> <p>91195B Holzblende</p> <p>In Verbindung mit offenen Gerätenischen, Elementen mit Geräteklappen und Türen.</p> <p>Standardmäßig wird die TV-Halterung „mittig“ zur resul- tierenden TV-Nische platziert. Abweichende Positionen bitte auf dem Auftrag vermerken.</p> <p>Die Ausfräsung für die Kabel- führung im Abdeckblatt erfolgt werkseitig.</p> <p>Holzblende B 70,0, H 22,0, T 10,0 cm</p> <ul style="list-style-type: none"> - Belastbarkeit 35,0 kg - Arm um bis zu max. 80° schwenkbar (Abhängig von der Fernsehgröße) - VESA-Norm <p>Gegen Aufpreis: 1 x 8189 Infrarot Repeater 1 x 92134 Infrarot Repeater (1 Empfänger / 2 Sender) (zur Übertragung des Infrarotsignals der Fernbedienung in das Klappen- oder Türelement) Einbau in der Holzblende</p> <p>Weitere Informationen siehe Zusatzliste „Zubehör im Detail“.</p>	499,-	532,-																																																
 <p>Repeater zur Übertragung des Infrarot- signals der Fernbedienung in ein Klappenelement.</p> <p>8189 1 Empfänger / 1 Sender (bei Geräteunterbrin- gung in einer Klappe)</p> <p>92134 1 Empfänger / 2 Sender (bei Geräteunterbrin- gung in zwei Klappen)</p> <p>Einbau des Repeaters standardmäßig im Sockel. Bei Hängeelementen ist der Einbau im Sockel nicht möglich. Bitte beiliegenden Aufsteller verwenden.</p>	210,-	210,-																																																

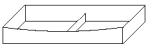
Zubehör



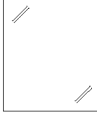
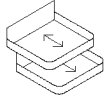

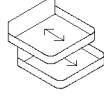
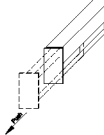
	Best.-Nr. / Maße Beschreibung	PG 1	PG 2		Best.-Nr. / Maße Beschreibung	PG 1	PG 2
   <p>Schubkasten-einteilung nur in Verbindung mit Grundausstattung Schubkasten-Organisation bestehend aus: 1 x Antirutschmatte</p> <p>Querstege der Schubkasten-einteilung nicht versetzbar.</p> <p>Weitere Informationen siehe Zusatzliste „Zubehör im Detail“.</p>	<p>Innenschubkästen hinter Türen Einbau auf dem Sockelboden/ Konstruktionsboden, Ausführung Magma Einsatz hinter Türen, für 40,3/40,6 und 49,9/50,2 cm tiefe Korpuselemente Nutztiefe immer für Tiefe 40,3/40,6 cm</p> <p>2er-Set Innenschubkästen (1 R)</p> <p>90463 für B 45,0 cm 92983 für B 52,5 cm 90464 für B 60,0 cm 90465 für B 75,0 cm 90466 für B 90,0 cm</p> <p>3er-Set Innenschubkästen (1,5 R)</p> <p>8370 für B 45,0 cm 92985 für B 52,5 cm 8371 für B 60,0 cm 90469 für B 75,0 cm 8373 für B 90,0 cm</p> <p>4er-Set Innenschubkästen (2 R)</p> <p>8374 für B 45,0 cm 92987 für B 52,5 cm 8375 für B 60,0 cm 90148 für B 75,0 cm 8377 für B 90,0 cm</p> <p>Gegen Aufpreis: Grundausstattung Schubkasten-Organisation bestehend aus: 1 x Antirutschmatte</p> <p>94450 für B 45,0 cm 94451 für B 52,5 cm 94452 für B 60,0 cm 94453 für B 75,0 cm 94454 für B 90,0 cm</p> <p>Zusatzausstattung Schubkasteneinteilung</p> <p>Ausführung Magma</p> <p>94455 B 17,4 cm (3 Fächer) 94456 B 24,8 cm (3 Fächer)</p>	<p>252,- 264,- 273,- 299,- 324,-</p> <p>366,- 385,- 404,- 471,- 476,-</p> <p>469,- 497,- 525,- 574,- 625,-</p> <p>19,- 21,- 21,- 23,- 26,-</p> <p>61,- 65,-</p>	<p>252,- 264,- 273,- 299,- 324,-</p> <p>366,- 385,- 404,- 471,- 476,-</p> <p>469,- 497,- 525,- 574,- 625,-</p> <p>19,- 21,- 21,- 23,- 26,-</p> <p>61,- 65,-</p>	  <p>seitlicher Kabeldurchlass nicht möglich bei: – Unterteilen 1 R in Kombination mit Einlegeboden / CD/ DVD Auszug – Korpuselementen, wenn neben dem Gerätefach ein Schubkasten geplant ist und die Elementtiefe kleiner 40,3 cm ist – Hängeelementen, wenn neben dem Gerätefach ein Schubkasten geplant ist</p>	<p>94593 Kabeldurchlass mit Bürstenprofil für Abdeckblätter (Standard) B 26,0, H 1,7, T 2,2 cm Kunststoff schwarz</p> <p>Einbauposition: – an der Hinterkante vom Abdeckblatt – standardmäßig mittig zum TV-Feld, auf Wunsch seitlichen Abstand links oder rechts angeben</p> <p>90518 Kabeldurchlass für Abdeckblätter (auf Wunsch) und Konstruktionsböden (bitte Position angeben) Ø 6,0 cm Kunststoff silberfarbig</p> <p>93698 seitlicher Kabeldurchlass für die Korpusverbindung von Elementen bis 2,5 Raster Ø 6,0 cm Kunststoff silberfarbig</p> <p>Einbauposition: – 10,5 cm von der Oberkante Unterteil/Korpus-/Hängeelement – 6,2 cm von der Hinterkante Unterteil/Korpuselement – 15,0 cm von der Hinterkante Hängeelement</p>	<p>43,-</p> <p>30,-</p> <p>61,-</p>	<p>43,-</p> <p>30,-</p> <p>61,-</p>
	  <p>Innenschubkästen Ausführung Magma, einsetzbar in Unterteilen 1 R mit Auszug Innenschubkästen können nicht nachträglich eingebaut werden!</p> <p>für Tiefe 49,9 cm</p> <p>91140 für B 45,0 cm 90874 für B 60,0 cm 90875 für B 75,0 cm 94077 für B 90,0 cm 91141 für B 105,0 cm 90876 für B 120,0 cm 91129 für B 135,0 cm</p> <p>für Tiefe 56,3 cm</p> <p>4593 für B 45,0 cm 4592 für B 60,0 cm 7362 für B 75,0 cm 94078 für B 90,0 cm 90219 für B 105,0 cm 7342 für B 120,0 cm 90130 für B 135,0 cm</p>	<p>91,- 105,- 117,- 133,- 194,- 203,- 213,-</p> <p>91,- 105,- 117,- 133,- 194,- 203,- 213,-</p>	<p>91,- 105,- 117,- 133,- 194,- 203,- 213,-</p> <p>98,- 113,- 125,- 143,- 194,- 203,- 213,-</p>				

Zubehör

Best.-Nr. / Maße Beschreibung	PG 1	PG 2	Best.-Nr. / Maße Beschreibung	PG 1	PG 2
 <p>Spiegelrückwände</p>	1 Raster Höhe	94031 für B 52,5 cm	83,-	83,-	 <p>Komfort Tablarauszug für 1-türige Korpuselemente inkl. Antirutschmatte</p> <p>1,5 Raster Höhe</p> <p>für Tiefe: 40,3/40,6 cm</p> <p>93446 für B 45,0 cm 93447 für B 60,0 cm 93448 für B 75,0 cm</p> <p>für Tiefe: 49,9/50,2 cm</p> <p>93461 für B 45,0 cm 93462 für B 60,0 cm 93463 für B 75,0 cm</p> <p>2 Raster Höhe</p> <p>für Tiefe: 40,3/40,6 cm</p> <p>93449 für B 45,0 cm 93450 für B 60,0 cm 93451 für B 75,0 cm</p> <p>für Tiefe: 49,9/50,2 cm</p> <p>93464 für B 45,0 cm 93465 für B 60,0 cm 93466 für B 75,0 cm</p>
		4581 für B 60,0 cm	89,-	89,-	
	2 Raster Höhe	8041 für B 45,0 cm	98,-	98,-	
		94033 für B 52,5 cm	105,-	105,-	
		4582 für B 60,0 cm	107,-	107,-	
		8043 für B 75,0 cm	126,-	126,-	
		8044 für B 90,0 cm	142,-	142,-	
	3 Raster Höhe	8045 für B 45,0 cm	114,-	114,-	
		94035 für B 52,5 cm	128,-	128,-	
		4583 für B 60,0 cm	140,-	140,-	
		8047 für B 75,0 cm	161,-	161,-	
		8048 für B 90,0 cm	175,-	175,-	
	4 Raster Höhe	4584 für B 45,0 cm	138,-	138,-	
		94037 für B 52,5 cm	152,-	152,-	
		4585 für B 60,0 cm	161,-	161,-	
		8051 für B 75,0 cm	194,-	194,-	
		4586 für B 90,0 cm	212,-	212,-	
	5 Raster Höhe	8053 für B 45,0 cm	156,-	156,-	
		94039 für B 52,5 cm	173,-	173,-	
		8054 für B 60,0 cm	194,-	194,-	
		8055 für B 75,0 cm	226,-	226,-	
		8064 für B 90,0 cm	259,-	259,-	
	6 Raster Höhe	7340 für B 45,0 cm	173,-	173,-	
		94040 für B 52,5 cm	196,-	196,-	
4587 für B 60,0 cm		210,-	210,-		
8161 für B 75,0 cm		257,-	257,-		
4588 für B 90,0 cm		294,-	294,-		
 <p>Abweichende Rückwandfarbe</p>	1 Raster Höhe	94042 für B 52,5 cm	57,-	57,-	 <p>Komfort Tablarauszug für 2-türige Korpuselemente inkl. Antirutschmatte</p> <p>1,5 Raster Höhe</p> <p>für Tiefe: 40,3/40,6 cm</p> <p>93452 für B 75,0 cm 93453 für B 90,0 cm</p> <p>für Tiefe: 49,9/50,2 cm</p> <p>93467 für B 75,0 cm 93468 für B 90,0 cm</p> <p>2 Raster Höhe</p> <p>für Tiefe: 40,3/40,6 cm</p> <p>93454 für B 75,0 cm 93455 für B 90,0 cm</p> <p>für Tiefe: 49,9/50,2 cm</p> <p>93469 für B 75,0 cm 93470 für B 90,0 cm</p>
		91059 für B 60,0 cm	61,-	61,-	
	2 Raster Höhe	91062 für B 45,0 cm	68,-	68,-	
		94044 für B 52,5 cm	77,-	77,-	
		91063 für B 60,0 cm	82,-	82,-	
		91064 für B 75,0 cm	93,-	93,-	
		91065 für B 90,0 cm	105,-	105,-	
	3 Raster Höhe	91066 für B 45,0 cm	86,-	86,-	
		94046 für B 52,5 cm	93,-	93,-	
		91067 für B 60,0 cm	103,-	103,-	
		91068 für B 75,0 cm	119,-	119,-	
		91069 für B 90,0 cm	135,-	135,-	
	4 Raster Höhe	91070 für B 45,0 cm	98,-	98,-	
		94048 für B 52,5 cm	110,-	110,-	
		91071 für B 60,0 cm	121,-	121,-	
		91072 für B 75,0 cm	142,-	142,-	
		91073 für B 90,0 cm	166,-	166,-	
	5 Raster Höhe	92241 für B 45,0 cm	114,-	114,-	
		94050 für B 52,5 cm	128,-	128,-	
		92242 für B 60,0 cm	142,-	142,-	
		92243 für B 75,0 cm	170,-	170,-	
	92244 für B 90,0 cm	198,-	198,-		
	6 Raster Höhe	92302 für B 45,0 cm	133,-	133,-	
		94051 für B 52,5 cm	147,-	147,-	
92303 für B 60,0 cm		163,-	163,-		
92304 für B 75,0 cm		198,-	198,-		
92305 für B 90,0 cm		236,-	236,-		
 <p>Bei Hängenelementen nicht möglich</p> <p>Komfort Tablarauszug kann nicht nachträglich eingebaut werden!</p> <p>Belastbarkeit 25,0 kg</p>	1 Raster Höhe	90879 Kleiderstange (ausziehbar)	166,-	166,-	
		<p>– Nicht nachträglich einbaubar.</p> <p>– Einbauposition bitte angeben.</p> <p>– Planung unter Deckelboden nicht möglich.</p> <p>– Nur bei 40,3/40,6 und 49,9/50,2 cm tiefen Korpuselementen ab B 60,0 cm möglich.</p> <p>94119 Kleiderstange (ausziehbar)</p> <p>184,-</p> <p>184,-</p> <p>– Zum nachträglichen Einbau.</p> <p>– Mindesteinbautiefe (lichtes Innenmaß): 34,0 cm.</p> <p>– Befestigungsschrauben für Bodenstärke 22 - 26 mm.</p> <p>– Korpusinnenmaß: mind. B 56,0 cm.</p> <p>– Bohrschablone liegt bei.</p>			
2 Raster Höhe	91070 für B 45,0 cm		98,-	98,-	
	94048 für B 52,5 cm		110,-	110,-	
	91071 für B 60,0 cm		121,-	121,-	
	91072 für B 75,0 cm		142,-	142,-	
	91073 für B 90,0 cm		166,-	166,-	
5 Raster Höhe	92241 für B 45,0 cm		114,-	114,-	
	94050 für B 52,5 cm		128,-	128,-	
	92242 für B 60,0 cm		142,-	142,-	
	92243 für B 75,0 cm		170,-	170,-	
92244 für B 90,0 cm	198,-		198,-		
6 Raster Höhe	92302 für B 45,0 cm	133,-	133,-		
	94051 für B 52,5 cm	147,-	147,-		
	92303 für B 60,0 cm	163,-	163,-		
	92304 für B 75,0 cm	198,-	198,-		
	92305 für B 90,0 cm	236,-	236,-		

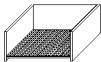

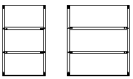
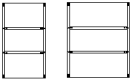
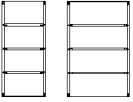

Schubkasteneinteilung

Zubehör Büro

Best.-Nr. / Maße Beschreibung	PG 1	PG 2	Best.-Nr. / Maße Beschreibung	PG 1	PG 2
 <p>Grundausrüstung Schubkasten-Organisation bestehend aus: 1 x Antirutschmatte</p> <p>für Tiefe 35,0 cm</p> <p>91412 für B 45,0 cm 93290 für B 52,5 cm 91413 für B 60,0 cm 91414 für B 75,0 cm 91415 für B 90,0 cm 94095 für B 105,0 cm 52,5 cm (links und/oder rechts) 94096 für B 120,0 cm 60,0 cm (links und/oder rechts) 94097 für B 135,0 cm 67,5 cm (links und/oder rechts)</p> <p>für Tiefe: 40,3/40,6 cm</p> <p>91416 für B 45,0 cm 92990 für B 52,5 cm 91417 für B 60,0 cm 91418 für B 75,0 cm 91419 für B 90,0 cm 93911 für B 105,0 cm 52,5 cm (links und/oder rechts) 93912 für B 120,0 cm 60,0 cm (links und/oder rechts) 93913 für B 135,0 cm 67,5 cm (links und/oder rechts)</p> <p>für Tiefe: 49,9/50,2 cm</p> <p>91420 für B 45,0 cm 92992 für B 52,5 cm 91421 für B 60,0 cm 91422 für B 75,0 cm 91423 für B 90,0 cm 93914 für B 105,0 cm 52,5 cm (links und/oder rechts) 93915 für B 120,0 cm 60,0 cm (links und/oder rechts) 93916 für B 135,0 cm 67,5 cm (links und/oder rechts)</p>			 <p>Antirutschmatte für Zwischenbauböden T 33,9 cm</p> <p>92697 für B 30,0 cm 92049 für B 37,5 cm 91176 für B 45,0 cm 94054 für B 52,5 cm 91177 für B 60,0 cm 91178 für B 75,0 cm 91179 für B 90,0 cm</p> <p>für Korpuselemente T 40,3/40,6 cm</p> <p>92050 für B 37,5 cm 90436 für B 45,0 cm 92995 für B 52,5 cm 90437 für B 60,0 cm 90438 für B 75,0 cm 90439 für B 90,0 cm</p> <p>für Korpuselemente T 49,9/50,2 cm</p> <p>92051 für B 37,5 cm 91180 für B 45,0 cm 92996 für B 52,5 cm 91181 für B 60,0 cm 91182 für B 75,0 cm 91183 für B 90,0 cm</p>		
<p>Zusatzausstattung Schubkasteneinteilung</p> <p>Ausführung Magma</p>  <p>für Tiefe 35,0 cm</p> <p>91170 B 17,4 cm (3 Fächer) 91171 B 24,8 cm (3 Fächer)</p>  <p>für Tiefe: 40,3/40,6 cm</p> <p>91168 B 17,4 cm (3 Fächer) 91169 B 24,8 cm (3 Fächer)</p>  <p>für Tiefe: 49,9/50,2 cm</p> <p>91184 B 17,4 cm (4 Fächer) 91185 B 24,8 cm (4 Fächer)</p> <p>Nur in Verbindung mit Grundausstattung Schubkasten-Organisation möglich!</p> <p>Querstege der Schubkasteneinteilung nicht versetzbar.</p> <p>Weitere Informationen siehe Zusatzliste Zubehör im Detail.</p>			 <p>Stahleinlegeboden schwarz (bei Elementen 2 bis 6 Raster)</p> <p>bei Nachkauf für T 40,3/40,6 cm</p> <p>90432 für B 45,0 cm 94052 für B 52,5 cm 90433 für B 60,0 cm 90434 für B 75,0 cm 90435 für B 90,0 cm</p> <p>bei Austausch für T 40,3/40,6 cm</p> <p>90596 für B 45,0 cm 94053 für B 52,5 cm 90597 für B 60,0 cm 90598 für B 75,0 cm 90599 für B 90,0 cm</p>		

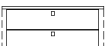
Zubehör Kleiderschränke

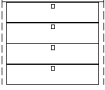
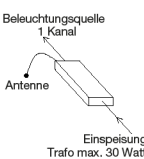
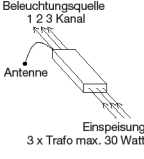
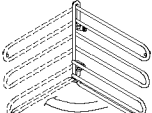

Beleuchtung

Best.-Nr. / Maße Beschreibung	PG 1	PG 2	Best.-Nr. / Maße Beschreibung	PG 1	PG 2
<p>Innenschubkasten hinter Türen Zargentiefe 45,0 cm inkl. Push to open (Push-Platte) und oberem Abdeckboden</p> <p>Ausführung Magma, Frontblende bei furnierten Kleiderschränken in Lack Weiß, bei lackierten Kleiderschränken in Korpusausführung, Einsetzbar auf Sockelboden oder frei hängend bis 1 R (zusätzlicher Holzeinlegeboden als unterer Abschluss empfohlen)</p> <p>2er-Set Innenschubkästen (1 R)</p> <p>92893 für B 45,0 cm 92894 für B 52,5 cm 92895 für B 90,0 cm</p> <p>3er-Set Innenschubkästen (1,5 R)</p> <p>92899 für B 45,0 cm 92900 für B 52,5 cm 92901 für B 90,0 cm</p> <p>4er-Set Innenschubkästen (2 R)</p> <p>92905 für B 45,0 cm 92906 für B 52,5 cm 92907 für B 90,0 cm</p> <p>Bitte Einbauposition angeben! Innenschubkästen können nicht nachträglich eingebaut werden.</p>			 <p>91197 5 Kanal Funk-Fernbedienung (Sender)</p> <p>Weitere Informationen siehe Zusatzliste „Zubehör im Detail“.</p>	82,-	82,-
  			 <p>91198 1 Kanal Funk-Empfänger (dimmbar) Empfänger für einen Schaltkreis – max. Leistung/Schaltkreis 30 Watt</p> <p>Weitere Informationen siehe Zusatzliste „Zubehör im Detail“.</p>	138,-	138,-
<p>Innenspiegel</p> <p>90428 203,6 cm x 34,5 cm 92934 108,6 cm x 34,5 cm</p>			 <p>91199 3 Kanal Funk-Empfänger (dimmbar) Empfänger für drei Schaltkreise – max. Leistung/Schaltkreis 30 Watt – optimal geeignet für die Ansteuerung verschiedener Lichtquellen innerhalb einer Wohnwand – bei Einzelmöbelzusammen- stellungen Kabelverlegung beachten (die Einspeisung erfolgt zentral, entsprechende Verkabelung von dem zentralen Punkt ausgehend)</p> <p>Weitere Informationen siehe Zusatzliste „Zubehör im Detail“.</p>	203,-	203,-
 <p>92933 Krawatten-/Gürtelhalter Ausführung chromfarben 90° schwenkbar Montage an linker Schrankinnenseite oder Frontinnenseite B 32,0, H 27,0 cm</p>			 <p>Funkfernbedienung für Beleuchtung</p> <p>4613 Set (1 Empfänger und 1 Sender für einen Schaltkreis)</p> <p>4614 zusätzlicher Empfänger</p> <p>4615 zusätzlicher Sender, Ø 3,5, H 1,5 cm (Abb.)</p>	86,-	86,-
 <p>Schuhrost für Kleiderschränke</p> <p>93149 für B 45,0 cm 92927 für B 52,5 cm 93150 für B 90,0 cm</p> <p>max. Nutztiefe bei Schuhrosten 51,8 cm</p>					

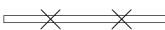
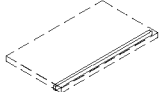
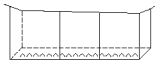
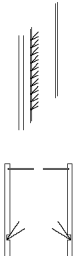
Beleuchtung

Best.-Nr. / Maße Beschreibung	PG 1	PG 2	Best.-Nr. / Maße Beschreibung	PG 1	PG 2
 <p>Bei Zwischenbauböden mit LED-Strahler ist ein Kabelkanal nicht enthalten, bitte ggf. Artikel 90080 zusätzlich bestellen.</p> <p>Die Leuchte wird mit einem Leuchtmittel der Energieklasse F geliefert.</p> <p>Weitere Informationen zum Leuchtmittel siehe Zusatzliste „Zubehör im Detail“.</p>			 <p>LED-Beleuchtung für Wangen-Zwischenbauböden inkl. Vorschaltgerät, Zuleitung, Fußschalter und flexibler Stromschienen Die zu beleuchtenden Böden in der Bestellskizze markieren</p>		
<p>LED-Einbau-/Unterbaustrahler (bitte Position angeben), je Strahler ~2 Watt inkl. Vorschaltgerät, Zuleitung und Fußschalter</p> <p>8942 1er Set 8943 2er Set 8944 3er Set 8945 4er Set</p>	142,- 201,- 266,- 324,-	142,- 201,- 266,- 324,-	<p>94624 1er-Set für B 27,1 cm, ~2 Watt 94625 1er-Set für B 30,0 cm, ~2 Watt 94626 1er-Set für B 37,5 cm, ~3 Watt 94627 1er-Set für B 45,0 cm, ~3 Watt 94628 1er-Set für B 52,5 cm, ~4 Watt 94629 1er-Set für B 60,0 cm, ~4 Watt 94630 1er-Set für B 75,0 cm, ~6 Watt 94631 1er-Set für B 90,0 cm, ~6 Watt 94633 1er-Set für B 120,0 cm, ~9 Watt</p>	209,- 209,- 215,- 221,- 229,- 235,- 246,- 258,- 284,-	209,- 209,- 215,- 221,- 229,- 235,- 246,- 258,- 284,-
 <p>LED-Gerätenischenbeleuchtung inkl. Vorschaltgerät, Zuleitung und Fußschalter</p> <p>für Tiefe 49,9 cm 94055 für B 52,5 cm, ~2 Watt 91190 für B 60,0 cm, ~3 Watt 91191 für B 75,0 cm, ~4 Watt 91192 für B 90,0 cm, ~4 Watt</p> <p>Möglich bei Elementen: – 52741, 52742, 52743 – 88777, 52744, 52745, 52746 – 88778, 52747, 52748, 52749</p> <p>Die Leuchte wird mit einem Leuchtmittel der Energieklasse F geliefert.</p> <p>Weitere Informationen zum Leuchtmittel siehe Zusatzliste „Zubehör im Detail“.</p>	147,- 156,- 175,- 201,-	147,- 156,- 175,- 201,-	<p>94636 2er-Set für B 27,1 cm, ~3 Watt 94637 2er-Set für B 30,0 cm, ~4 Watt 94638 2er-Set für B 37,5 cm, ~5 Watt 94639 2er-Set für B 45,0 cm, ~6 Watt 94640 2er-Set für B 52,5 cm, ~7 Watt 94641 2er-Set für B 60,0 cm, ~8 Watt 94642 2er-Set für B 75,0 cm, ~11 Watt</p> <p>94643 3er-Set für B 27,1 cm, ~5 Watt 94644 3er-Set für B 30,0 cm, ~6 Watt 94645 3er-Set für B 37,5 cm, ~7 Watt 94646 3er-Set für B 45,0 cm, ~9 Watt 94647 3er-Set für B 52,5 cm, ~11 Watt 94648 3er-Set für B 60,0 cm, ~12 Watt 94649 3er-Set für B 75,0 cm, ~16 Watt</p> <p>94650 4er-Set für B 27,1 cm, ~6 Watt 94651 4er-Set für B 30,0 cm, ~7 Watt 94652 4er-Set für B 37,5 cm, ~9 Watt 94653 4er-Set für B 45,0 cm, ~12 Watt 94654 4er-Set für B 52,5 cm, ~14 Watt 94655 4er-Set für B 60,0 cm, ~16 Watt 94656 4er-Set für B 75,0 cm, ~21 Watt</p>	291,- 291,- 303,- 317,- 329,- 340,- 366,-	291,- 291,- 303,- 317,- 329,- 340,- 366,-
 <p>LED-Hängeelementbeleuchtung inkl. Vorschaltgerät, Zuleitung und Fußschalter</p> <p>91995HB 37,5 cm, ~2 Watt 90827HB 45,0 cm, ~2 Watt 93018HB 52,5 cm, ~2 Watt 90051HB 60,0 cm, ~3 Watt 90052HB 75,0 cm, ~4 Watt 90053HB 90,0 cm, ~4 Watt 90054HB 105,0 cm, ~5 Watt 90055HB 120,0 cm, ~6 Watt 90056HB 135,0 cm, ~6 Watt 90057HB 150,0 cm, ~7 Watt 90058HB 165,0 cm, ~8 Watt 90059HB 180,0 cm, ~9 Watt 90060HB 195,0 cm, ~9 Watt 90061HB 210,0 cm, ~10 Watt 90062HB 225,0 cm, ~11 Watt 90063HB 240,0 cm, ~11 Watt 91201HB 270,0 cm, ~13 Watt</p> <p>Die Leuchte wird mit einem Leuchtmittel der Energieklasse F geliefert.</p> <p>Weitere Informationen zum Leuchtmittel siehe Zusatzliste „Zubehör im Detail“.</p>	110,- 119,- 126,- 135,- 147,- 163,- 175,- 196,- 208,- 226,- 238,- 257,- 271,- 287,- 299,- 313,- 341,-	110,- 119,- 126,- 135,- 147,- 163,- 175,- 196,- 208,- 226,- 238,- 257,- 271,- 287,- 299,- 313,- 341,-	<p>94657 5er-Set für B 27,1 cm, ~8 Watt 94658 5er-Set für B 30,0 cm, ~9 Watt 94659 5er-Set für B 37,5 cm, ~11 Watt 94660 5er-Set für B 45,0 cm, ~15 Watt 94661 5er-Set für B 52,5 cm, ~17 Watt 94662 5er-Set für B 60,0 cm, ~19 Watt 94663 5er-Set für B 75,0 cm, ~26 Watt</p> <p>94664 6er-Set für B 27,1 cm, ~9 Watt 94665 6er-Set für B 30,0 cm, ~11 Watt 94666 6er-Set für B 37,5 cm, ~14 Watt 94667 6er-Set für B 45,0 cm, ~18 Watt 94668 6er-Set für B 52,5 cm, ~21 Watt 94669 6er-Set für B 60,0 cm, ~23 Watt 94670 6er-Set für B 75,0 cm, ~31 Watt</p> <p>94671 7er-Set für B 27,1 cm, ~11 Watt 94672 7er-Set für B 30,0 cm, ~12 Watt 94673 7er-Set für B 37,5 cm, ~16 Watt 94674 7er-Set für B 45,0 cm, ~21 Watt 94675 7er-Set für B 52,5 cm, ~24 Watt 94676 7er-Set für B 60,0 cm, ~27 Watt 94677 7er-Set für B 75,0 cm, ~36 Watt</p>	538,- 538,- 569,- 600,- 630,- 661,- 724,-	538,- 538,- 569,- 600,- 630,- 661,- 724,-
 <p>Indirekte LED-Korpusbeleuchtung (2er Set) inkl. Vorschaltgerät, Zuleitung und Fußschalter</p> <p>92464 1 Raster, ~6 Watt 92466 2 Raster, ~11 Watt 92468 3 Raster, ~16 Watt 92470 4 Raster, ~21 Watt 92472 5 Raster, ~24 Watt 92474 6 Raster, ~27 Watt</p> <p>montiert in den Korpusseiten</p> <p>Die Leuchte wird mit einem Leuchtmittel der Energieklasse E geliefert.</p> <p>Weitere Informationen zum Leuchtmittel siehe Zusatzliste „Zubehör im Detail“.</p>	245,- 299,- 348,- 446,- 499,- 551,-	245,- 299,- 348,- 446,- 499,- 551,-	<p>94678 Aufpreis Abschattung oberer Beleuchtungsboden – das obere Fach wird auch von oben beleuchtet – der Raum oberhalb des Bodens wird nicht beleuchtet</p> <p>für jede Regalzeile muss ein separates Beleuchtungsset berechnet werden</p> <p>In Verbindung mit Rückwand für Regal-/Zwischenbau nicht möglich</p> <p>Die Leuchte wird mit einem Leuchtmittel der Energieklasse F geliefert.</p> <p>Weitere Informationen zum Leuchtmittel siehe Zusatzliste „Zubehör im Detail“.</p>	18,-	18,-

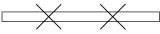
Beleuchtung

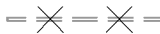
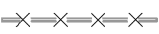
Best.-Nr. / Maße Beschreibung	PG 1	PG 2	Best.-Nr. / Maße Beschreibung	PG 1	PG 2
 <p>LED-Holzbodenbeleuchtung inkl. Vorschaltgerät, Zuleitung und Fußschalter</p> <p>für Vitrinen</p> <p>4609 für B 45,0 cm, ~3 Watt 93401 für B 52,5 cm, ~4 Watt 4610 für B 60,0 cm, ~4 Watt 8979 für B 75,0 cm, ~5 Watt 4611 für B 90,0 cm, ~6 Watt</p> <p>für offene Korpusregale</p> <p>8058 für B 45,0 cm, ~3 Watt 93402 für B 52,5 cm, ~4 Watt 8059 für B 60,0 cm, ~4 Watt 8060 für B 75,0 cm, ~5 Watt</p> <p>(Holzboden nicht mehr verstellbar, keine Spiegelrückwand möglich).</p>			 <p>LED-Glaskantenbeleuchtung (Line) (Glasboden bleibt verstellbar) inkl. Vorschaltgerät, Zuleitung und Fußschalter (für jedes Vitrinenelement muss ein separates Beleuchtungsset berechnet werden)</p> <p>8952 1er Set für B 45,0 cm ~3 Watt 8953 2er Set für B 45,0 cm ~5 Watt 8954 3er Set für B 45,0 cm ~8 Watt 8955 4er Set für B 45,0 cm ~10 Watt 8956 5er Set für B 45,0 cm ~12 Watt</p> <p>93013 1er Set für B 52,5 cm ~4 Watt 93014 2er Set für B 52,5 cm ~7 Watt 93015 3er Set für B 52,5 cm ~10 Watt 93016 4er Set für B 52,5 cm ~13 Watt 93017 5er Set für B 52,5 cm ~16 Watt</p> <p>8957 1er Set für B 60,0 cm ~4 Watt 8958 2er Set für B 60,0 cm ~8 Watt 8959 3er Set für B 60,0 cm ~11 Watt 8960 4er Set für B 60,0 cm ~15 Watt 8961 5er Set für B 60,0 cm ~18 Watt</p> <p>8962 1er Set für B 75,0 cm ~5 Watt 8963 2er Set für B 75,0 cm ~10 Watt 8964 3er Set für B 75,0 cm ~15 Watt 8965 4er Set für B 75,0 cm ~20 Watt 8966 5er Set für B 75,0 cm ~24 Watt</p> <p>8967 1er Set für B 90,0 cm ~6 Watt 8968 2er Set für B 90,0 cm ~12 Watt 8969 3er Set für B 90,0 cm ~18 Watt 8970 4er Set für B 90,0 cm ~24 Watt 8971 5er Set für B 90,0 cm ~29 Watt</p>		
<p>Die Leuchte wird mit einem Leuchtmittel der Energieklasse F geliefert.</p> <p>Weitere Informationen zum Leuchtmittel siehe Zusatzliste „Zubehör im Detail“.</p>			<p>Die Leuchte wird mit einem Leuchtmittel der Energieklasse F geliefert.</p> <p>Weitere Informationen zum Leuchtmittel siehe Zusatzliste „Zubehör im Detail“.</p>		
 <p>LED-Glaskantenbeleuchtung (Point) je Glaskantenbeleuchtung ~3 Watt (Glasboden bleibt verstellbar) inkl. Vorschaltgerät, Zuleitung und Fußschalter (für jedes Vitrinenelement muss ein separates Beleuchtungsset berechnet werden)</p> <p>8024 1er Set für B 45,0 cm 8028 2er Set für B 45,0 cm 4576 3er Set für B 45,0 cm 8036 4er Set für B 45,0 cm 8039 5er Set für B 45,0 cm</p> <p>4574 1er Set für B 60,0 cm 4575 2er Set für B 60,0 cm 4577 3er Set für B 60,0 cm 8037 4er Set für B 60,0 cm 4579 5er Set für B 60,0 cm</p> <p>8026 1er Set für B 75,0 cm 8030 2er Set für B 75,0 cm 8034 3er Set für B 75,0 cm 8038 4er Set für B 75,0 cm 8076 5er Set für B 75,0 cm</p> <p>8027 1er Set für B 90,0 cm 8031 2er Set für B 90,0 cm 4578 3er Set für B 90,0 cm 8063 4er Set für B 90,0 cm 4580 5er Set für B 90,0 cm</p>			 <p>LED-Glasbodenbeleuchtung (Indirekt) (Glasboden bleibt verstellbar) inkl. Vorschaltgerät, Zuleitung und Fußschalter (für jedes Vitrinenelement muss ein separates Beleuchtungsset berechnet werden)</p> <p>93986 1er Set für B 45,0 cm ~3 Watt 93992 2er Set für B 45,0 cm ~5 Watt 93998 3er Set für B 45,0 cm ~8 Watt 94004 4er Set für B 45,0 cm ~10 Watt 94010 5er Set für B 45,0 cm ~12 Watt</p> <p>93987 1er Set für B 52,5 cm ~4 Watt 93993 2er Set für B 52,5 cm ~7 Watt 93999 3er Set für B 52,5 cm ~10 Watt 94005 4er Set für B 52,5 cm ~13 Watt 94011 5er Set für B 52,5 cm ~16 Watt</p> <p>93988 1er Set für B 60,0 cm ~4 Watt 93994 2er Set für B 60,0 cm ~8 Watt 94000 3er Set für B 60,0 cm ~11 Watt 94006 4er Set für B 60,0 cm ~15 Watt 94012 5er Set für B 60,0 cm ~18 Watt</p> <p>93989 1er Set für B 75,0 cm ~5 Watt 93995 2er Set für B 75,0 cm ~10 Watt 94001 3er Set für B 75,0 cm ~15 Watt 94007 4er Set für B 75,0 cm ~20 Watt 94013 5er Set für B 75,0 cm ~24 Watt</p> <p>93990 1er Set für B 90,0 cm ~6 Watt 93996 2er Set für B 90,0 cm ~12 Watt 94002 3er Set für B 90,0 cm ~18 Watt 94008 4er Set für B 90,0 cm ~24 Watt 94014 5er Set für B 90,0 cm ~29 Watt</p>		
<p>Die Leuchte wird mit einem Leuchtmittel der Energieklasse F geliefert.</p> <p>Weitere Informationen zum Leuchtmittel siehe Zusatzliste „Zubehör im Detail“.</p>			<p>Die Leuchte wird mit einem Leuchtmittel der Energieklasse F geliefert.</p> <p>Weitere Informationen zum Leuchtmittel siehe Zusatzliste „Zubehör im Detail“.</p>		

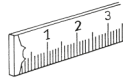

	Best.-Nr.	EUR
Tiefenkürzungen Holztürenelemente ohne Schubkästen (Mindestmaß: T 25,0 cm) Glastürenelemente ohne Schubkästen (Mindestmaß: T 30,0 cm) Unterteile nur auf Tiefe 40,6 cm kürzbar Bei PSI-Elementen nicht möglich.	Eine Kürzung 96100	+ 30%
Nach hinten überstehende Abdeckplatten (am Korpuselement) max. Überstand nach hinten 16 cm bei Tiefe 40,3 cm (am Korpuselement) max. Überstand nach hinten 6 cm bei Tiefe 49,9 cm (bei Unterteilen nicht möglich) (Wandbefestigung nicht möglich)	Preis pro angefangene 10 cm der Korpusbreite Mindestpreis 90285	12,- 82,-
Höhen-, Breiten-, Tiefenkürzungen Wangen (nur Tiefenkürzung bis max. 16,0 cm, Höhenkürzung siehe Typenbeschreibung) Wangen-Zwischenbauböden	Eine Kürzung Zwei Kürzungen 96101 96101	+ 25% + 50%
Durchgehende Lochreihe bei Korpusen pro Korpus	Innenkorpus Außenkorpus 90065 90049	61,- 40,-
Raumteilerausführung Wangen Zwischenbauböden (unter 130,0 cm), Sockelböden Abdeckblätter (in Verbindung mit Deckenverspannern nicht möglich) Zwischenbauelemente (von hinten fest verblendet) Schubkasteneinsätze (von hinten fest verblendet) Bitte beachten Sie, dass bei Raumteiler-Regalen eine Deckenverspannung notwendig ist (Mehrpreis bitte berechnen). Sollte die Planung keine Deckenverspannung ermöglichen, ist für eine ausreichende Standsicherheit (Wandbefestigung) bauseits zu sorgen. Beleuchtung nicht möglich!	96103	+ 50%
Blendmaterial zur bauseitigen Verwendung, Kantenbearbeitung ohne Aufpreis einseitig furniert, max. Länge 270,0 cm, max. Breite 75,0 cm, min. Länge 25,0 cm, min. Breite 5,0 cm, Stärke 1,9 cm (Bitte geben Sie die ggf. zu bearbeitenden Kanten an)	Preis/m ² Mindestpreis je Blende 90292	378,- 58,-
Wandhängebeschlag für Zwischenbauböden ab Breite 60,0 cm in Verbindung mit Hängeelementen. max. Belastung/Beschlag 15 kg	90164	47,-
Wangenhängebeschlag für nicht bodenstehende Wangen, Aufsatzwangen und Wangenlösungen im Überbau - max. Wangenhöhe 4 Raster max. Belastung/Beschlag 65 kg (Wangen oben und unten inkl. Kopfkante)	90996	77,-
Zylinderschloß Ausstattung von Holztüren mit Zylinderschlössern (werden mehrere Schlösser innerhalb einer Kommission benötigt, haben diese grundsätzlich die gleiche Schließung)	90041	152,-



Musterring

Musterring International Josef Höner GmbH & Co. KG
Hauptstr. 134-140
33378 Rheda-Wiedenbrück

- Tel.: +49 (0)5242 592-01
- E-Mail: service@musterring.de
- Web / Blog: www.musterring.com
- Instagram: www.instagram.com/Musterring
- Facebook: www.facebook.com/Musterring